



Fiery Impose Plus

© 2024 Fiery, LLC. 本出版品中的資訊涵蓋在本產品的《法律聲明》範圍內。

2024 年 9 月 9 日

目錄

Fiery Impose Plus	7
啟用 Fiery Impose Plus 授權	7
在 Fiery Impose Plus 中開啟工作	7
新增一個工作	8
插入頁面或影像檔案	8
在工作階段之間儲存的使用者介面自訂項目	8
設定 Fiery Impose Plus 喜好設定	9
關於使用者喜好設定	9
選擇 PS 至 PDF 轉換的 Adobe Acrobat Distiller 設定	11
預設的縮放比例值	11
設定分頁機的預設裝置設定檔	13
變更使用者建立的落版範本的位置	13
紙張選取	13
PS 至 PDF 轉換	14
在 macOS 上將 PS 轉換成 PDF	14
存取權 Fiery Impose Plus	14
將工作多工緩衝處理或保留	15
從 Command WorkStation 存取 Fiery Impose Plus	15
從工作屬性存取 Fiery Impose Plus	15
落版版面配置	15
瞭解拼版版面配置	16
在 Fiery Impose Plus 中處理的 Adobe PDF Print Engine	17
裝訂方式	18
潛變	19
新增空白頁以調整版面配置	20
預覽落版的工作	20
檢視和量測紙張尺寸	20
檢視拼版工作的印張	21
落版工作	21
拼版範本	21
支援使用者定義和根據剪裁方塊加工尺寸的範本	22
套用落版範本	23
儲存已落版工作	23
Fiery Impose Plus 中的多聯拼版列印	25
具有頂端加工邊緣的組合拼版	26

動態修剪方塊自動化	28
最適合多聯拼版重複	29
在 Fiery Impose Plus 中指定聯合拼版設定	30
在 Fiery Impose Plus 中設定多聯拼版方法	32
將多聯拼版樣式與多聯拼版方法相結合	33
指定多聯拼版的版面配置行和列設定	33
VDP 工作的組合拼版落版方法	34
落版設定	36
選擇產品用途工作流程	36
Fiery Impose Plus 的輸出處理大小選項	37
在 Fiery Impose Plus 設定印張大小	38
Fiery Impose Plus 中的雙面設定	38
Fiery Impose Plus 中的縮放設定	38
指定縮放設定	39
設定封面底材	39
設定版面配置方向	39
Fiery Impose Plus 中工作流程的出血	40
設定出血	40
位移版面配置	40
設定邊界	41
在 Fiery Impose Plus 中設定印表機標記	41
在 Fiery Impose Plus 中指定手冊設定	46
指定手冊的裝訂設定	46
指定小冊子產品目的的行和列設定	46
邊緣裝訂選項可用的樣式	47
指定爬移設定	47
為落版、混合方向的工作自動旋轉頁面	47
在 Fiery Impose Plus 中手動修改頁面	48
旋轉頁面	48
在 Acrobat 中開啟工作以進行編輯	49
重新排序頁面	49
手動插入空白頁	49
刪除頁面	49
Fiery Impose Plus 中的可變資料列印	49
打開或預覽 VDP 工作	50
落版 VDP 工作	50
VDP 工作的列印控制帶	50
指定 VDP 落版的手冊、縮放或出血	50

VDP 落版的組合拼版設定	52
與多功能裝訂作業裝置整合	54
設定登錄標記和條碼	54
套用分頁機預設	54
建立分頁機預設	57
Fiery Preview	66
預覽已多工緩衝處理的工作	66
Fiery Preview 中的工具列圖示	66

Fiery Impose Plus

Fiery Impose Plus 可以針對特殊列印和裝訂需求來套用落版版面配置。當您使用 Fiery Impose Plus 時，您也可以拼版可變資料列印的工作。

Fiery Impose Plus 可讓您：

- 在單一紙張上放置多個頁面，然後指定在一張紙上要編排頁面的列與欄數量。對於常用的落版，您可以使用預先定義的版面配置或建立自訂版面配置。
- 設定紙張上的頁面位置；Fiery Impose Plus 版面配置利用印表機標記指定摺疊、剪下和其他元素的位置。

您可以從 Command WorkStation 存取 Fiery Impose Plus，並在 **Fiery 預覽** 視窗中將它們開啟。

Adobe Acrobat Pro 可以有效 Fiery Impose Plus 授權作為單獨的工具套件。建議您使用套件裡提供的 Acrobat 版本。

如需更多有關安裝 Adobe Acrobat Pro 的資訊，請參閱工具套件中的安裝指示文件。

Windows 與 Mac 電腦均支援 Fiery Impose Plus。如需有關系統需求的詳細資訊，請參閱《組態和設定》，此為使用者說明文件集中的內容。

Fiery Impose Plus 授權

您的工作站必須要有啟用的 Fiery Impose Plus 授權，才能使用 Impose Plus 的完整功能。

啟用 Fiery Impose Plus 授權

若要啟動 Fiery Impose Plus 授權，您必須有授權啟用碼 (LAC)。如果您的電腦已連線到網際網路，您可以自動啟用授權，如果您的電腦沒有連線到網際網路，您可以手動啟用授權。

- 1 在 Command WorkStation 中，以滑鼠右鍵按一下工作，然後選擇 **Impose Plus**。
- 2 在**管理 Fiery 選購配件**對話方塊中，按一下**啟用授權**，以開啟授權啟用頁面。
- 3 如需取得更多資訊，請按一下「？」以參閱《Fiery Client SW License 說明》(說明) 圖示位於「授權啟用」頁面的右上角。

在 Fiery Impose Plus 中開啟工作

啟動許可證後，可在 Fiery Impose Plus 中開啟周邊同作或保留的工作。

附註：在 Fiery Impose Plus 中開啟工作時，不要在**工作屬性**中開啟相同工作。

- 1 在 Command WorkStation 的**已保留**清單中選擇 PostScript 或 Adobe PDF 工作。

2 從動作功能表，選取 **Impose Plus**。

您也可使用滑鼠右鍵按一下工作，選取 **Impose Plus**。

若要在多頁文件中選取單一頁面，在**紙張檢視**窗格中，以 **Option + 按一下** (Mac OS) 或 **Alt + 按一下** (Windows) 頁面，可在**整頁模式**窗格中選取相同的頁面。

新增一個工作

您可以在 Fiery Impose Plus 中建立一個空白的新工作。

您必須在電腦上取得 Fiery Impose Plus 的授權才能建立新工作。

- 1 按一下 Command WorkStation 工具列的**新工作**圖示，或者從**檔案**功能表選取這個圖示。您的新工作會在 Fiery Impose Plus 中開啟。
- 2 視需求套用設定。
- 3 如有必要，從現有的工作插入頁面。
您只能從來源的 PDF 文件插入頁面。先前已加入為插入標籤的頁面不能再插入到同一個工作。

插入頁面或影像檔案

可從 Fiery 伺服器上的工作或從您的電腦插入頁面。

- 1 要插入檔案，則執行以下操作之一：
 - 按一下**操作 > 插入 PDF 或 PS 檔案**。
 - 按一下**操作 > 插入伺服器工作**。
- 2 執行下列其中一個動作：
 - 瀏覽到檔案的位置，然後按一下**開啟**。
 - 若是伺服器工作，在清單中按一下檔案，再按一下**確定**。
- 3 執行下列其中一個動作：
 - 在**插入頁面**視窗中，選擇插入新頁面的位置。選擇 **工作開始時**、**工作結束時**、**頁面之後**或**頁面之前**，然後按一下**插入**。
 - 要插入特定頁面，則將頁面拖曳到**整頁模式**窗格，然後按您想要的順序排列它們。

在工作階段之間儲存的使用者介面自訂項目

系統儲存使用者介面自訂項目為 Fiery Impose Plus。

針對產品用途，系統會在工作階段之間儲存使用者介面自訂項目。當您開啟新的工作階段時，系統會還原上一個工作階段的自訂項目，包括：

- 主視窗的位置和尺寸
- 在視窗內的使用者介面設定包括：
 - **整頁模式**和**印張檢視**尺寸
 - 可收合窗格的展開/收合狀態：**整頁模式** 和 **印張檢視**
 - **整頁模式**縮圖和**紙張檢視**頁面的縮放等級

附註：系統會儲存為您的初始產品用途儲存自訂項目。關閉 Fiery Impose Plus 時，將要還原的設定將儲存為該產品用途，並在下次打開該產品用途時套用。如果您切換產品用途，則不會套用

設定 Fiery Impose Plus 喜好設定

喜好設定可讓您設定臨時檔案的路徑，轉換 PostScript 為 PDF 的預設值、縮放、落版工作的預設加工尺寸等等。

在 Windows，您可以在**編輯 > 喜好設定**中設定 Fiery Impose Plus 喜好設定。在 macOS 上，喜好設定位於 Fiery Impose Plus 視窗內的 **Fiery Command WorkStation** 功能表下。

若要在 Mac 電腦上使用深色模式，請在 Fiery Command WorkStation 喜好設定中進行設定。如需取得更多關於深色模式的資訊，請參閱《Fiery Command WorkStation 說明》。

關於使用者喜好設定

若要選擇使用者喜好設定，請選取**編輯 > 喜好設定**。

在**常規**下，執行以下任一操作：

- 選擇 PS 到 PDF 轉換的預設設定。
- 允許使用 Fiery Command WorkStation 進行多工處理。

在**拼版**下，執行以下任一操作：

- 選擇拼版工作的預設輸出處理大小。
- 選擇拼版工作的預設縮放值。
- 指定拼版範本路徑。

在**分頁機**下，執行以下任一操作：

- 選取**允許分頁機整合**核取方塊以啟用分頁機整合工作流程，您可以套用、建立和發佈分頁機預設。

當您選取**允許分頁機整合**時，會啟用以下內容：

- 在**動作功能表**中的**套用分頁機預設**選項。
- 在**設定窗格**中的**分頁機預設**按鈕。

請注意下列事項：

- 您可以在未使用分頁機時清除此核取方塊。
- **允許分頁機整合**不適用於僅支援設定登錄標記和條碼的裝訂作業裝置。
- **選取裝置** - 從清單中選取所需的裝訂作業裝置。

根據所選的裝訂作業裝置，您可以執行以下一項或一項組合的工作：

- [設定登錄標記和條碼](#) (第 44 頁)
- [套用分頁機預設](#) (第 54 頁)
- [建立分頁機預設](#) (第 57 頁)

附註：工作因裝置而異，只有所選的裝訂作業裝置支援時，才能執行此工作。

在**分頁機**標籤中指定設定之後，重新啟動應用程式以套用變更。

如果您選取了分頁機，請指定以下額外的設定：

- **PC 控制器路徑** - Duplo 控制器電腦上的安裝資料夾路徑。按一下**測試**以使用 Duplo PC 控制器軟體測試 Fiery 伺服器與電腦之間的連線。
- 您可以根據您的分頁機，在可用分頁機模組區段選取下方的任何選項：

分頁機模組	描述	支援的分頁機
CPM	十字穿孔模組 (CPM) 是安裝在分頁機上以支援水平或十字穿孔及水平切痕的選用模組。穿孔與送紙邊平行執行。如果工作需要水平穿孔，則分頁機上必須至少有一個可供使用的 CPM 模組。您必須選取分頁機上可用的模組數量才能執行水平穿孔。	<ul style="list-style-type: none"> • Duplo DC-618
CPM	十字工具模組 (CPM) 是安裝在分頁機上以支援水平或十字穿孔的選用模組。穿孔與送紙邊平行執行。如果工作需要水平穿孔，則分頁機上必須至少有一個可供使用的 CPM 模組。您必須選取分頁機上可用的模組數量才能執行水平穿孔。	<ul style="list-style-type: none"> • Duplo DC-648
CRM	除了標準的下凹摺痕 (谷形)，壓摺機上凸模組 (CRM) 還可在印張水平地壓摺上凸摺痕 (山形)。	<ul style="list-style-type: none"> • Duplo DC-648
OSM	選用縱切機模組 (OSM) 結合使用標準的縱切機模組，每印張可提供最多 8 條縱切。	<ul style="list-style-type: none"> • Duplo DC-648
PFM	在 PFM (穿孔模組 - 垂直) 模組，穿孔以垂直於送紙邊的方向執行。如果工作需要垂直穿孔，則分頁機上必須至少有一個 PFM 模組可供使用。 您必須選取分頁機上可用的模組數量才能執行垂直穿孔。	<ul style="list-style-type: none"> • Duplo DC-618

分頁機模組	描述	支援的分頁機
RTM	RTM 或旋轉工具模組是一種進階垂直穿孔裝置，可在列印輸出的右面和左面執行兩次穿孔。最多可以在一個分頁機上安裝兩個 RTM。	<ul style="list-style-type: none"> • Duplo DC-618 • Duplo DC-648

- **條碼範圍** - 最小和最大條碼範圍。

在**緩存**下，執行以下任一操作：

- 選擇**啟用緩存**以允許 Command WorkStation 在本機存放區資訊。
- 指定緩存路徑。

選擇 PS 至 PDF 轉換的 Adobe Acrobat Distiller 設定

在 Windows，選取**編輯 > 喜好設定 > 一般**，選擇轉換 PostScript 檔案為 PDF 的 Adobe Acrobat Distiller 設定。在 Mac OS 上，喜好設定位於 Fiery Impose Plus 視窗內的 **Fiery Command WorkStation** 功能表下。

選擇**使用伺服器轉換 (如支援)**可使 Fiery 伺服器在伺服器上而不是使用者電腦上轉換工作，然後選擇要使用的 PDF 設定。選擇**使用預設伺服器設定**可使 Fiery 伺服器使用其自己的預設設定檔。

選取**使用選取的工作選項檔案**可讓使用者瀏覽並上傳自己的設定檔。伺服器轉換通常快於將檔案下載至客戶電腦進行轉換，然後重新將檔案上傳至 Fiery 伺服器。然而，我們建議您在下列情況下，不要使用此選項：

- 取得授權的字型僅安裝在使用者的電腦，而且該字型必須用於轉換。
- 可取得更新的 Adobe Acrobat 版本時，新版本必須要能支援新的 Acrobat 功能才能進行轉換。
- 您希望確保分配 Fiery 伺服器資源僅用於處理，而不是用於檔案轉換。
- 使用者可能被連接到以前版本的 Fiery 伺服器，該版本不支援伺服器端轉換。

預設的縮放比例值

對於**基於裁切方塊**輸出處理大小，**拼版工作的預設縮放值**可以是不縮放或縮放至適合。

若要使用**使用者定義加工尺寸**，**已落版工作的預設縮放比例值**可以是以下任一選項：

- 不要縮放 (100%)
- 等比例符合完成尺寸
- 等比例填滿完成尺寸
- 等比例符合出血尺寸
- 等比例填滿出血尺寸

在這些圖表中，紅色虛線顯示輸出處理大小，綠色虛線顯示出血大小。

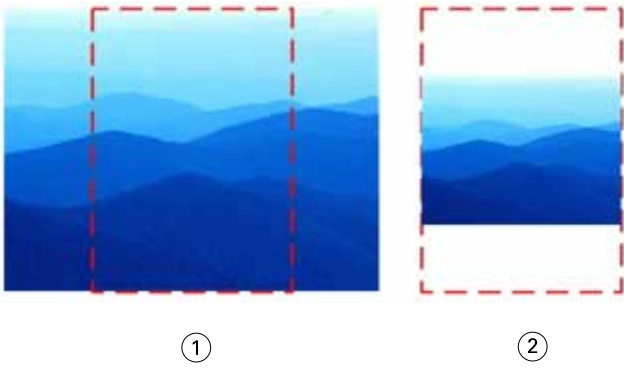

- 1 填
- 2 調整

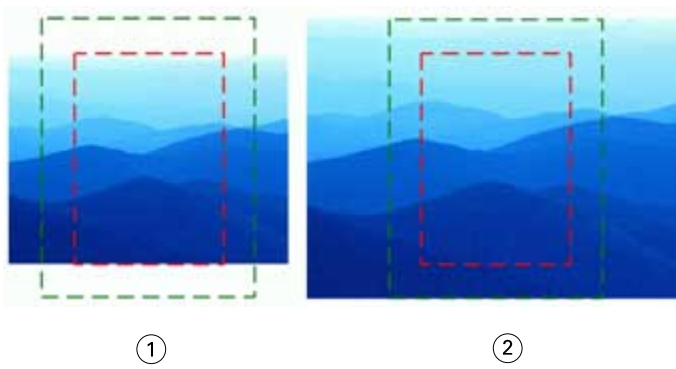

- 1 填滿完成尺寸
- 2 填滿出血尺寸

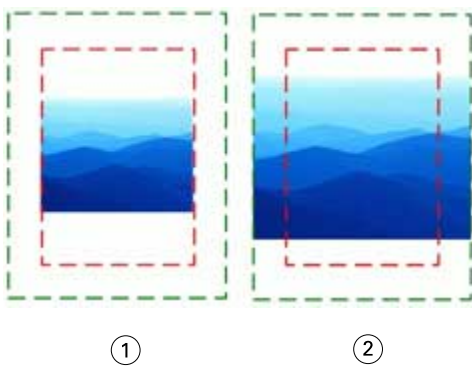

- 1 符合完成尺寸
- 2 符合出血尺寸

設定落版縮放比例與完成尺寸

在**喜好設定 > Impose**，**已落版工作的預設縮放比例值**可設定 Fiery Impose Plus 啟動時的預設縮放比例值。**完成尺寸**是根據 PDF 裁切方塊或剪裁方塊的設定而定。

- 1 若要設定**完成尺寸**，按一下**根據裁切方塊**或**使用者定義**。
 - **根據裁切方塊**是根據 PDF 裁切方塊而定，這是預設值也是傳統的 Fiery Impose Plus 工作流程。
 - **使用者定義** 允許 Impose 偵測剪裁方塊的設定，如果文件中有這些設定並將這些設定當成預設完成尺寸的話。而不是由文件大小和裁切方塊決定。
- 2 若要設定**已落版工作的預設縮放比例值**，依**預設的縮放比例值** (第 11 頁)中的描述選擇縮放比例設定。

設定分頁機的預設裝置設定檔

您可以選取分頁機裝置設定檔，定義預設的條碼格式與註冊標記類型。

若是支援三位數條碼格式的 Duplo 分頁機，可程式化工作的總數可擴充到 250 個。可程式設計工作是基於多聯拼版版面配置的自訂裁切、切縫或折疊程式。

附註：設定為三位數條碼的加工機可接受範圍 1-99 做為 001-099，而不是 01-99。

- 1 在 Windows，選取 **編輯 > 喜好設定**。在 Mac OS 上，喜好設定位於 **Impose Plus** 視窗內的 **Fiery Command WorkStation** 功能表下。
- 2 按一下左欄的**分頁機**標籤。
- 3 在**分頁機組態**區段，從**選取裝置**清單中選擇所需的分頁機設定檔。

附註：當在條碼格式之間進行變更時，任何先前儲存的工作或 Impose Plus 範本都不會受到影響。

變更使用者建立的落版範本的位置

您可以變更 Fiery Impose Plus 儲存使用者建立的落版範本的位置。

由您控制 Fiery Impose Plus 載入使用者建立的落版範本的位置 (關閉再重新開啟 Fiery Impose Plus 之後)，以及使用者儲存範本時，範本存放的位置。

附註：您不可以隱藏庫存範本，範本永遠是顯示的狀態。

- 1 在 Windows，選取 **編輯 > 喜好設定**。在 Mac OS 上，喜好設定位於 **Impose Plus** 視窗內的 **Fiery Command WorkStation** 功能表下。
- 2 在左側欄中，選取 **Impose Plus**。
- 3 按一下**瀏覽**，巡覽到要使用資料夾。
- 4 按一下**選取資料夾**。

紙張選取

「紙張檢視」中的紙張範圍編輯方塊可讓您輸入紙張編號，來瀏覽至特定的紙張。

PS 至 PDF 轉換

Fiery Impose Plus 或 Fiery Preview 的原生格式是 PDF。如果以上述其中一種應用程式開啟 PostScript 檔案，**PS 至 PDF 轉換**會先將工作轉換成 PDF，然後再執行任何其他動作。當儲存開啟的 PostScript 工作時，已儲存工作的 PDL 在「已保留」清單中顯示為 PDF。

若要開啟 **PS 至 PDF 轉換**選項，請移至**喜好設定**的一般索引標籤。選取 **PS 至 PDF 轉換**。

選取**使用伺服器轉換 (若支援)**時，您可以選擇**使用預設伺服器設定**或**使用選取的工作選項檔案**。

附註：伺服器上必須安裝 Adobe Distiller 才能使用預設的工作選項設定。

當選擇**使用選擇的工作選項檔案**時，按一下**瀏覽**檢視可用檔案。如果在用戶端上安裝 Adobe Distiller，您可以選取 Adobe Distiller 工作選項資料夾中安裝的任何工作選項。

在 macOS 上將 PS 轉換成 PDF

您必須授予 Command WorkStation 存取 Acrobat Distiller 的許可權才能將 PS 檔案轉換為 PDF。

當第一次在 Fiery Impose Plus 中開啟 PS 檔案時，在該視窗中按一下**允許**可授予 Command WorkStation 允許 Acrobat Distiller 執行此轉換的許可權。

若您拒絕授權，目前與未來的轉換作業皆會失敗。若要啟用轉換，您需要在**安全和隱私**視窗中變更。

- 1 關閉所有 Fiery 應用程式。
- 2 關閉 Adobe Acrobat Distiller。
- 3 前往**系統喜好設定 > 安全性與隱私權 > 隱私權 > 自動化**。
- 4 按一下左下角的「鎖定」圖示，然後輸入密碼。
- 5 在應用程式清單中，尋找 **Fiery Command WorkStation.app**。
- 6 選取 **Acrobat Distiller.app** 以啟用 Command WorkStation 存取 Acrobat Distiller。

存取權 Fiery Impose Plus

可直接從 Command WorkStation 或所選工作的**工作屬性**視窗存取 Fiery Impose Plus。

附註：您可以開啟 PostScript、Adobe PDF（可攜式文件格式）或可變資料列印檔案，但它必須顯示周邊同作狀態。

將工作多工緩衝處理或保留

工作必須多工緩衝處理或保留才能在 Fiery Impose Plus 中開啟。

- 執行以下操作之一：
 - 針對已處理或已保留工作，在**保留**清單中選取工作。
如果您選取已處理或已保留的工作，然後選擇**動作 > 預覽**，工作會在**點陣預覽**視窗中開啟。
 - 若是已列印的工作，在**已列印**清單中選取該工作，然後按一下**動作 > 保留**。

從 Command WorkStation 存取 Fiery Impose Plus

您可以在 Fiery Impose Plus 直接從 Command WorkStation 開啟工作。

- 1 在 Command WorkStation 的**已保留**清單中選擇周邊同作工作。
- 2 按一下**操作**功能表。
- 3 選取 **Impose Plus**。

從工作屬性存取 Fiery Impose Plus

當您在 Fiery Impose Plus 視窗從**工作屬性**開啟工作時，該工作會在 **印張檢視**窗格中的框線圖檢視中顯示。

- 1 執行下列其中一個動作：
 - 按一下**保留**清單中的周邊同作或保留工作。
 - 對於熱資料夾，按一下 **Fiery Hot Folders 控制台**中的熱資料夾。
- 2 按一下**動作 > 屬性**。
- 3 按一下**版面配置**標籤，然後按一下 **Impose**。
- 4 按一下**編輯 Impose 範本**。
如果您想要編輯 Fiery Impose Plus 範本以建立自訂範本，Fiery 伺服器必須支援 Fiery Impose Plus，並且您必須擁有相應的授權。

落版版面配置

Fiery Impose Plus 為小冊子和宣傳冊等常見拼版提供預定義版面配置。您也可以建立並儲存自訂版面配置。

Fiery Impose Plus 在最多 25 行 x 25 列的矩陣中支援每印張最多 625 頁（雙面 1250 頁）的版面配置。根據連接的 Fiery 伺服器，可能有進一步限制。**多聯拼版**列印方法支援所有行和列的版面配置。裝訂方法（**鞍式、嵌套式鞍式、膠裝**）僅支援 1 x 2、2 x 1 及 2 x 2 版面配置。

下列的項目全都影響工作的版面配置。

雙面列印

根據您的印表機，雙面列印可能不受支援或有不同的實施方式。Fiery Impose Plus 支援與可用列印選項相對應的雙面列印。

如需更多資訊，請參閱 [Fiery Impose Plus 中的雙面設定](#) (第 38 頁)。

裝訂線尺寸

Fiery Impose Plus 根據管理工作拼版的版面配置和印張尺寸，為您定義頁間距的位置。例如，膠裝工作一般需要比較式裝訂工作更大的頁間距，以便在裝訂書籍時為裁掉書脊並將簽名黏合在一起提供空間。

如需更多資訊，請參閱 [設定裝訂邊](#) (第 31 頁)。

設定邊界

邊界的大小與位置（一組已落版頁面外緣與紙張邊緣之間的區域）將視與該工作相關的印表機而定。無法設定自訂邊界，但可使用 **縮放至適合** 來重新調整印張上內容的大小。**輸出處理大小** 設定提供了用於設定與裁切大小有關的內容的不同選項。

瞭解拼版版面配置

Fiery Impose Plus 會依列印的正確順序與方向，編排您的應用特定檔案頁面，並使用各種裝訂樣式，以製作裝訂書籍。

商業平版印刷機與輪轉印刷機使用多種紙張，以及可將多張頁面成像於單一紙張上的大型列印板。印表機可將最多 32 張完整大小頁面成像於單一印刷紙張上，這個程序本質上比一次列印單一頁面要來得快。Fiery Impose Plus 讓您能將多張頁面成像於單一紙張上，但它支援的輸出裝置為數位複印機，而非傳統的印刷機。使工作在其上成像的紙稱為紙張。

列印出的紙張會摺疊為類似手冊的東西，且其頁面相連。摺疊的紙張（稱為書帖）之後會剪裁為加工的大小。

若要在最終手冊中以正常的閱讀順序及位置呈現頁面，其紙張上的順序與位置必須與一般的書籍閱讀順序不同。某些頁面必須在紙張上顛倒列印出，以便使其在最終手冊中以右側朝上的形式呈現，且頁面也必須在紙張上不依頁數順序列印出，以便使其能在最終手冊中以正確頁數順序呈現。

製作摺疊模型

您可以製作書帖的摺疊模型，以顯示頁面在紙張上的擺放方式，以及紙張的裁切與摺疊方式。

- 1 水平地將標準大小的紙張摺半，使紙張的頂端邊緣觸及底部邊緣。
- 2 垂直地將紙張再次摺疊，使紙張的左邊緣觸及右邊緣。
- 3 將書帖的垂直摺疊邊緣置於左方，而水平摺疊邊緣則橫跨頂端。

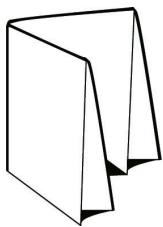

- 4 將摺疊的書帖逐一翻頁，就如同您正在閱讀書籍一樣。
 - a) 依序在每頁的前後方加上編號，以前方（封面）為第 1 頁開始，以及後方（封底）為第 8 頁。
 - b) 在每個編號下畫底線，以強調頁面的方向。
- 5 展開紙張。
以下影像顯示紙張的兩面。

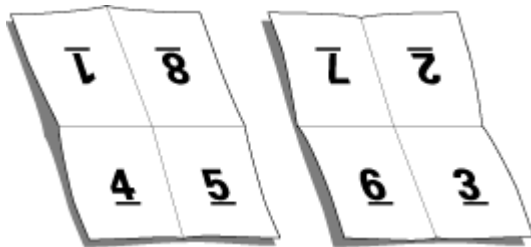

結果會產生 8 頁書帖的版面配置模型。請注意下列事項：

- 摺疊會將紙張區分為各個區塊，分別代表最終手冊中的頁數。
- 頁面編號並不會以書籍閱讀次序呈現。
- 某些頁面編號會上下顛倒。

在 Fiery Impose Plus 中處理的 Adobe PDF Print Engine

Fiery Impose Plus 支援 Adobe PDF Print Engine，一種 PDF 型處理器，允許直接處理 PDF 工作，而無需轉換為 PostScript。

您可以在 Command WorkStation 中的 Configure 裡開啟 PDF Print Engine，而且您可以在工作屬性中逐一為工作關閉它。

這些限制適用於「工作屬性」內的已落版工作：

- 使用**印表機選項**選項的 N 合一工作
- 在**手冊版面配置**選項內部的單頁膠裝裝訂工作
- PDF/VT 以外的可變資料檔案

使用不支援功能的工作會透過 PostScript 解譯器進行處理。

從 Fiery FS600/600 Pro 和更高版本開始，PDF/VT 檔案的可變資料工作支援 PDF 列印引擎拼版處理，但以下情況除外：

- 自動頁面旋轉
- 空白頁文字
- 封面
- 潛變
- 示範標記
- Duplo 裝訂類型
- 混合頁面尺寸
- 混合記錄長度
- 頁面範圍
- 記錄範圍
- 紙張範圍
- 子集章節
- 子集裝訂作業
- 浮水印

裝訂方式

書籍版面配置還指定印張的收集和裝訂方式。三種標準方法是鞍式裝訂、膠裝裝訂和套疊式鞍式。

裝訂方法會影響在印張中排放頁面的順序。要實現正確的版面配置和已輸出處理的輸出，拼版設定必須指定將裝訂已輸出處理的工作的方法。

- **鞍式裝訂**——將簽名作為一個組折疊在一起，然後沿中心折線進行裝訂或縫合，從而形成小冊子的書脊。

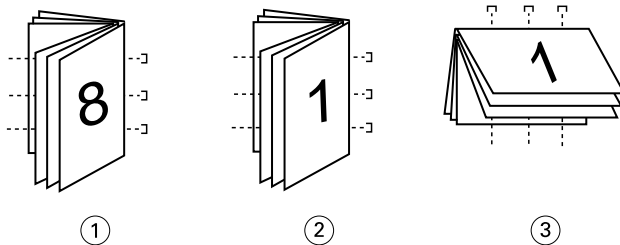

圖說文字 對應

- | | |
|---|-----------|
| 1 | 鞍式 (左) 裝訂 |
| 2 | 鞍式 (右) 裝訂 |
| 3 | 鞍式 (上) 裝訂 |

- **套疊式鞍式**——結合了鞍式裝訂和膠裝裝訂方法。書帖將成群組折疊在一起。每個群組構成一個子集。然後將子集一層一層地堆疊起來並黏合，就像膠裝裝訂一樣。當您在 Fiery Impose Plus 中為小冊子指定套疊式鞍式裝訂時，印張或子集設定可使您指定組（子集）中已折疊印張的數量。封面通常作為不同的工作進行列印，因為它使用不同的紙料以及不同的拼版版面配置和印張尺寸進行列印。

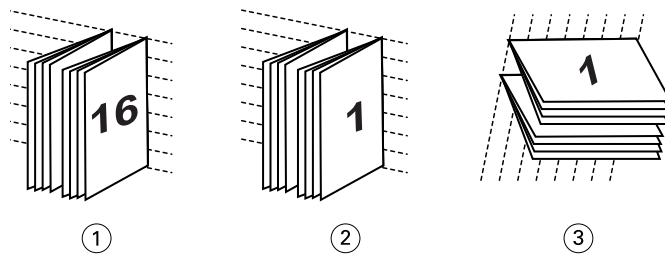

圖說文字 對應

- 1 嵌套式鞍式 (左) 裝訂
- 2 嵌套式鞍式 (右) 裝訂
- 3 嵌套式鞍式 (上) 裝訂

- **膠裝**——列印單獨的折疊頁面並按小冊子順序堆疊起來。已輸出處理的頁面經過裁切，然後依次黏合。封面通常作為不同的工作進行列印，因為它使用不同的紙料以及不同的拼版版面配置和印張尺寸進行列印。

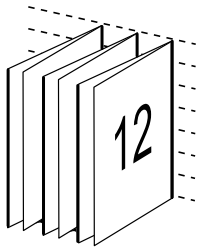

潛變

潛變是在鞍式拼接裝訂中的頁面移動位置。潛變會將內部頁面從書脊移開。

所有的書籍與宣傳手冊都會使用摺疊的紙張，以建立個別的頁面區域。因為紙張本身具有一些厚度，每次折疊都會使每個頁面對於彼此間的邊緣位置產生極小的漸增移動。結果是，離鞍部最內側摺疊最遠的頁面邊緣，可能會移動遠離最接近最內側摺疊的頁面邊緣。隨著鞍部中的頁數增加，此移動量也會隨之增加。為了抵消此移動的影響，裝訂廠會將已加工的書籍之邊緣剪裁為相同的邊緣。

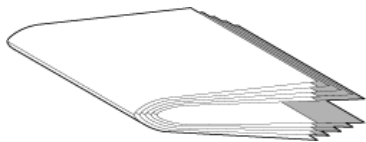

剪裁裝訂頁僅會解決部分的問題，但隨著頁面邊緣的移動，其上的內容區域也會跟著移動。藉由多次摺疊紙張所造成的內容區域明顯移動，稱為潛變或裝訂機潛變。潛變的影響是，較靠近鞍部最內側摺疊的頁面之內容區域會朝向頁面的外側邊緣移動。

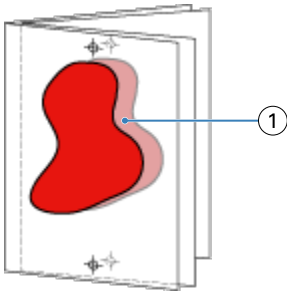

1 潛變

當鞍部中紙張的數量增加時，潛變情形便會更加明顯，而其影響對於距離鞍部之中央摺頁最遠的頁面而言最為明顯：因此，書籍的版面配置必須指定每個鞍部中的紙張數，因為每個鞍部中的紙張數會影響所需考慮的潛變量。

新增空白頁以調整版面配置

Fiery Impose Plus 允許您新增空白頁，且會在必要時為您選取的落版版面配置自動插入空白頁。

書本版面配置必須根據工作中的總頁數來調整頁面的位置。如果總頁數不是版面配置中頁數的偶數倍數，則可能會擺放一個簽章（通常是在空白頁）以調整差異性。

自動插入的空白頁稱為隱含空白頁。因為隱含空白頁並非原始工作文件的一部分，您可以選擇是否要顯示隱含空白頁。

依據**列與欄**的設定，最多可以建立七張空白頁。(舉例來說，可為 2X2 版面配置建立七張空白頁)。

預覽落版的工作

在 Command WorkStation **預覽**視窗，您可以顯示紙張尺寸，在已落版工作的紙張之間巡覽。

在 Command WorkStation 中選取落版的工作時，工作會在**預覽**視窗中開啟。工作會在**紙張檢視**窗格中，以紙張的縮圖顯示，也可以在框線圖檢視中顯示內容。如果您在**整頁模式**中選擇一個頁面，則該頁面在**印張檢視**中也會被選擇。

有關在 Command WorkStation 中預覽工作的更多資訊，請參閱《Fiery Command WorkStation 說明》。

檢視和量測紙張尺寸

您可以使用測量工具顯示基本印張尺寸，以便確定從原點到頁面和印張的特定角或邊緣的距離，以及變更原點（參考點）。

- 1 按一下測量工具圖示。
- 2 在頁面周圍移動游標，以顯示預先定義的熱點。
熱點由紅色虛線的水平或垂直線表示。
- 3 按下 **Ctrl** 鍵 (在 Windows 上)或 **Cmd** 鍵 (在 macOS 上) 並點擊以選取頁面。
顯示該頁面九個可能的參考點。

4 點擊一下以選取所需的參考點。當它被選取時，參考點將顯示為一個紅色正方形。

檢視拼版工作的印張

可透過拖曳方式或者按印張編號檢視和導覽到已拼版工作的印張。

- 執行下列其中一個動作：
 - 使用拖曳工具拖曳以在工作的各個印張上捲動。
 - 按一下**印張**檢視底部的**印張**編號顯示，然後在文字欄位中輸入印張編號。

落版工作

Fiery Impose Plus 可使您透過變更拼版設定並儲存它們來建立自訂範本。您可以在**紙張檢視**窗格中的框線圖檢視或縮圖內容檢視使用這項功能。

要對工作進行拼版，您可匯入自己的範本或指定拼版設定。如果指定拼版設定，則首先選擇三個工作流程之一（產品目的）：

- **普通** - 適用於單面落版，其中可能會需要裁剪和印表機標記。
- **手冊** - 適用於建立各種類型的手冊。
- **多聯拼版** - 適用於建立各種多聯拼版的分頁配置。

Fiery 伺服器系統頁面僅供管理和提供資訊之用。有些頁面無法進行落版，例如組態、校準、測試頁面、Postflight 報告和 PANTONE 書本和圖表。

Fiery Impose Plus 中的 Booklet Maker 設定

您可以使用 Fiery Impose Plus 來開啟帶有 Booklet Maker 設定的工作，然後預覽或修改拼版版面配置。Fiery Impose Plus 會將所有 Booklet Maker 設定轉換並映射到 Fiery Impose Plus 命令。參閱在《Fiery Command WorkStation 說明》的《Booklet Maker 說明》。

附註：在 Fiery Impose Plus 中編輯工作後，您無法在 Booklet Maker 中對其進行編輯。

拼版範本

可在 Fiery Impose Plus 中建立自訂範本。

要在 Fiery Impose Plus 中建立自訂範本，可變更產品目的的設定。選擇產品目的、進行變更和儲存，為範本鍵入名稱。新設定會立即套用。您必須要有 Fiery Impose Plus 授權才能儲存範本。

在**首選項**視窗中，可設定要儲存自訂範本的資料夾或目錄的路徑。此設定位於**拼版**標籤中的**拼版範本**路徑下。

如果您有 Fiery Impose Plus 授權，也可以從 Hot Folders、「工作屬性」、「虛擬印表機」和「預設值」來編輯拚版範本。

附註：使用者定義和根據剪裁方塊完成尺寸工作流程需要 PDF 來源文件。不支援 PostScript 檔案和 PDF/VT 以外的可變資料列印格式。

支援使用者定義和根據剪裁方塊加工尺寸的範本

自訂的落版範本可以使用**使用者定義**和**根據剪裁方塊**加工尺寸的設定建立而成。

這些範本可用於任何工作提交方法或工作流程，包括 Fiery Impose Plus、Hot Folders、執行 Fiery 系統軟體 FS500 Pro 或更高版本的 Fiery 伺服器，或者連接到執行 Fiery 系統軟體 FS500 Pro 或更高版本的 Fiery 伺服器（透過虛擬印表機、工作屬性和伺服器預設）的用戶端電腦。

設定工作流程時，必須在用戶端電腦或 Fiery FS500 Pro（基於 Windows）伺服器上啟動 Fiery Impose Plus 許可證。以下表格說明**使用者定義**與**根據修剪方塊**加工尺寸工作流程需要啟用 Fiery Impose Plus 授權的地方：

表 1: 使用者定義和根據剪裁方塊加工尺寸的範本所需的授權啟用

Fiery 系統軟體	授權啟用		支援的工作流程			
	伺服器授權	用戶端授權	工作屬性	伺服器預設值	虛擬印表機	Hot Folders
FS500 Pro (Windows 作業系統) 或更新版本	是	是	支援 (1,3)	支援 (3)	支援 (2)	支援 (3)
	是	否	支援 (1)	支援	支援	不支援
	否	是	不支援	不支援	不支援	支援 (3)
	否	否	不支援	不支援	不支援	不支援
			<p>(1) 當在 Fiery 伺服器上建立使用者定義輸出處理大小範本時，必須建立伺服器預設才能從工作屬性進行存取。</p> <p>(2) 僅當在 Fiery 伺服器上建立了使用者定義輸出處理大小範本時，虛擬印表機工作流程才可用。</p> <p>(3) 依據使用者定義加工尺寸的工作屬性、伺服器預設值或Hot Folders等工作流程在用戶端電腦上建立以後，這些工作流程就只能在該用戶端電腦上存取。</p>			

以下表格說明**裁切方塊**加工尺寸工作流程需要啟用 Fiery Impose Plus 授權的地方：

表 2: 適用於具有裁切方塊加工尺寸之範本的授權啟用

Fiery 系統軟體	授權啟用		支援的工作流程			
	伺服器授權	用戶端授權	工作屬性	伺服器預設值	虛擬印表機	Hot Folders
FS500 Pro (Windows 作業系統) 或更新版本	是	是	支援	支援	支援	支援 (4)
	是	否	支援	支援	支援	不支援
	否	是	支援 (4)	支援	不支援	支援 (4)

Fiery 系統 軟體	授權啟用		支援的工作流程			
	伺服器授權	用戶端授權	工作屬性	伺服器預設 值	虛擬印表機	Hot Folders
	否	否	不支援	不支援	不支援	不支援
			(4) 根據裁切方塊加工尺寸的工作屬性、伺服器預設值或 Hot Folders 等工作流程在用戶端電腦上建立以後，這些工作流程就只能在該用戶端電腦上存取。			

套用落版範本

可將自訂範本套用於 Fiery Impose Plus 中的工作。

- 1 按一下**設定**窗格頂部的**範本**功能表。
- 2 在**範本瀏覽器**中選擇要使用的範本的名稱。

當您選擇範本時，新的設定會立即套用。

儲存自訂拼版範本

如果您有 Fiery Impose Plus 的許可版本，則可儲存自訂範本。

- 1 建立自訂範本。
- 2 按一下**儲存**圖示。
- 3 在**儲存範本**視窗中鍵入範本的名稱。

刪除自訂範本

您可以刪除自訂範本。

- 1 選取您要自**範本**功能表中刪除的範本。
- 2 按一下**刪除範本**圖示。

附註：工作將繼續使用已刪除的範本設定，直到您選擇另一個範本或指定新的拼版設定為止。

儲存已落版工作

可將拼版工作另存為 Fiery 伺服器或本地磁片上的常規拼版工作或拼合的 PDF。

將工作另存為拼合的 PDF 可使您在可能不具有處理器拼版功能的其他印表機上列印工作或檔案。壓平 PDF 可輕鬆傳送給客戶，以便進行遠端書帖等級校樣。

如需更多資訊，請參閱 [設定裁切標記](#) (第 43 頁)。

附註：Fiery Impose Plus 無法以 Adobe PDF 格式儲存可變資料列印落版工作。

將工作儲存為標準落版工作

當您另存為常規拼版工作時，可使用副檔名 .dbp 將該工作與工作票一起儲存到 Fiery 伺服器。您可以稍後重新開啟這個工作和進行變更。

- 1 選擇**檔案 > 儲存**。
- 2 在**位置**功能表中選擇儲存檔的位置。
- 3 清除**已拼合核取方塊**。

將工作儲存為平面化 PDF

在將工作另存為拼合的 PDF 時，可將其儲存回 Fiery 伺服器或本地磁片並存檔拼版的 PDF，以供將來重新列印。

附註：當另存為拼合的 PDF 時，您可能想要為工作指定一個新檔案名稱，以避免覆蓋原始 PDF 檔案。

在 Fiery Impose Plus，平面化 PDF 不會包含有索引標籤和空白頁頁面，但是包含有隱含空白頁。儲存工作時，儲存視窗會記住您將其儲存到的位置以及您是否將其儲存為了拼合的 PDF，並在下次儲存工作時使用這些選項。

- 1 選擇**檔案 > 儲存**。
- 2 在**另存為**欄位中鍵入檔案名稱。
- 3 在**位置**功能表中選擇儲存檔的位置。
- 4 (可選) 按一下**設定**。
- 5 (可選) 在 **PDF 輸出設定**視窗中設定以下任一選項，然後按一下**確定**：

在**旋轉**下：

- **正面**——選擇**順時針 90 度**、**180 度**或**逆時針 90 度**以旋轉 PDF 輸出的正面頁面。選擇**無**將不套用旋轉。
- **反面**——選擇**順時針 90 度**、**180 度**或**逆時針 90 度**以旋轉 PDF 輸出的反面頁面。選擇**無**將不套用旋轉。

在**安全性**下：

- **方法**——選擇**受密碼保護的編輯**或**受密碼保護的列印和編輯**以啟用**密碼**和**確認**欄位。選擇**無**將不套用安全功能。
- **密碼**——鍵入所需的密碼。
- **確認**——鍵入**密碼**欄位中的相同密碼。

- 6 按一下**確定**。

Fiery Impose Plus 中的多聯拼版列印

Fiery Impose Plus 提供**聯合拼版重複**、**聯合拼版唯一**、**重複自動分頁剪下**、和**唯一-自動分頁剪下**落版。

對於在具備摺頁、裁切、剪下及折痕等裝訂功能的 Duplo 離線分頁機上完成的落版工作，Fiery Impose Plus 還可提供 **Duplo - 長邊送紙**和 **Duplo - 短邊送紙**。

多聯拼版重複

重複選項可啟用步進並重複列印。在列印單一文件的多個複本時，步進並重複是最常使用的功能。

最適組合拼版重複功能可使用**組合拼版重複**的工作流程，進而自動配置內容在紙張上的版面，讓紙張大小發揮最大使用效益。若要使用這個功能，選取**最適組合拼版重複**圖示。如需詳細資訊，請參閱**最適組合多聯拼版重複** (第 29 頁)。

組合拼版唯一

唯一選項排列頁面的方式通常更適合用來為工作列印單一複本。雖然該選項無法自行全自動分頁（需要手動分頁），不過能充分發揮紙張尺寸的空間效益，同時將列印回合限制為單一複本。



唯一-自動分頁剪下

唯一-自動分頁剪下的頁面排列方式能在堆疊及剪下印張時，將頁面依正確順序排列。此選項能盡可能排除手動分頁的必要，最適合作用來列印文件的單一複本。

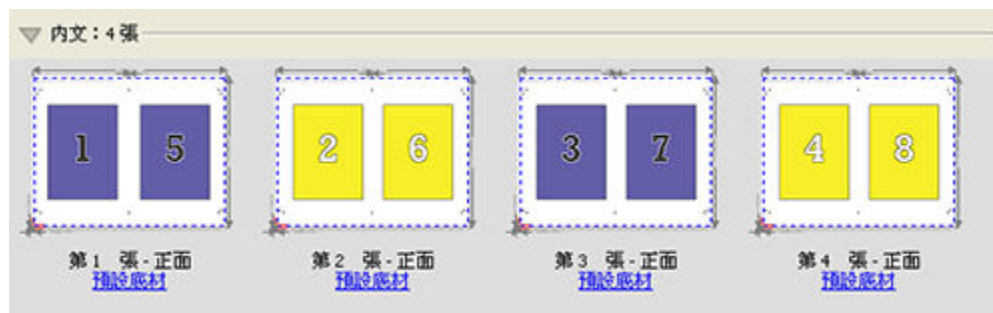

重複自動分頁剪下

重複自動分頁剪下選項包括**重複**和**唯一-自動分頁剪下**落版的功能。**重複自動分頁剪下**允許您根據剪下和自動分頁喜好設定，建立堆疊成品的各種版面配置。您可以使用**產品列和欄**選項定義堆疊成品的版面配置。這個選項允許您定義成品是如何堆疊的（從左到右或從上到下）。您可以建立多份數的單一文件或單一份數的文件。

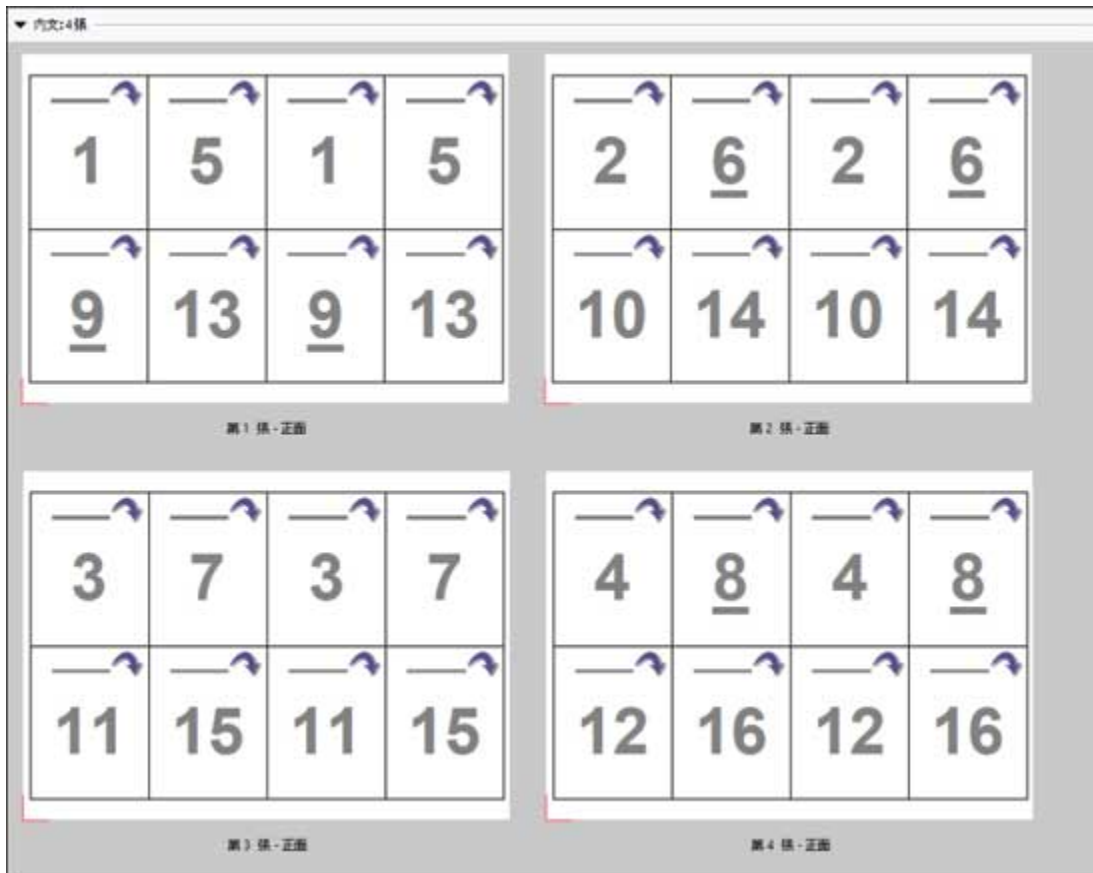

Duplo - 短邊送紙

Duplo - 短邊送紙可設定分頁方向，將完成最終列印的紙張，以紙張短邊的方向送入 Duplo 加工機。欄或列將與紙張最短的邊呈垂直。

VDP PDF、非 VDP PDF 及 PostScript 工作可使用 Duplo 加工。只要讀取列印在紙張上的簡易條碼，您就可以自動設定 Duplo 離線加工機。加工機會讀取紙張上的登錄標記，並在將紙張送入機器時依照標記的相對位置定位紙張。當為多聯拼版版面配置指定 Duplo 時，可在**標記**視窗中指定套准和條碼。

Duplo - 長邊送紙

針對組合拼版落版的版面配置設定 **Duplo - 長邊送紙**，可建立分頁方向，將完成最終列印的紙張，以紙張長邊的方向送入 Duplo 加工機。欄或列的排列方向將與紙張最長的邊呈垂直。

您可以針對 VDP PDF、非 VDP PDF 及 PostScript 工作採用 Duplo 加工。讀取列印在紙張上的簡易條碼可自動設定 Duplo 離線加工機。加工機會讀取列印在紙張上的登錄標記，並在將送紙時依照標記的相對位置定位紙張，藉此補償堆疊漂移與影像位移。

當為多聯拼版版面配置指定 Duplo 時，可在**標記**視窗中指定套准和條碼。

具有頂端加工邊緣的組合拼版

帶有上部輸出處理邊緣的多聯拼版可使您自動將印張反面的單個插槽或頁面旋轉 180 度，以實現雙面工作的頂邊裝訂。

具有頂端加工邊緣的聯合拼版（槽旋轉）可使用 Fiery Impose Plus 中現有的版面配置樣式。可設定插槽旋轉範本，然後將其用於 Hot Folders 和虛擬印表機。

具有頂端加工邊緣的組合併版可用於下列組合併版樣式：

- 重複
- 唯一-自動分頁剪下
- 重複自動分頁剪下
- Duplo - 短邊送紙
- Duplo - 長邊送紙

以下表格顯示具有頂端加工邊緣之組合併版所需的設定值。

組合併版樣式	雙面	版面配置樣式	槽旋轉
重複	開	下列任一項樣式：	是
唯一-自動分頁剪下	開	• 標配	是
重複自動分頁剪下	開	• 天對天	是
Duplo - 短邊送紙	開	• 頁尾對頁尾	是
Duplo - 長邊送紙	開	• 反轉	是
		• 反轉替換	是

建立具有頂端加工邊緣的聯合拼版工作

- 1 將工作匯入 Command WorkStation 中的「已保留」清單中。
- 2 選取該工作，然後從 **動作** 功能表或右鍵功能表中選擇 **Impose Plus**。
- 3 在 **Impose Plus** 視窗中的**設定**窗格裡選取**多聯拼版**，並選取下列任何一個樣式：
 - 重複
 - 唯一-自動分頁剪下
 - 重複自動分頁剪下
 - Duplo - 短邊送紙
 - Duplo - 長邊送紙
- 4 指定的設定為如下所述：
 - 為輸出處理邊緣選擇 **頂部**。
 - 為**雙面**選項選擇**開**。
 - 為**版面配置樣式**選項選擇**任何**。

附註：需要以上設定。您可以視需求指定其它設定。

您的選擇結果會顯示在**印張檢視**窗格中。

動態修剪方塊自動化

動態修剪方塊自動化是針對多聯拼版版面配置的基於底材尺寸的自動拼版。

建立多聯拼版版面配置後，可將其另存為範本，然後使用它來自動佈置其他工作。每個紙張尺寸只需要一個這樣的範本。當出現多聯拼版工作時，可根據印張尺寸範本將新工作拖到熱資料夾中。Fiery Impose Plus 自動確定工作的最佳版面配置（N-up 和方向），以便在每個印張上列印最大數量的項目。

這個自動化工作流程使用**根據剪裁方塊**加工尺寸，在較大尺寸紙張上（例如 11 x 17）動態建立適用於不同小尺寸項目（例如名片、明信片或音樂會門票）的版面配置。這個工作流程只適用於組合拼版工作。

附註：您可以將使用**根據剪裁方塊**工作流程或以使用者定義的工作流程建立的自訂落版範本搭配 Hot Folders、虛擬印表機、預設和 Command WorkStation 工作屬性一起使用。有關支援的工作流程、所需的軟體許可證，以及將您連接到的 Fiery 伺服器上所需 Fiery 系統軟體版本的資訊，請參閱 [支援使用者定義和根據剪裁方塊加工尺寸的範本](#)（第 22 頁）。

自動與 Hot Folders 進行多聯拼版

您可以自動化組合拼版落版（例如名片或明信片），以便列印在相同的紙張尺寸上，而且您可以不管產品的完成尺寸，一併使用單一熱資料夾，藉此簡化設定和生產。

當再次對不同產品使用此印張尺寸時，可將新工作拖到基於您建立的範本的熱資料夾中。Fiery Impose Plus 自動為新工作建立最適合的版面配置。

- 1 在 Fiery Impose Plus **設定**窗格中，透過選擇**多聯拼版**建立多聯拼版版面配置，然後將**輸出處理大小**設定為**基於修剪方塊**。
- 2 （可選）按一下**頁間距**選項的**定義**以指定頁間距的設定。
- 3 （可選）按一下**標記**選項的**定義**以指定裁切標記。
- 4 按一下**設定**窗格頂部的儲存圖示。
- 5 輸入範本的名稱並另存為常規拼版工作。
- 6 開啟 Hot Folders。
- 7 按一下**新增**，建立新的熱資料夾。
- 8 在**熱資料夾設定**視窗中，輸入熱資料夾的名稱。
- 9 按一下**選擇**，然後按一下**連接**，以便連接到 Fiery 伺服器。
- 10 為**工作屬性**選項選擇**定義**。
- 11 在**工作屬性**視窗中，選擇**版面配置** > **拼版**。
- 12 選擇您為**範本**選項建立的範本。
- 13 按一下**確定**。
- 14 在**熱資料夾設定**視窗中，為**工作操作**選項選擇所需的操作。

15 按一下**確定**。

熱資料夾會建立並放置在桌面上。

16 在桌面，將有小型產品的新工作拖曳到熱資料夾。

17 轉至 Fiery 伺服器。工作應該會顯示並進行處理。

Fiery Impose Plus 自動確定最佳版面配置以列印最大數量的項目。

最適合多聯拼版重複

最適組合拼版重複使用「組合拼版」和「重複」工作流程，自動配置內容在紙張上的版面，讓紙張尺寸發揮最大效益。

Fiery Impose Plus 會根據所需的成品數量計算需要的紙張印張數量。**最適多聯拼版重複**非常適合名片或印表機產生大量可重複內容的任何工作。無論**設定**窗格中的**輸出處理大小**的設定是什麼，版面配置均使用**基於裁切方塊**輸出處理大小或**使用者定義**輸出處理大小進行計算。

搭配 Hot Folders 和工作屬性使用 最適多聯拼版重複

在編輯來自 Hot Folders 的 Fiery Impose Plus 範本時，若要使用**最適多聯拼版重複**，您必須先：

- 指定紙張尺寸。
- 將已落版工作的加工尺寸設定為**使用者定義**或**根據裁切方塊**。

當您從**工作屬性**編輯 Fiery Impose Plus 範本時，這些先決條件也適用。

指定最適多聯拼版重複

您可以選擇**最適多聯拼版重複**選項，以便自動佈置多聯拼版和重複工作。

匯入的工作必須適合多聯拼版和重複版面配置，例如名片。

1 在 Command WorkStation 的**保留**清單中選取工作，然後用以下其中一種方式開啟 Fiery Impose Plus：

- 從**動作**功能表選取 **Impose Plus**。
- 在工作上按一下滑鼠右鍵，然後選取 **Impose Plus**。

2 在 **Impose Plus** 視窗中，從**動作**功能表選取**最適多聯拼版重複**。

當選擇**多聯拼版重複**作為產品目的工作流程時，您還可以按一下**設定**窗格中的**最適多聯拼版重複**圖示。

3 設定以下項目：

選購配件	描述
成品數量	系統會自動填入 100，也可以是大於或小於該數目的數量。 附註： 成品的最大數量不可為 9999 以上的複本計數。否則複本計數會顯示為「無效」。若要進行修正，請變更其中一個值，直到複本計數低於 10,000。

選購配件	描述
單張紙	從支援的底材功能表中進行選擇。
版面配置方向	自動、直向或橫向。
邊距	<p>可控制超出版面配置的空白，做為版面配置以外的其他用途。若要啟用邊界，請按一下切換按鈕以顯示綠色的核取記號。要停用邊界，則按一下切換按鈕以顯示紅色「X」。</p> <p>邊界已啟用：</p> <p>邊界已停用：</p> <ul style="list-style-type: none"> 已停用——使用印表機驅動程式中的不可列印邊界填充。 已啟用零——輸入零會產生與設定窗格中的使用不可列印範圍核取方塊相同的行為。 已啟用自訂——鍵入自訂邊界。
裝訂線	鍵入版面配置中鄰接產品之間水平和垂直空間的參數。請注意，裝訂邊與邊界的差異在於版面配置周圍的間距。
廢棄頁數	指定需要產出的額外紙張張數，該張數用於設備造成的夾痕、紙張底部上的髒污或其他原因可能會造成廢棄頁數。
份數	<p>工作份數數量是需要產生的成品數量。其值僅供參考且不可覆寫。</p> <p>附註：其值不一定反映張數，因為原始文件可能包含多個項目；例如，兩張不同的名片。</p>
超出頁數	產出的成品數量超過所需的數量。當所需的成品數量無法填滿整張印張，就會發生超出頁數的情況。Fiery Impose Plus 將始終填滿印張，因而建立超出頁數。

關閉**最適合多聯拼版重複**視窗後，可覆蓋設定並在**設定**窗格中進行變更，但這樣做可能會導致列印更多或更少的成品，除非您在**設定**的**份數**選項中手動調整份數。如果要自動計算版面配置，則必須再次開啟**最適合多聯拼版重複**視窗。

在 Fiery Impose Plus 中指定聯合拼版設定

您可指定聯合拼版樣式、頁面順序、裝訂邊大小與聯合拼版方式。

確認聯合拼版的樣式與方法可搭配使用。關於可結合項目的詳細資訊，請參閱[將多聯拼版樣式與多聯拼版方法相結合](#) (第 33 頁)。

設定多聯拼版樣式

您可以設定多聯拼版樣式。

- 1 在**範本**功能表中選擇**多聯拼版**。

2 在範本樣式功能表中選擇以下選項之一：





- 唯一
- 重複
- 唯一-自動分頁剪下
- 重複自動分頁剪下
- Duplo - 短邊送紙
- Duplo - 長邊送紙

設定頁面順序

頁面順序選項允許您指定版面配置內的分頁流向。

附註：頁序選項僅適用於單一多聯拼版樣式。

• 按一下在**設定**窗格的**頁面順序**區段下的選項之一：

-  - 按列水平從左到右排序頁面，從頂部列開始。
-  - 按列水平從右到左排序頁面，從頂部列開始。
-  - 按列垂直從上到下排序頁面，從最左列開始。
-  - 按列垂直從上到下排序頁面，從最右列開始。

設定裝訂邊

您可以設定組合拼版工作的裝訂邊。裝訂邊是額外的邊界，這個空間可以用來進行裝訂或其他加工選項。

Fiery Impose Plus 根據管理工作拼版的版面配置和印張尺寸，為您定義頁間距的位置。例如，膠裝工作一般需要比鞍式裝訂工作更大的頁間距，以便在裝訂書籍時為磨掉書脊並將簽名黏合在一起提供空間。

- 1 按一下**頁間距**選項的**定義**。
- 2 在**頁間距**視窗中，透過在版面配置中每個頁間距的可用文字欄位中鍵入內容來設定頁間距測量值。
- 3 （可選）按一下**全部套用**以將相同的測量值套用於所有頁間距。
- 4 （可選）選取**縮放以適合**使用**頁間距設定**核取方塊來控制頁面內容的位置。如果您先選取**配合紙張調整大小**，之後在**裝訂邊**對話方塊中設定裝訂邊，請使用**配合紙張調整大小**會使用**裝訂邊設定**核取方塊控制頁面內容的位置。

當您在開啟**頁間距**視窗之前，在 Fiery Impose Plus **設定**窗格中為「**縮放**」選項選擇**縮放以適合**時，**縮放以適合**使用**頁間距設定**核取方塊可用。

- 不選取核取方塊（預設設定） - **配合紙張調整大小**不會將裝訂邊尺寸列入計算。變更裝訂邊尺寸不會縮放頁面內容的尺寸，而是會位移內容。
- 選取核取方塊（預設設定） - **配合紙張調整大小**會將裝訂邊尺寸列入計算。變更裝訂邊尺寸會縮放頁面內容以符合放入由列、欄和裝訂邊設定所定義的區域。

適當縮放選項與裝訂邊

Fiery Impose Plus 以裝訂邊提供兩種的不同**適當縮放**行為。

當原始頁面不完全適合印張上可用的落版槽時，則需要**適當縮放**。拼版插槽大小由印張尺寸和頁面上的拼版插槽數量加以定義，該數量是行數和列數的函數。裝訂邊設定，定義了落版槽之間的空間。

當選擇**縮放以適合**時，**頁間距**視窗會提供**縮放以適合**使用**頁間距設定**核取方塊。核取方塊的行為如下：

- 不選取核取方塊（預設設定） - **配合紙張調整大小**不會將裝訂邊尺寸列入計算。變更裝訂邊尺寸不會縮放頁面內容的尺寸，而是會位移內容。
- 選取核取方塊（預設設定） - **配合紙張調整大小**會將裝訂邊尺寸列入計算。變更裝訂邊尺寸會縮放頁面內容以符合放入由列、欄和裝訂邊設定所定義的區域。

附註：對於 Fiery Impose Plus 範本，無法儲存所選的**縮放以適合**使用**頁間距設定**選擇。如果您選取核取方塊並儲存設定為 Fiery Impose Plus 範本，則核取方塊選擇將消除。

當選擇**縮放以適合**時，變更**頁間距**大小會自動變更縮放比例。調整文件的大小，以便使其繼續適合可用區域。

請注意下列事項：

- 無論**頁間距**或印張尺寸如何，**縮放以適合**設定始終適合可用拼版插槽內的頁面。
- 變更行和列或印張大小會影響縮放後的大小。變更**頁間距**大小會影響縮放後的大小。**縮放以適合**設定會縮小，而不是放大。

在 Fiery Impose Plus 中設定多聯拼版方法

可在 Fiery Impose Plus 中選擇多聯拼版方法。根據多聯拼版樣式，某些多聯拼版方法可能不可用。

- 在**版面配置樣式**清單中選擇以下多聯拼版方法之一：
 - 標配
 - 天對天
 - 頁尾對頁尾
 - 反轉
 - 反轉替換

將多聯拼版樣式與多聯拼版方法相結合

可以一同使用哪些多聯拼版樣式和方法取決於工作格式是 PostScript、PDF 還是可變資料列印。

下表顯示了對於 PostScript 或 PDF 格式的正常工作，您可一同使用的多聯拼版樣式和方法。

多聯拼版樣式	標準	頁首對頁首	頁尾對頁尾	反轉	反轉替換
重複	是	是	是	是	是
唯一	是	是	是	是	是
唯一-自動分頁剪下	是	是	是	是	是
重複自動分頁剪下	是	是	是	是	是

下表顯示了您可以一起用於可變資料列印工作的多聯拼版樣式和方法。

多聯拼版樣式	標準	頁首對頁首	頁尾對頁尾	反轉	反轉替換
重複	是	否	否	否	否
唯一	是	是	是	是	是
唯一-自動分頁剪下	是	是	是	是	是
重複自動分頁剪下	是	是	是	是	是
多筆記錄自動分頁	是	是	是	是	是
剪下並堆疊	是	是	是	是	是
Duplo - 短邊送紙	是	否	否	否	否
Duplo - 長邊送紙	是	否	否	否	否

標準樣式是唯一支援可變資料列印多聯拼版重複工作的版面配置樣式。所有的版面配置樣式都支援在透過匯入功能或印表機驅動程式提交到 Command WorkStation 的 PostScript 或 PDF 格式中的非可變資料列印工作。對於透過監視資料夾提交的工作，Fiery Impose Plus 無法區分可變資料列印和非可變資料列印工作，因此**標準**是唯一支援可變資料列印和非可變資料列印工作的**多聯拼版**重複樣式。

指定多聯拼版的版面配置行和列設定

可指定多聯拼版的行數和列數。

- 執行以下操作之一，為**版面配置行和列**選項指定行和列：
 - 按一下向上或向下箭頭按鈕以在欄位中選擇值。
 - 在每個欄位中鍵入所需的值

附註：最多可新增 25 行和列。

指定重複小冊子輸出處理功能

重複小冊子允許在一個印張上對兩個相同的小冊子進行步進並重複列印，以進行離線輸出處理，而不是內聯輸出處理。**重複小冊子**要求採用兩行乘兩列的版面配置。

- 1 選擇小冊子作為產品目的。
- 2 在版面配置行和列選項中選擇 2 X 2 重複小冊子。

VDP 工作的組合拼版落版方法

若是可變資料列印 (VDP, Variable Data Printing) 工作，您可以使用單一記錄或多個記錄落版方法。

- 單一記錄落版可以使用多聯拼版重複、多聯拼版唯一、唯一自動分頁剪下或重複自動分頁剪下。請參閱 [Fiery Impose Plus 中的多聯拼版列印](#) (第 25 頁)。
- 多記錄拼版可使用多記錄排序、裁切和堆疊或堆疊大小。

多筆記錄自動分頁

多筆記錄自動分頁會在紙張表面上連續放置來自不同記錄的頁面。每筆記錄的第一個頁面會放置在紙張表面，直到所有記錄用完為止。接著會開啟新的紙張，放置每筆記錄的第二個頁面，直到所有記錄用完為止。這個程序會一直重複執行，直到放置完所有的頁面為止。

以下預覽顯示 2 x 2、單面、**多筆記錄自動分頁**的版面配置，這是含有四筆記錄的 VDP 工作套用的版面配置。每筆記錄包含有四個頁面。R 代表記錄，而 P 代表頁面。例如，R1 P1 代表第 1 筆記錄的第 1 頁。



剪下並堆疊

剪下並堆疊會排列紙張表面上的頁面，以便紙張能夠堆疊並剪下，剪下的紙堆能夠再堆疊在一起，而不需要另外進行排序。**裁切和堆疊**版面配置可與**堆疊大小**選項一起使用。

以下範例顯示 2 x 2、單面、**剪下並堆疊**的版面配置，這是含有 100 筆記錄的 VDP 工作套用的版面配置。每筆記錄包含有一個頁面。當紙張進行堆疊、剪下再堆疊，記錄會被安排連續的順序。

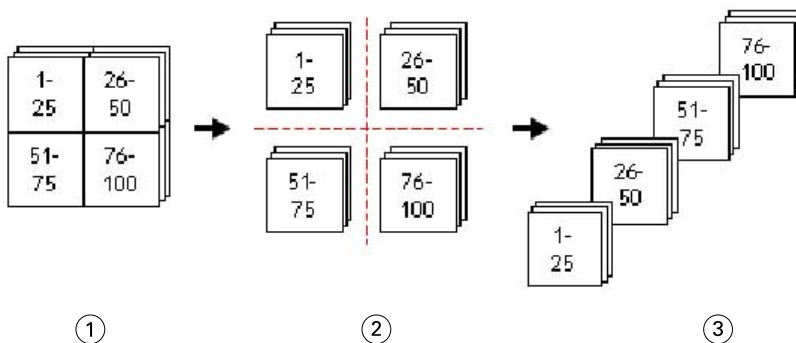

- 1 列印
- 2 剪下
- 3 堆疊

堆疊大小

堆疊大小可將大型可變資料列印工作分成較小的批次，以便簡化生成的**裁切和堆疊**工作流程。這個功能可讓您將堆疊的紙張數量限制成標準切割機容許的數量。每個批次都會使用**剪下和堆疊**版面配置獨立進行落版，批次之間會放置分隔印張。（僅當您選擇**裁切和堆疊**版面配置時，**堆疊大小**選項才可用。）

以下範例顯示 2 x 2、單面、**剪下並堆疊**的版面配置，這是含有 12000 筆記錄、每筆記錄含有單一頁面的 VDP 工作套用的版面配置。這個結果會產生 3000 張紙。**堆疊大小**選項被設定為每批次 1500 印張。產生的版面配置會包含兩個批次，每個批次都能一連串地進行剪下、排序、堆疊和包裝。

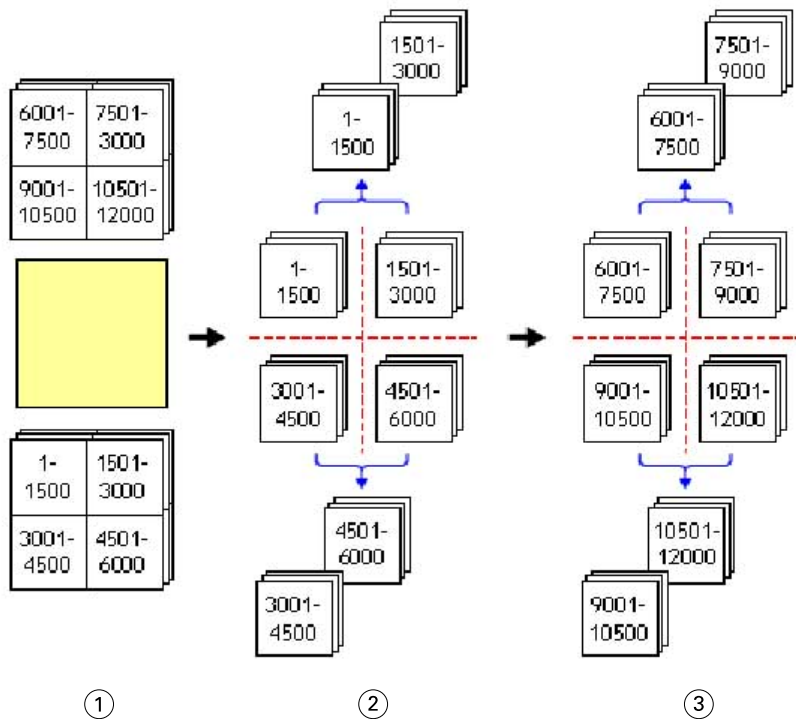

- 1 列印
- 2 剪下第一個紙堆然後包裝
- 3 剪下第二個紙堆然後包裝

落版設定

Fiery Impose Plus 可使您設定列印工作選項，包括輸出處理大小、印張尺寸、雙面、縮放、封面底材、版面配置方向、出血和印表機標記。

這些設定會顯示在**設定**窗格中，您選擇的產品用途會決定窗格中可使用的設定。請參閱 [選擇產品用途工作流程](#) (第 36 頁)。

選擇產品用途工作流程

Fiery Impose Plus 支援多種工作流程 (產品用途)。當您選擇產品用途時，**設定**窗格會變更成顯示與產品用途相關的選項。

- 1 在**範本**下的**設定**窗格，按一下窗格頂端產品用途方塊中的箭號。
- 2 選擇以下產品目的之一：
 - 一般
 - 手冊
 - 組合併版
- 3 選擇任何產品目的樣式和方法。

例如，如果為產品目的選擇了**小冊子**，則選擇裝訂方法和裝訂側。如果您選擇**組合併版**為產品用途，請選擇**組合併版**選項與裝訂側。
- 4 若顯示**完成尺寸**功能表，請選擇完成尺寸。

普通和**手冊**用途包含有**完成尺寸**設定，可讓您在裁切方塊完成尺寸的工作流程和使用者定義完成尺寸的工作流程間進行選擇。**多聯拼版**目的包括**輸出處理大小**選項的**基於修剪方塊**設定。

Fiery Impose Plus 的輸出處理大小選項

完成尺寸可設定經過列印和套用如剪裁、摺疊或裝訂等加工程序後，產品最終的尺寸。

預設的工作流程是**根據裁切方塊**。

可能的工作流程為：

- **根據裁切方塊** - 此工作的版面配置參照 Adobe PDF 的裁切方塊。您必須以手動方式設定選取文件頁面內容的出血大小。在此完成尺寸工作流程中，您必須將裁切方塊大小減去出血大小，以手動估算最終產品的完成尺寸。
- **使用者定義** - 系統會自動偵測 PDF 工作的最終完成尺寸與出血大小，但這兩個設定均可變更。頁面內容對齊底材中央。在**使用者定義**完成尺寸的工作流程中，完成尺寸為靜態值，不受出血大小、裁切方塊或文件頁面大小所影響。系統會自動偵測原始的出血尺寸。
- **基於修剪方塊**——這是一個自動化工作流程，可在較大的印張（如 11 x 17）上為不同的較小項目動態建立版面配置（例如名片、明信片或音樂會門票）。可為每種印張尺寸建立一個熱資料夾，然後放入較小尺寸的不同項目。自動方向會判斷最佳的方向，因此能列出最大數量的項目。這個工作流程只適用於組合併版工作。

當您變更完成尺寸為**根據剪裁方塊**時，版面配置的方向會自動設定為**自動**。**自動**會自動計算直向和橫向可列印數量，然後採用可以最大化使用紙張空間的方向。例如，如果在 12 x 18 印張上列印 3.5 x 2 英寸（≈ 8.9 x 5.1 釐米）的名片，則可能有 24 張縱向名片（八行三列）或 25 張橫向名片（五行五列）。**自動**設定會選擇橫向，這個方向會產出最多的名片。其他完成尺寸的工作流程不能使用**自動**。

可輸入的最終輸出處理大小的最小尺寸是 0.25 英寸（≈ 0.64 釐米）。最大值則視印表機支援的紙張大小而定。

使用者定義輸出處理大小的優點

使用者定義完成尺寸是根據原始內容中所指定的剪裁大小而定。您指定輸出處理大小，Fiery Impose Plus 會自動將頁面內容放置在每個印張的中心。

如果正在進行拼版的工作包含在每頁上定位於不同位置的內容，並且每頁具有不同的裁剪大小，則選擇使用者定義的輸出處理大小可使 Fiery Impose Plus 自動選取 Adobe PDF 中設定的裁切大小。

若是使用裁切方塊完成尺寸的工作流程，使用者必須找出出血，並進行些許操作，才能將頁面內容置於落版版面配置的正确位置上。

基於修剪方塊輸出處理大小的優點

尤其在使用 Hot Folders、虛擬印表機和預設等自動化工作流程時，**基於修剪方塊**輸出處理大小的優點是，在您變更 PDF 影像的大小時，可自動重新計算行和列。自動化的版面配置方向可最大化產品的數量（例如名片）。在 Fiery Impose 中設定工作流程時，如果您變更紙張尺寸，版面配置也會隨之更新。

在 Fiery Impose Plus 設定印張大小

預設的**紙張**設定可套用到所有紙張（書帖），也定義預定落版版面配置的尺寸。特殊紙張尺寸的指派，可以在底材型錄中定義。

- 1 在**印張**功能表中選擇紙張印張的尺寸。
此外還可直接在**印張**選項功能表中輸入所需的尺寸。
- 2 按一下**編輯**指定其他底材設定，例如重量和色彩模式。
- 3 如果支援媒體型錄或 Substrate Catalog，則從**底材**功能表中選擇**從媒體型錄選擇**或從 **Substrate Catalog 選擇**。
- 4 如果支援「底材型錄」，則從**底材**功能表中選擇**從底材型錄中選擇**。

Fiery Impose Plus 中的雙面設定

雙面可設定要如何處理紙張兩面的內容。**雙面**選項取決於連接的 Fiery 伺服器。

Fiery Impose Plus 自動為所選取的裝訂方法套用雙面設定。Fiery Impose Plus 中的**雙面**設定會覆寫在 Command WorkStation **工作屬性**中執行的任何**雙面**設定。

膠裝是一個可用於雙面列印的選項。當您選擇**膠裝**時，送入到印表機中的印張會在列印到印張的一側後會將印張倒置。在**印張檢視**窗格中，印張的背面會旋轉 180 度。當印張倒置時，咬紙夾會改變印張上的夾持邊緣。只有當您將**雙面**選項設定為**雙面膠裝**時，才能啟用**膠裝**選項。

- 選取下列其中一項：
 - **單面**——關閉雙面列印並使用單面列印。
 - **雙面套版印**——關閉**膠裝**選項並將雙面工作的反面水平旋轉 180 度。

Fiery Impose Plus 中的縮放設定

縮放設定按特定整數將頁面放大或縮小。

在**普通紙**產品用途中，**縮放**設定會套用到工作中的所有頁面。在**手冊**和**多聯拼版**產品用途中，您可以將縮放套用到印張上的特定槽。印張上的槽數取決於**列**和**欄**值。槽大小等於印張的最大可列印範圍除以槽數。

使用者定義的裝訂作業尺寸工作流程提供比 **裁切方塊裝訂作業大小**工作流程更多的縮放選項。

使用不可列印範圍選項使用所選印張的全部物理尺寸來對列印工作進行拼版。當建立您可能想要與各種印刷機一起使用的自訂範本時，這會非常有幫助。

未選擇此選項時，Fiery Impose Plus 根據印表機，透過最終列印印張的可成像區域確定拼版工作的位置和縮放因數。此限制可能會防止與另一台印表機一起使用自訂範本。

附註：版面配置行和列值與縮放設定相互作用。如果您選擇導致內容超出印張邊緣的值，Fiery Impose Plus 則提供視覺警告。

指定縮放設定

可使用**輸出處理大小**選項的預設設定**基於裁切方塊**來指定縮放、縮放以適合或阻止縮放。**使用者定義**輸出處理大小工作流程提供了更多縮放選項，從而可使您使頁面影像適應或填充輸出處理大小或出血的靜態邊界。

- 1 從**縮放**功能表中選擇設定。
- 2 如果您選擇**自訂**，則在**縮放因數**文字欄位中輸入縮放值。
- 3 要使用所選印張的全部物理尺寸來對列印工作進行拼版，則選取**使用不可列印範圍**核取方塊（如果可用）。

設定封面底材

可設定是否包括封面並指定其設定。

- 1 選取**封面**核取方塊以包含封面。
- 2 在**封面底材**視窗中選擇對封面和封底套用相同設定、僅指定封面的設定還是為封面和封底指定單獨設定。
- 3 按一下**確定**，套用您的設定。

可按一下**定義**再次開啟**封面底材**視窗並變更設定。

設定版面配置方向

可使用**設定**窗格中的**版面配置方向**功能表來指定印張的方向。

- 1 在**版面配置方向**功能表中，選擇以下操作之一：
 - 直向
 - 橫向
- 2 如果小冊子樣式為**套疊式鞍式**，則指定**子集大小**選項，這是每個子集中的印張數。

最後一個子集的印張數不是固定數量，Fiery Impose Plus 會根據工作的實際頁數調整所需的印張數。**子集大小**選項的預設**印張/子集**設定為 2，最大值為 15。

Fiery Impose Plus 中工作流程的出血

Fiery Impose Plus 如何套用出血取決於您設定的工作流程。

- 對於**基於裁切方塊**輸出處理大小工作流程，**出血**選項按照您指定的量將裁切標記移動到影像中，以確保列印範圍延伸到已裁切印張的邊緣之外。可為頁面內容的左邊緣或右邊緣（水平）以及上邊緣或下邊緣（垂直）指定單獨的出血量。
- 對於**使用者定義**輸出處理大小工作流程，**出血**選項表示超出輸出處理大小邊界顯示的頁面內容量。自動調整裁切標記，並與輸出處理大小的邊緣保持對齊。當在 Fiery Impose Plus 中開啟工作並且為**輸出處理大小**選項選擇了**使用者定義**設定時，將自動輸入輸出處理大小的尺寸和出血量，但您可以變更這些設定。

設定出血

Fiery Impose Plus 讓您可以設定水平與垂直出血。

- 執行下列其中一個動作：
 - 若要為工作個別指定水平與垂直的出血量，請在適當的欄位中輸入從 0 到 720 pt、0 到 10 in 或 0 到 254 mm 的值。
 - 若要將相同的出血值套用至頁面內容的全部四個邊緣，請按一下**套用兩者**核取方塊，並輸入數值。

位移版面配置

透過使用**版面配置偏移**選項，您可以指定印張邊緣與印張所有四個邊上的版面配置修剪方塊之間的距離。透過**版面配置偏移**選項可重新定位印張上的版面配置，其中版面配置區域的大小保持不變。

附註：在**版面配置偏移**視窗中指定的偏移值將套用於工作中的所有印張。

附註：標記視窗中**套准符號**和**條碼**標籤中的**版面配置偏移**選項不能與設定窗格中的**版面配置偏移**選項一起使用。如果在**設定**窗格中指定了偏移值，Fiery Impose Plus 會自動停用標記視窗中的**版面配置偏移**選項。

- 1 在 Fiery Impose Plus 的**設定**窗格中，按一下**版面配置偏移**選項的**定義**。
- 2 在**版面配置偏移**視窗中指定偏移值。
- 3 執行下列其中一個動作：
 - 如果指定的值正確無誤，按一下**確定**以套用變更。
 - 如果指定的值錯誤，按一下**重設**以捨棄變更。
 - 如果您不想要位移版面配置，請按一下**取消**。
- 4 如果套用的偏移值不正確並且您想要撤銷套用的偏移，則選擇**編輯** > **撤銷版面配置偏移**。

設定邊界

邊界是指紙張邊緣與版面配置邊緣之間的距離。您可以設定想要的紙張邊界，以在紙張的任一側留下足夠的空間。

使用**自訂**邊界，可以對紙張的四個邊緣全部指定不同的邊界值，並在紙張上使用額外的空間，以供分頁機夾住紙張進行處理。

- 在 Fiery Impose Plus 的**設定**窗格中，在**邊界**選項中選擇以下選項之一。
 - **預設值**——自動將邊界設定為預設值。預設值納入不可列印區域。

附註： 紙張邊緣與版面配置邊緣之間的空間即為不可列印區域。
 - **使用不可列印範圍**——將邊界自動設定為零。如果您選取此選項，版面配置會使用非可列印區域，而與紙張邊緣對齊，藉此允許列印至紙張邊緣。所有邊界值都顯示為零。

附註： 紙張的不可列印區域值因裝置而異。如果您選取**使用非可列印區域**選項，最終的列印結果可能會遭到裁剪。
 - **自訂**——可使您手動將邊界設定為所需的值。如果您選取此選項，可以手動指定左、右、上及下邊界值。**自訂**選項可讓您在版面配置周圍留下足夠空間，以因應分頁機相關的需求。

附註： 指定的邊界會套用至工作中的所有頁面。

在 Fiery Impose Plus 中設定印表機標記

Fiery Impose Plus 可使您設定印表機標記。您也可以開啟或關閉印表機標記和工作標籤的單個元素。

虛線定義版面配置上稱為折疊標記的折線位置；實線定義稱為裁切標記的裁切位置。專用標記還定義邊界（頁面內容區域周圍的空間）、頁間距（頁面之間的空間）和出血（超出裁切標記的內容延伸部分）的大小和位置，用於確保列印範圍延伸到已裁切頁面的最邊緣。可在標準樣式裁切標記或日式樣式標記之間進行選擇。

- 使用印表機標記可在工作的所有印張中新增裁切、折疊和工作資訊。印表機標記選項會全域開啟整個工作中的印表機標記。版面配置僅顯示相關的印表機標記。如果版面配置不需要折疊印張，則不顯示折疊標記，即使選擇了它們也是如此。
- 使用**標記**視窗可開啟或關閉裁切標記、折疊標記和工作標籤的單個元素。

附註： 使用者定義輸出處理大小工作流程中的印表機標記始終與輸出處理大小的邊緣對齊。

關於標記功能表內已命名的標記組合

已命名的標記組合可以儲存到本機電腦，也可以是特定工作中唯一的標記組合。

標記功能表內的名稱可以是：

- **無** - 不套用標記。
- 儲存標記組合到本機電腦時曾使用過的名稱清單。
附註：根據預設，名稱會按照英數字母遞增排列。
- **自訂** - 這類標記是工作中獨有的標記，或是從未儲存到本機電腦上已命名的標記組合的標記。

如果您開啟的工作中已有命名的標記組合（例如取名為「藍色標記」），然後您使用**標記**功能表變更其中一項設定，則已變更的標記組合名稱不再是「藍色標記」，取而代之的名稱是「自訂」。如果您要儲存這個已變更的標記組合，您可以給這個組合新的名稱。如果您嘗試命名為「藍色標記」，Fiery Impose Plus 會詢問您是否要覆寫現有名為「藍色標記」的組合名稱。

如果您在儲存工作後變更「藍色標記」內的設定，當您下一次開啟同一工作時，標記組合的名稱會顯示為「自訂」。如果您在儲存工作後刪除已命名的工作標記，當您下一次開啟同一工作時，標記組合的名稱會顯示為「自訂」，但是工作內的設定不會遺失。

附註：您建立名稱的標記組合會儲存在本機電腦上。標記組合的名稱不會在使用者的電腦之間傳輸。例如，您可以在您的本機電腦上建立名為「藍色標記」的標記組合，然後將這個標記組合指派給一項工作。有另一位使用者在她的本機電腦上開啟同一項工作。即使另一位使用者的本機電腦上也有取名為「藍色標記」的標記組合，在她的電腦上的**標記**功能表中，您工作內的標記組合依然會顯示為「自訂」。

命名、儲存和重複使用標記組合

您可以套用標記設定以及命名、儲存和重複使用標記組合，包括樣式、水平長度、垂直長度、筆畫類型、筆畫寬度和筆畫色彩。

- 1 選取**標記**功能表內的**定義**。
- 2 在顯示的**標記**視窗中，將印表機標記或自訂物件加入到紙張的版面配置，然後按一下**儲存**。
畫面上會出現訊息要求您命名標記組合。
- 3 命名標記組合。這個名稱未來會顯示在**標記**功能表中，可讓您為未來的工作使用這組已命名的標記組合。
- 4 在**標記**視窗中，按一下**確認**，將標記組合套用到目前的工作。
若要刪除標記組合，在**標記**功能表中，選取您要刪除的標記組合，然後按一下垃圾桶圖示。

定義印表機的標記

可使用**標記**視窗設定印表機標記。

- 1 在**設定**窗格中，按一下**標記**功能表，然後選擇**定義**。
- 2 使用**裁切**、**折疊**、**工作標籤**、**空白頁文字**和**套准符號和條碼**標籤指定設定。

附註：VDP 工作的**工作標籤**顯示的資訊與非 VDP 工作顯示的資訊不同。

設定裁切標記

您可以使用**裁切**標籤來設定裁切標記。

- 1 按一下**剪裁**標籤。
- 2 選取**列印裁切標記**核取方塊。
- 3 從**樣式**功能表選取：
 - **標準**——以標準西式格式列印標記（角上有單個標記）。這是預設設定。
 - **日式**——以日式格式列印標記（標記位於頁面每邊的角和中心）。
如果出血值為 0，日式標記將呈現為一條線，與標準樣式類似。如果出血值設定好後，則會顯示兩個角落標記，以指出剪裁和出血。
- 4 針對已列印的剪裁標記，設定以下項目：
 - 將水平與垂直標記長度設在 1 至 216 點之間。
 - 為**筆畫類型**設定虛線或實線。
 - 將**筆畫寬度**設定為 1/4 至 3 點。
 - 設定**筆畫顏色**。
 - 在水平與垂直**位移**欄位中，輸入 -72 至 +72 點、-1.0 至 1.0 英吋或 -25.4 至 25.4 公釐之間的值。

設定摺頁標記

可設定折疊標記長度和外觀，並在**折疊**標籤中停用單個標記。

- 1 在**標記**視窗中，按一下**折疊**標籤。
- 2 選取**列印折疊標記**核取方塊。
- 3 設定下列任一動作：
 - 將標記的水平和垂直長度設定在 1 至 216 點之間。
 - 將折疊標記的**筆畫類型**設定為虛線或實線。
 - 將折疊標記的**筆畫寬度**設定為 1/4 至 3 個點。
 - 設定**筆畫色彩**。

設定工作標籤屬性

可在**工作標籤**標籤中設定工作標籤內容和位置。可變資料列印工作的工作標籤內容不同於非可變資料列印工作。

- 1 按一下**工作標籤**標籤。

2 選擇以下任一核取方塊可在工作標籤上顯示關聯資訊：

- 列印工作標籤
- 工作名稱
- 印張資訊
- 日期與時間

請注意下列事項：

- 標準工作的印張資訊包括印張編號和表面資訊（正面或反面）。
- 對於可變資料列印工作，還可以按一下**輸出印張編號**核取方塊，以顯示絕對印張編號。如果印張總數是 500，則絕對印張編號是從 1 至 500。

3 按一下要放置標籤的區域。

4 按一下**水平**或**垂直**可設定工作標籤是水平還是垂直放置在印張上。

5 （選項）鍵入偏移量 X 和 Y 值。

偏移值透過原點測量。

設定空白頁文字

可在**空白頁文字**標籤中設定隱式空白頁上顯示的內容。

- 1 按一下**空白頁文字**標籤。
- 2 選擇**列印空白頁文字**核取方塊。
- 3 鍵入要顯示在任何隱式空白頁上的文字。

在 Fiery Impose Plus 中設定註冊標記和條碼

拚版的版面配置可以包含註冊標記、條碼或兩者同時使用。這些選項可以針對 Duplo 離線分頁機進行自動漂移補償和機器設定。

註冊標記的位置會決定印張的前緣，因為 Duplo 分頁機要求標記要在印張上層表面的前緣右側。

- 1 在 Windows 中，選取 **Fiery Impose > 編輯 > 喜好設定 > 分頁器**。在 macOS 上，首選項位於 **Impose Plus** 視窗的 Fiery Command WorkStation 功能表中。
- 2 在**分頁器**標籤中，按下**選取裝置**欄位中的以下選項之一：
 - Duplo DC-646 (2 位數條碼)
 - Duplo DC-646 (3 位數條碼)
 - 自訂
 - [使用者安裝的裝置設定檔名稱]

3 在 Fiery Impose Plus 設定窗格中，在**標記**清單中選取**定義**。
標記視窗開啟。

4 在**標記**視窗中，按一下**套准符號和條碼**標籤。

5 在**列印**欄位中按一下其中一項：

- 不要列印，這是預設值
- 僅註冊標記
- 僅條碼
- 註冊標記和條碼

此下拉清單中的選項將根據裝置功能顯示或隱藏。

6 如果您設定**僅註冊標記**，請設定以下項目：

- **位置**——印張上套准符號的位置。
- **標記長度**和**標記寬度**——可能的長度為 5 至 10 mm。可使用的寬度是 0.4 到 1.6 公釐。
- **標記偏移**——標記位置的垂直和水平偏移。**送紙邊**和**右側邊緣**的預設值都是 5 公釐。可使用的範圍為 3 到 15 公釐。
- **版面配置偏移**——將版面配置從印張進給邊緣移開以容納套准符號和條碼的量。可使用的範圍是 0 到 30 公釐。

7 如果您設定**僅條碼**，設定以下項目：

- **位置**——印張上的條碼位置。
- **條碼文字**和**條碼類型**值因**編輯 > 喜好設定 > 分頁機 > 選取裝置**中所選取的裝置而異。
 - 如果您在**編輯 > 喜好設定 > 分頁機 > 選取裝置**中設定 **Duplo DC-646 (2 位數條碼)**，請設定下列各項：
 - **條碼類型**——預設為 Code 39
 - **條碼文字**——01 到 80 之間的兩位數
 - 如果您在**編輯 > 喜好設定 > 分頁機 > 選取裝置**中設定 **Duplo DC-646 (3 位數條碼)**，請設定下列各項：
 - **條碼類型**——預設為 Code 39
 - **條碼文字**——最大為 250 的三位數
 - 如果您在**編輯 > 喜好設定 > 分頁機 > 選取裝置**中設定 **自訂**，請設定下列各項：
 - **條碼類型**——Code 39 或 Code 128
 - **條碼文字**——支援字母數字字元和特殊字元的組合。允許的特殊字元包括連字號、句點、美元符號、正斜槓、加號、百分號和空格。
 - 如果您在**編輯 > 喜好設定 > 分頁機 > 選取裝置**中選取[使用者安裝的裝置設定檔名稱]，則必須根據裝置製造商提供的裝置規格來設定**條碼類型**與**條碼文字**值。

- **列印文字**——在印張上列印條碼的數字表示形式。
 - **標記偏移**——條碼位置的垂直和水平偏移。**送紙邊**的預設值為 5 公釐，而可使用的範圍為 3 到 15 公釐。**右側邊緣**的預設值為 25 公釐，而可使用的範圍為 25 到 42 公釐。
 - **版面配置偏移**——將版面配置從印張進給邊緣移開以容納套准符號和條碼的量。可使用的範圍是 0 到 30 公釐。
- 8 如果指定了**套准符號和條碼**，則按照步驟 6 (第 45 頁) 和 7 (第 45 頁) 中所述在**套准**窗格中指定設定。這些設定適用於套准符號和條碼。在**條碼**窗格，指定文字以及是否要列印文字。
 - 9 如果需要，選擇**僅在印張正面列印標記**。

在 Fiery Impose Plus 中指定手冊設定

手冊設定包括手冊產品用途、列與欄、潛移（因鞍式與嵌套式鞍式裝訂中簽名的增量摺疊造成的內容區移動）的裝訂設定。

指定手冊的裝訂設定

您可指定裝訂方法與邊緣選項。裝訂方法會影響在印張中排放頁面的順序。對於超過兩列或兩行的版面配置，沒有可用的裝訂選擇。

- 1 設定以下其中一個裝訂方法：
 - 鞍式
 - 嵌套式鞍式
 - 膠裝
- 2 設定以下其中一個裝訂邊緣選項：
 - 左側裝訂
 - 右側裝訂
 - 頂端裝訂

附註：僅當版面配置設定為兩行乘一列或兩行乘兩列時，頂邊裝訂才可用。

指定小冊子產品目的的行和列設定

對於小冊子版面配置行和列設定，可指定 1 x 2、2 x 2 或 2 x 2 重複小冊子。

- 1 選擇版面配置行和列功能表。
- 2 選擇 1 x 2、2 x 2 或 2 x 2 重複小冊子。
哪些設定可用取決於裝訂樣式。

3 選取置中對齊核取方塊可定義頁面內容的初始位置。

如果指定爬移設定，然後選擇內，則可使用置中對齊來間隔拼版頁面，或者指定頁間距以指示爬移量。

邊緣裝訂選項可用的樣式

以下表格說明可搭配邊緣裝訂選項使用的樣式設定。這些設定適用於 PostScript 或 PDF 工作，不適用於 VDP 工作。

附註：若是重複手冊的裝訂版面配置，樣式設定可以修改手冊的方向。若是組合拼版的版面配置，樣式設定可以修改頁面的方向。

裝訂方法	標準	頁首對頁首	頁尾對頁尾	反轉	反轉替換
左側邊緣裝訂	是	是	是	否	否
右側邊緣裝訂	是	是	是	否	否
頂端邊緣裝訂	是	否	否	是	是

指定爬移設定

對於爬移選項，您可以設定方向和印張厚度。

1 在爬移功能表中，選擇一個方向設定：

- 無——不套用爬移調整。
- 內——最外層印張上的頁面位置保持不變。在其他所有紙張上的剩餘頁面位置會向書脊移動。
- 外——最裡面印張上的頁面位置保持不變。在其他所有紙張上的剩餘頁面位置會移動遠離書脊。

2 若要紙張厚度，請執行下列其中一項動作：

- 按一下潛變調整功能表中的選項。
- 鍵入 0 pt 與 2 pt 之間的自訂粗細值或其他測量單位的等效值。

為落版、混合方向的工作自動旋轉頁面

「自動頁面旋轉」功能可讓您利用橫向和直向頁面皆有的混合內容，輕鬆建立手冊或其他加工工作。您可以輕鬆排列手冊，以便所有頁面的方向相同，頁面的內容不會被裁切。

這個功能可搭配「普通」、「組合拼版」和「手冊」工作流程使用，這些工作流程使用使用者定義或根據剪裁方塊的完成尺寸。VDP 工作流程或自訂旋轉不能使用這個功能。

- 1 在 Fiery Impose Plus 設定窗格，選取手冊（使用預設值：鞍式和左）建立手冊，然後將完成尺寸設定為使用者定義。
- 2 選取紙張尺寸。

- 3 在**自動頁面旋轉**功能表中，選擇以下自動旋轉方向之一：
 - 順時針 90 度
 - 逆時針 90 度
- 4 在**縮放**，選取**等比例符合加工尺寸**。
- 5 按一下**設定**窗格頂部的儲存圖示。
- 6 輸入範本的名稱並另存為常規拼版工作。
- 7 按一下**確定**。
- 8 不儲存並關閉工作。
- 9 開啟 Hot Folders。
- 10 按一下**新增**，建立新的熱資料夾。
- 11 在**熱資料夾設定**視窗中，輸入熱資料夾的名稱。
- 12 按一下**選擇**，然後按一下**連接**，以便連接到 Fiery 伺服器。
- 13 在**工作操作**功能表中選擇**處理並保留**。
- 14 為**工作屬性**選項選擇**定義**。
- 15 在**工作屬性**視窗中，選擇**版面配置** > **拼版**。
- 16 選擇您為**範本**選項建立的範本。
- 17 按一下**確定**。
- 18 在 **熱資料夾設定**視窗，按一下**確定**。
熱資料夾會建立並放置在桌面上。
- 19 在桌面，將有混合頁面方向的工作拖曳到熱資料夾。
- 20 轉至 Fiery 伺服器。工作應該會顯示並進行處理。

在 Fiery Impose Plus 中手動修改頁面

使用 Fiery Impose Plus 時，您可以手動旋轉、編輯、重新排序、插入及刪除頁面。

旋轉頁面

在**紙張檢視**窗格中，您只能以框線模式旋轉頁面。

- 執行下列任一動作：
 - 要旋轉單個頁面，請按一下該頁上的**旋轉**圖示。
如果您縮得太小，可能會看不到 **旋轉**圖示。您可以放大，直到圖示變為可見。
 - 要旋轉工作中的所有頁面，按下 **Shift** 和 **Ctrl** 鍵，然後按一下任意頁面上的 **旋轉** 圖示。
 - 要旋轉每張雙面頁面上特定位置的所有頁面，按 **Shift** 鍵並按一下任何頁面上該位置的 **旋轉** 圖示。
 - 要旋轉每張雙面頁面上特定位置的所有頁面，按 **Ctrl** 鍵 (Windows) 或 **Cmd** 鍵 (macOS) 並按一下任何頁面上該位置的**旋轉**圖示。

在 Acrobat 中開啟工作以進行編輯

Fiery Impose Plus 可以開啟 Adobe Acrobat Pro 的工作以進行編輯。

- 在 **頁面檢視** 窗格中於頁面按右鍵，然後按一下 **在 Acrobat 中編輯**。

重新排序頁面

您可以藉由在主視窗中排列個別頁面來手動重新排序。

- 在**整頁檢視**窗格中，選取您要移動的縮圖，然後將頁面拖曳到新的位置。

手動插入空白頁

您可以將空白頁加入至您的版面配置中。

- 在**整頁檢視**窗格中選取您要加入頁面的頁面，然後按一下**整頁檢視**工具列中的**插入空白頁**圖示。

刪除頁面

您可以快速刪除頁面。

- 在**整頁檢視**窗格的一個頁面上按一下滑鼠右鍵，並從出現的功能表中選擇**刪除**。

Fiery Impose Plus 中的可變資料列印

在 Fiery Impose Plus 中，可變數據列印 (VDP) 落版使用許多可用於普通落版工作的功能。但是，VDP 與普通落版之間存在差異，差異在於 Fiery Impose Plus 視窗。

可變資料列印 (VDP) 工作由一個或多個可變資料記錄組成。

附註：如需更多關於在 Fiery Impose Plus 支援的可變資料列印資訊，請參閱印表機隨附的說明文件。

您可以使用在 Fiery Impose Plus 中建立的自訂範本對可變資料列印工作進行拼版。

當您將範本套用於可變資料列印工作時，範本的落版版面配置按順序套用於工作中的每個記錄。

- 每個記錄都以新的印張開始。
- 如果記錄不能完全填充紙張，Fiery Impose Plus 會插入一個或多個空白頁以補償印張表面的剩餘槽。
- 每個記錄中的頁數可能有所不同。Fiery Impose Plus 插入空白頁以補償記錄之間頁面長度的差異。

打開或預覽 VDP 工作

您可以從「工作中心」的**保留**清單中開啟 VDP 工作。若要預覽已處理的 VDP 工作，請使用**點陣預覽**視窗。

- 執行以下操作之一：
 - 若要開啟 VDP 工作，在「工作中心」的**保留**清單中，以滑鼠右鍵按一下要開啟的工作。
 - 若要預覽已開啟的 VDP 工作，請使用**點陣預覽**視窗（**動作** > **預覽**）。
- 預覽包括任何套用到工作的落版設定。顯示的工作內容是實際的尺寸，由記錄或已完成的組合組織而成。

落版 VDP 工作

落版設定可套用到 VDP 工作的每一個頁面。VDP 和非 VDP 工作的落版設定有很多是相似的。

附註：普通、手冊和組合拼版都是 VDP 落版可使用的工作流程（產品用途）。

落版 VDP 工作時，請注意：

- **紙張尺寸**功能表包括有目前選取的紙張尺寸和最近使用過的紙張尺寸。
- **範本**功能表可使您選擇使用 Fiery Impose Plus 建立的自訂範本。
- 當您在 **VDP 落版**視窗中建立自訂範本時，您必須開啟 VDP 工作才能存取 VDP 獨有的功能。

VDP 工作的列印控制帶

控制帶可以識別絕對的表面數值、輸出組合的數值、相對於輸出組合的開始的表面數值，以及每筆記錄的邏輯頁面。

- 按一下**標記**，然後按一下**定義**。

指定 VDP 落版的手冊、縮放或出血

VDP 落版的多合一手冊、出血和縮放等設定，與標準的 Fiery Impose Plus 工作適用的設定有些許不同。

為 VDP 工作設定多合一手冊

如果您為 VDP 工作選取**鞍式**，您可以指定 **2 x 2 唯一手冊**這可使您在一個印張上列印兩條記錄。對於不同長度的記錄，Fiery Impose Plus 會根據分頁要求自動新增空白頁。

可將這些設定儲存可從虛擬印表機或 Hot Folders 中選擇的預設。

1 在 Command WorkStation 的**保留**清單中選取工作，然後用以下其中一種方式開啟 Fiery Impose Plus：

- 從**動作功能表**選取 **Impose Plus**。
- 在工作上按一下滑鼠右鍵，然後選取 **Impose Plus**。

2 在 **Impose Plus** 視窗，按一下**手冊**為產品用途，按一下**鞍式**為裝訂類型。

3 選擇以下裝訂樣式之一：

- 左
- 右
- 上

4 按一下**編輯**，為**印張**選項指定印張大小。

5 按一下**封面**，指定封面設定。

6 在**封面底材**視窗中，為**封面**和**封底**選項選擇以下選項之一：

- 無
- 內部
- 外部
- 雙面

7 按一下**確定**。

8 指定版面配置方向。

9 對於**版面配置行和列**選項，選擇 **2 x 2 單一**小冊子。

附註：2 x 2 唯一手冊只能用於 VDP 工作。如果您正在落版 PostScript 或 PDF 工作，而且使用相同的範本，則設定會預設為 **2 x 2 重複**手冊。

10 視需要指定其他設定。

在可變資料列印拼版中設定出血或縮放

在可變資料列印拼版中設定出血會影響裁切標記位置。預設情況下，Fiery Impose Plus 將裁切標記放置在影像的邊緣。如果為可變資料列印拼版套用出血值，則裁切標記會自動按此出血量進行偏移。

- 執行下列任一動作：
 - 對於**出血**，在**水平**和**垂直**欄位中輸入出血值。
 - 在**縮放**窗格中的**縮放**功能表中，選擇**縮放以適合**、**100%** 或**自訂**。
如果選擇**自訂**，則在**縮放因數**欄位中輸入一個縮放因數。

VDP 落版的組合拼版設定

若是 VDP 落版，您可以在頁面等級或記錄等級處理**組合拼版**列印。

請選擇下列其中一個選項：

- **單一記錄模式** - 同時將一個落版套用至一個記錄。Fiery Impose Plus 對單一記錄內的頁面執行**多聯拼版**操作。
- **多筆記錄模式** - 同時將一個落版套用至多個記錄。Fiery Impose Plus 對多個記錄的頁面執行**多聯拼版**操作。

組合拼版	VDP 選項 VDP 組合拼版	可用率	等效的 Fiery Impose Plus 早期版本
唯一	單一記錄模式 多筆記錄模式	已啟用 已啟用	唯一 多筆記錄組合拼版
重複	單一記錄模式 多筆記錄模式	已啟用 不適用	重複 不適用
唯一-自動分頁剪下	單一記錄模式 多筆記錄模式	已啟用 已啟用	唯一-自動分頁剪下 堆疊和剪下
重複自動分頁剪下	單一記錄模式 多筆記錄模式	已啟用 不適用	重複自動分頁剪下 不適用
Duplo - 短邊送紙	單一記錄模式 多筆記錄模式	不適用 已啟用	不適用 不適用
Duplo - 長邊送紙	單一記錄模式 多筆記錄模式	不適用 已啟用	不適用 不適用

VDP 工作的單一記錄落版

透過**單一記錄落版**，VDP 工作內的每筆記錄會一次落版一筆記錄。每一筆記錄都會重複進行相同的落版配置。

所有落版的紙張（書帖）只會包含有來自單一記錄的頁面，如果來自記錄的頁面無法完全填滿紙張，系統會插入空白頁面。

VDP 工作的**單一記錄落版**支援**重複組合拼版**、**唯一組合拼版**和**唯一-自動分頁剪下**。

圖 1: 以下範例是單一記錄落版，以「**重複組合拼版**」處理 8 筆記錄，要求為每筆記錄有 2 個頁面，版面配置為 1 列 x 2 欄，單面。R = 記錄、P = 頁面、S = 紙張。



圖 2: 以下範例是單一記錄落版，以「**唯一組合拼版**」處理 8 筆記錄，要求為每筆記錄有 2 個頁面，版面配置為 1 列 x 2 欄，單面。R = 記錄、P = 頁面、S = 紙張。



圖 3: 以下範例是單一記錄落版，以「**唯一-自動分頁剪下**」處理 8 筆記錄，要求為每筆記錄有 4 個頁面，版面配置為 1 列 x 2 欄，單面。R = 記錄、P = 頁面、S = 紙張。

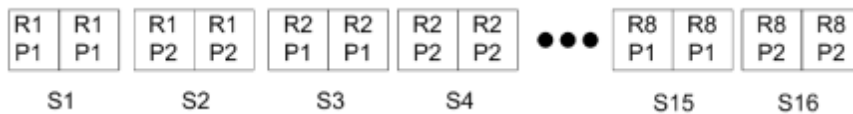

圖 4: 以下範例是單一記錄落版，以**重複自動分頁剪下**處理 8 筆記錄，要求為每筆記錄有 4 個頁面，版面配置為 2 列 x 2 欄而產品為 1 列 x 2 欄，單面。R = 記錄、P = 頁面、S = 紙張。



VDP 工作的多筆記錄拼版

使用**多筆記錄拼版**時，會將 VDP 工作中的多筆記錄拼版於一個紙張上。多筆記錄將會同時處理。

VDP 工作的**多筆記錄拼版**支援**多筆記錄自動分頁**和**剪下並堆疊**。**剪下並堆疊**允許您指定多筆記錄在紙張上的位置，由於剪下的紙堆無需進一步排序，因此能快速堆疊在一起。對於含許多記錄的大型工作，您可以將該工作分成幾組，即可方便處理。

圖 5: 這是一個單面 1 列 x 2 欄版面配置的「**多筆記錄自動分頁**」範例。此版面共有 8 筆記錄，而每筆記錄包含 2 個頁面。R = 記錄、P = 頁面、S = 紙張



圖 6: 這是一個單面 1 列 x 2 欄版面配置的「剪下並堆疊」範例。此版面共有 8 筆記錄，而每筆記錄包含 2 個頁面。R = 記錄，P = 頁面，S = 紙張



Duplo VDP 組合拼版

Duplo VDP 組合拼版版面配置支援分頁配置，可用於單張紙 Duplo 分切機/切割機/摺痕機等加工設備。Duplo 組合拼版配置會建立分頁，讓您能夠以一張接著一張的方式，連續地加工已列印的紙張。

附註：若是 Duplo 組合拼版版面配置，您無法使用樣式設定，不能指定封面或封底。

可使用的 Duplo 組合拼版版面配置有：

- **Duplo - 短邊送紙** - 可建立分頁方向，讓您能將完成最終列印的紙張，以紙張短邊的方向送入 Duplo 加工機。
- **Duplo - 長邊送紙** - 可建立分頁方向，讓您能將完成最終列印的紙張，以紙張長邊的方向送入 Duplo 加工機。

與多功能裝訂作業裝置整合

Fiery Impose Plus 整合了具有縱切機、裁切機、壓摺機和穿孔功能的內嵌和離線多功能分頁機。您可以從 **Fiery Impose Plus > 編輯 > 喜好設定 > 分頁機** 中選擇裝訂作業裝置。根據所選的裝訂作業裝置，您可以執行以下一項或一項組合的工作：

- [設定登錄標記和條碼](#) (第 54 頁)
- [套用分頁機預設](#) (第 54 頁)
- [建立分頁機預設](#) (第 57 頁)

附註：工作因裝置而異，只有所選的裝訂作業裝置支援時，才能執行此工作。

設定登錄標記和條碼

Fiery Impose Plus 僅允許使用所選取裝訂作業裝置支援的登錄標記和條碼類型。您可以在落版版面配置上插入登錄標記和條碼。如需更多資訊，請參閱 [在 Fiery Impose Plus 中設定註冊標記和條碼](#) (第 44 頁)。

套用分頁機預設

您可以對工作套用兩種類型的預設值：

- .xml 格式的分頁機版面配置檔案，可用於離線分頁機或未與 Fiery Impose Plus 直接整合的分頁機。這些分頁機版面配置檔案可匯入並另儲存為範本。如需更多資訊，請參閱 [關於分頁機版面配置檔案](#) (第 55 頁)。
- 已存在的預設值可用於內嵌分頁機或直接和 Fiery Impose Plus 整合的分頁機。如需更多資訊，請參閱 [套用已存在的預設值](#) (第 56 頁)。

透過兩種套用預設的方法，套用於工作的落版設定與裝訂作業裝置的設定相同。

關於分頁機版面配置檔案

分頁機版面配置檔案包含與分頁機中已定義的版面配置設定相關的資訊。部分離線分頁機支援將版面配置設定匯出到分頁機版面配置檔案。

當您將支援的裁切、剪裁、摺線或穿孔裝訂作業裝置上定義的配置設定匯出至分頁機版面配置檔案時，可以建立具有相同配置設定的 Fiery Impose Plus 範本。當您儲存新的範本，就可以將配置設定套用至日後的工作，而無須在上手動設定。

請注意下列事項：

- 僅支援某些內嵌和離線分頁機上的套用分頁機預設值功能。
- 不支援匯入批次分頁機版面配置檔案。
- 依預設，將分頁機版面配置檔案匯入時，會另存為**使用者定義**加工尺寸落版範本。Fiery Impose Plus 中設定的加工尺寸會和分頁機版面配置檔案中定義的裁剪區塊相符。修改加工尺寸落版範本版面配置的設定會顯示為灰色。
- 在紙張檢視窗格將範本套用至工作時，您可以檢視頁面內容的對齊方式和加工線條（摺疊和穿孔線條）。

分頁機線條

除了版面配置參數外，匯出的分頁機版面配置檔案還包含有關線條類型的資訊。

下表提供分頁機線條類型參考：

線條類型	工具 ID	樣本
摺痕	0：下 1：上	
穿孔	0：穿孔 1：微穿孔 2：切割記號（半切線） 3：記號（摺線）	   
摺疊	不適用	

使用分頁機版面配置檔案

- 1 在 Command WorkStation 的**保留**清單中選取工作，然後用以下其中一種方式開啟 Fiery Impose Plus：
 - 從**動作**功能表選取 **Impose Plus**。
 - 在工作上按一下滑鼠右鍵，然後選取 **Impose Plus**。

- 2 在 Fiery Impose Plus 中，設置喜好設定：
 - Windows：編輯 > 喜好設定 > 分頁機。
 - Mac 電腦：喜好設定位於 Fiery Impose Plus 視窗內的 Fiery Command WorkStation 功能表下。
- 3 選取**允許分頁機整合**核取方塊以在**分頁機整合**區段中指定設定。
您可以在未使用分頁機時清除此核取方塊。
- 4 在**分頁機組態**區段，從**選取裝置**清單中選取所需的分頁機。
- 5 按一下 **確定** 並重新啟動 Fiery Impose Plus，變更才得以生效。
- 6 選擇**動作 > 套用分頁機預設**，或者按一下**設定**窗格頂部的**分頁機預設**按鈕。
- 7 瀏覽至分頁機版面配置檔案的位置，然後按一下**開啟**。

附註：當匯入分頁機版面配置檔案時，分頁機版面配置檔案中也會儲存分頁機線條的其他資訊。一些由分頁機版面配置檔案控制的版面配置設定則會呈現灰色。保存 Impose 範本或按一下**清除版面配置**時，將啟用所有設定。

成功匯入分頁機版面配置檔案後，分頁機版面配置檔案的名稱將顯示在**設定**窗格頂部的**範本**清單下方。

- 8 指定分頁機版面配置檔案內未包含的其他設定，例如將頁面層級設定為雙面或單面，或定義縮放比例。
- 9 將分頁機版面配置另存為範本、一般落版工作或平面化 PDF。
附註：如果您並未修改匯入的檔案名稱，其會顯示為範本名稱。
- 10 使用 Fiery Impose Plus 或在 Hot Folders、伺服器預設、虛擬印表機或 Fiery JobFlow 中的工作流程，以相同的加工尺寸與出血尺寸，將範本套用至工作。
使用 Fiery Impose Plus 將範本套用至工作時，您可以檢視頁面內容的對齊方式和摺疊與穿孔加工線條。
- 11 匯入分頁機版面配置檔案之後，在工具列上按一下**展示分頁機版面配置線條**按鈕以顯示分頁機線條。
如果您在匯入時儲存範本，加工機線條資訊會和 Fiery Impose Plus 範本一起儲存，並可在每次載入範本時使用。

套用已存在的預設值

要套用已存在的分頁機預設，必須先選取**允許分頁機整合**選項並在 **Fiery Impose > 編輯 > 喜好設定 > 分頁機**中指定裝訂作業裝置。如需更多資訊，請參閱[關於使用者喜好設定](#) (第 9 頁)。

- 1 在 Command WorkStation 的**保留**清單中選取工作，然後用以下其中一種方式開啟 Fiery Impose Plus：
 - 從**動作**功能表選取 **Impose Plus**。
 - 在工作上按一下滑鼠右鍵，然後選取 **Impose Plus**。
- 2 在 Fiery Impose Plus **設定**窗格中，按一下**分頁機預設**。
將開啟**分頁機預設**視窗。

3 從分頁機預設清單中選取分頁機預設。

附註：分頁機預設視窗中的其他區域為唯讀。有關分頁機預設視窗的詳情，請參閱 [在分頁機預設視窗中指定設定](#) (第 59 頁)。

4 按一下**套用**以將所選取的分頁機預設套用於工作。

套用現有預設時，**版面配置**、**折痕**或**穿孔**標籤上的設定為唯讀。套用預設值後，由預設值控制的某些版面配置設定會變為灰色。您可以在**設定**窗格中按一下**清除版面配置**，以移除分頁機預設套用的設定。

建立分頁機預設

在 Fiery Impose Plus 中，您可以根據受支援分頁機的組態建立分頁機預設。建立分頁機預設時，會同時根據分頁機的限制和約束驗證其版面配置設定。因此，您發佈的預設相容於分頁機。發佈的預設將匯出到 Duplo 電腦控制器電腦的工作佇列中。將已發佈的預設套用到工作時，分頁機將在列印輸出上執行必要的加工功能。

附註：目前是否支援此功能，僅取決於您的分頁機而定。

要建立分頁機預設，請執行以下工作：

- 1 [設定分頁機喜好設定](#) (第 57 頁)
- 2 [建立分頁機預設以指定設定](#) (第 60 頁)
- 3 [發佈分頁機預設](#) (第 64 頁)

設定分頁機喜好設定

為了建立分頁機預設，您必須先在**分頁機**標籤中指定喜好設定。

- 1 在 Command WorkStation 的**保留**清單中選取工作，然後用以下其中一種方式開啟 Fiery Impose Plus：
 - 從**動作**功能表選取 **Impose Plus**。
 - 在工作上按一下滑鼠右鍵，然後選取 **Impose Plus**。
- 2 在 Fiery Impose Plus 中，選取 **編輯 > 喜好設定 > 分頁機**。

附註：在 Windows 電腦上，您可以在**編輯 > 喜好設定**中設定 Fiery Impose Plus 喜好設定。在 Mac 電腦上，首選項位於 **Impose Plus** 視窗中的 Fiery Command WorkStation 功能表下。

- 3 選擇**允許分頁機整合**核取方塊以在**分頁機整合**區段中指定設定。
您可在未使用分頁機時清除此核取方塊。
- 4 從**選取裝置**清單中選擇所需的分頁機。

附註：目前是否支援建立分頁機預設，取決於您的分頁機而定。

如果您選取了分頁機時，請指定以下額外的設定：

5 若要存取位於 Duplo PC 控制器電腦上的安裝資料夾，請執行以下其中一項操作：

- 在 **PC 控制器路徑** 中，指定 Duplo PC 控制器電腦上安裝資料夾的路徑。
安裝資料夾包含設定檔案，包含您在 Duplo PC 控制器電腦上建立的匯入和匯出資料夾的詳細資訊。
- 按一下 **瀏覽** 以選取 Duplo PC 控制器電腦上的安裝資料夾，並填入 **預設路徑** 欄位。

附註：Duplo PC 控制器電腦需要在其配置中稍加變更，以啟用與 Fiery Impose Plus 的整合。如需更多資訊，請參閱 Duplo PC 控制器軟體隨附的文件。

您可以按一下 **測試** 以使用 Duplo PC 控制器軟體測試 Fiery 伺服器與電腦之間的連線。

您也可以按一下 **匯入預設** 來匯入備份或下載預設值。

附註：匯入的預設列在 **分頁機預設** 視窗中。

6 從相應的清單中指定分頁機上可用的穿孔模組數量。

分頁機模組	描述	支援的分頁機
CPM	十字穿孔模組 (CPM) 是安裝在分頁機上以支援水平或十字穿孔及水平切痕的選用模組。穿孔與送紙邊平行執行。如果工作需要水平穿孔，則分頁機上必須至少有一個可供使用的 CPM 模組。您必須選取分頁機上可用的模組數量才能執行水平穿孔。	<ul style="list-style-type: none"> • Duplo DC-618
CPM	十字工具模組 (CPM) 是安裝在分頁機上以支援水平或十字穿孔的選用模組。穿孔與送紙邊平行執行。如果工作需要水平穿孔，則分頁機上必須至少有一個可供使用的 CPM 模組。您必須選取分頁機上可用的模組數量才能執行水平穿孔。	<ul style="list-style-type: none"> • Duplo DC-648
CRM	除了標準的下凹摺痕 (谷形)，壓摺機上凸模組 (CRM) 還可在印張水平地壓摺上凸摺痕 (山形)。	<ul style="list-style-type: none"> • Duplo DC-648
OSM	選用縱切機模組 (OSM) 結合使用標準的縱切機模組，每印張可提供最多 8 條縱切。	<ul style="list-style-type: none"> • Duplo DC-648
PFM	在 PFM (穿孔模組 - 垂直) 模組，穿孔以垂直於送紙邊的方向執行。如果工作需要垂直穿孔，則分頁機上必須至少有一個 PFM 模組可供使用。 您必須選取分頁機上可用的模組數量才能執行垂直穿孔。	<ul style="list-style-type: none"> • Duplo DC-618
RTM	RTM 或旋轉工具模組是一種進階垂直穿孔裝置，可在列印輸出的右面和左面執行兩次穿孔。最多可以在一個分頁機上安裝兩個 RTM。	<ul style="list-style-type: none"> • Duplo DC-618 • Duplo DC-648

7 在 **條碼範圍下限** 和 **條碼範圍上限** 中，指定分頁機預設的最小和最大條碼範圍。

附註：條碼用於識別套用到工作的預設。當您從 Duplo PC 控制器電腦匯出預設時，則紙張會在列印工作時放置條碼編號。當您在分頁機中插入列印的輸出時，分頁機中的掃描器將掃描條碼並使用預設編號自動將正確的預設指派到工作。

指定分頁機喜好設定之後，必須重新啟動 Fiery Impose Plus 變更才能生效。

在分頁機預設視窗中指定設定

若要建立分頁機預設，請在 Fiery Impose Plus 中開啟已多工緩衝處理的工作，並在**分頁機預設**視窗中指定設定。在**分頁機預設**視窗中，可在三個標籤中指定設定：[版面配置設定](#) (第 61 頁)、[折痕](#) (第 62 頁)和[穿孔](#) (第 62 頁)。

請注意下列事項：

- 您指定的每個設定的適用範圍，將顯示在**分頁機預設**視窗底部的狀態列中。
- 當您在**分頁機預設**視窗中指定設定時，您可以在**紙張檢視**窗格中預覽變更。如果您並未在**分頁機預設**視窗中指定設定，則系統將會自動設定預設值。
- 您可以按順序在設定和索引標籤之間導覽。然而，如果您返回先前的設定或索引標籤，則您指定的所有值和設定將回復為預設值。
- 診斷資訊 (例如資訊和警告訊息) 顯示在**設定**窗格的底部。

可使用以下控制項在**分頁機預設**視窗中指定設定：

項目	描述
分頁機型號	檢視您在 Fiery Impose Plus > 編輯 > 喜好設定 > 分頁機 > 選取裝置 中指定的分頁機型號和名稱。 按一下 檢視可用模組 以顯示為 CPM、PFM 和 RTM 指定的模組數量。如需更多資訊，請參閱 設定分頁機喜好設定 (第 57 頁)。
分頁機預設	選取 新預設 或按一下 建立新使用 ，從已存在的預設建立新預設。此清單中也提供了已存在的預設。如需更多資訊，請參閱 套用已存在的預設值 (第 56 頁)。 附註： 僅部份分頁機支援建立分頁機預設。
工作/條碼編號	指定可在紙張上顯示的條碼對應編號。當建立新預設值時，會自動將下一個可用循序編號分配到預設。 附註： 條碼取決於分頁機。
設定	指定在左側清單中的水平穿孔模組數量，並指定在右側清單中的垂直穿孔模組數量。 附註： 是否可以使用此選項，取決於您的分頁機而定。
版面配置設定索引標籤	指定分頁機預設的版面配置設定。如需更多資訊，請參閱 在版面配置標籤中指定設定 (第 61 頁)。
折痕索引標籤	指定折痕的數量。如需更多資訊，請參閱 在折痕標籤中指定設定 (第 62 頁)。
穿孔索引標籤	指定水平和垂直穿孔的數量。此外，定義可套用於每個穿孔的模式和區段。如需更多資訊，請參閱 在穿孔標籤中指定設定 (第 62 頁)。
狀態列	在該視窗底部檢視每個設定的有效範圍。您必須在有效範圍內輸入一個值才能繼續下一個設定。

項目	描述
箭頭	使用鍵盤上的方向鍵在索引標籤中的設定之間導覽。 或者，使用 Tab 鍵導覽到下一個設定，使用 Shift+Tab 鍵返回到上一個設定。
下一步和上一步按鈕	在索引標籤之間瀏覽。
套用按鈕	將設定套用到工作。 附註： 套用不會將版面配置發佈為預設。將版面配置套用於工作後，您可以選取 清除版面配置 或在 設定 窗格中的 發佈 。
套用並發佈按鈕	只需按一下即可執行「套用」和「發佈」功能。 套用並發佈 顯示在 穿孔 標籤中。在 發佈版面配置 視窗中指定設定，然後按一下 發佈 ，以根據設定產生分頁機預設。匯出此分頁機預設到 Duplo PC 控制器電腦。

建立分頁機預設以指定設定

必須在**分頁機預設**視窗中指定設定才能建立預設。如需更多資訊，請參閱 [在分頁機預設視窗中指定設定](#) (第 59 頁)。

- 在 Command WorkStation 的**保留**清單中選取多工緩衝處理工作，然後用以下其中一種方式開啟 Fiery Impose Plus：
 - 從**動作功能表**選取 **Impose Plus**。
 - 在工作上按一下滑鼠右鍵，然後選取 **Impose Plus**。
- 在**設定**窗格中，按一下**分頁機預設**，開啟**分頁機預設**視窗。
- 按一下**檢視可用模組**，以顯示為分頁機選項指定的模組數量。
分頁機模型顯示您在**編輯 > 喜好設定 > 分頁機 > 選取裝置**中指定的分頁機名稱。
如需更多資訊，請參閱 [設定分頁機喜好設定](#) (第 57 頁)。
- 若要建立預設，請執行以下其中一項操作：
 - 從**分頁機預設**清單中選取**新預設**。
 - 按一下**建立時使用**，以從現有預設建立新預設。

請注意下列事項：

 - 目前是否支援此功能，取決於您的分頁機而定。
 - 您可以從 **分頁機預設**清單中選擇已存在的預設。如需更多資訊，請參閱 [套用已存在的預設值](#) (第 56 頁)。
- 在**工作/條碼編號**中，指定可在紙張上顯示的條碼對應編號。

附註：條碼取決於分頁機。

您可以檢視在底部狀態列中的條碼範圍。當您建立新預設時，會自動將下一個循序編號分配到預設。

- 6 在**設定**中，指定在左側清單中的水平穿孔模組數量，並指定在右側清單中的垂直穿孔模組數量。

由於分頁機上可用的插槽數量有限，那麼舉例來說，如果您將水平穿孔指定為 **1**，則您只能選取 **1** 作為垂直穿孔模組。然而，如果工作不需要水平穿孔，請在水平穿孔清單中選取 **0**，您最多可以使用 2 個垂直穿孔模組。如果工作不需要穿孔，請在水平和垂直穿孔清單中選取 **0**。可用插槽的數量取決於您的分頁機。可能的垂直穿孔數量，取決於是否需要任何水平操作而定。

根據您選取的分頁機，您可以選擇下方其中一種水平穿孔：

- **水平穿孔 (CPM)**
- **水平上凸摺痕 (CRM)**

上凸摺痕與穿孔不能同時使用。

附註：對於垂直穿孔，可使用的最大模組數取決於您在 **Fiery Impose Plus > 編輯 > 喜好設定 > 分頁機** 中為 PFM 和 RTM 指定的值而決定。如需更多關於 PFM 和 RTM 的資訊，請參閱 [設定分頁機喜好設定](#) (第 57 頁)。

在版面配置標籤中指定設定

- 1 從**紙張尺寸**清單中，選取工作所需的紙張大小。

紙張尺寸 清單僅列出分頁機支援的紙張大小。當您選取大小時，您可以在**紙張檢視**窗格中的所選紙張大小上預覽工作。按一下**編輯**以選取其他與底材相關的規格，例如底材類型、重量或色彩。

- 2 從**分頁機送紙方向**清單中選取**縱向**或**橫向**，以設定紙張的送紙方向。

附註：紙張檢視窗格中的工作預覽將顯示頂部的箭頭，指示印張的假設送紙邊。

- 3 在您列印工作時，選取**條碼**核取方塊可在印張上顯示條碼。

如果您選取此核取方塊，將在印張上顯示在**工作/條碼編號**中所選編號對應的條碼。預設情況下，條碼會顯示在右上方的角落。

- 4 在**加工尺寸**中，指定已完成工作的大小。您可以在左側的清單中指定寬度，並在右側的清單中指定高度。

- 5 在**列和欄**中，選取您要套用於印張的列數和欄數。

根據您在**紙張尺寸**和**加工尺寸**中指定的值，自動計算可適合印張的列數和欄數。

- 6 在**裝訂邊**中，指定垂直和水平的裝訂邊。您可以將裝訂邊設定為：

- **固定**——為水平和垂直頁間距設定相同值。
- **可變**——為水平和垂直頁間距設定不同值。

附註：裝訂邊指的是印張上兩個相鄰頁面之間的空間。

- 7 在**版面配置位移**中，指定印張的頂端邊緣（送紙邊緣）與左側欄位中工作開始之間的距離。在右側的欄位中，指定印張的右側邊緣與工作開始之間的距離。

附註：您應該指定**版面配置位移**，以容納印張上分頁機標記所需的額外空間。

8 按一下**下一步**以在**折痕與穿孔**索引標籤中指定設定。如果工作不需要折痕或穿孔，請執行以下其中一項操作：

- 按一下**套用**以將設定套用到工作。
- 按一下**設定**窗格中的**發佈**，以產生分頁機預設，並將預設匯出到 Duplo PC 控制器電腦。

在折痕標籤中指定設定

- 1 從**折痕數量**清單中選取您希望套用到成品的折痕線條數量。選擇折痕數量後，將顯示**折痕位置**設定。
- 2 在**折痕位置**，指定在成品上每個折痕的位置。
根據您的分頁機，請記住下方事項：

分頁機	行為
Duplo DC-618	<ul style="list-style-type: none"> • 根據您在折痕數量清單中選取的折痕數量，將顯示相應的折痕位置行。 • 折痕位置是根據加工尺寸的前導邊緣的距離計算。 • 如果您在折痕數量清單中選取無，則不會顯示折痕位置設定。 • 如果版面配置中有多個成品，則將在每個成品上重複您選取的折痕。 • 不支援垂直折痕。
Duplo DC-648	<ul style="list-style-type: none"> • 使用 CRM 模組，將折痕選項設定為下凹折痕或上凸折痕。

3 按一下**下一步**以在**穿孔**索引標籤中指定設定。如果工作不需要穿孔，請執行以下其中一項操作：

- 按一下**套用**以將設定套用到工作。
- 按一下**設定**窗格中的**發佈**，以產生分頁機預設，並將預設匯出到 Duplo PC 控制器電腦。

在穿孔標籤中指定設定

您可以根據客戶要求，將水平、垂直或水平與垂直穿孔的組合套用到工作。您必須至少為穿孔定義一個樣式。樣式可以是一個連續穿孔線或分成較小的區段。

僅當您執行以下操作時才會啟用在**穿孔**索引標籤中的設定：

- 在 **Fiery Impose Plus > 編輯 > 喜好設定 > 分頁機**中指定水平和垂直穿孔模組。
- 在**分頁機預設**視窗的**設定**清單中指定水平和垂直穿孔模組。

指定水平穿孔

- 1 在**水平穿孔數量**下，選取工作所需的水平穿孔數量。

當您選取水平穿孔數量時，將顯示 Y 位置設定。如需詳細資訊，請參閱 [Y 位置](#) (第 63 頁)。

請注意下列事項：

- 您可以套用到工作的最大水平穿孔數量取決於加工尺寸。
- 如果在**水平穿孔數量**中選取**無**，則不會顯示 Y 位置設定。
- 如果版面配置中有多個成品，則將在每個成品上重複您選取的水平穿孔數量。

2 在**樣式數量**下，選取水平穿孔樣式的數量。

當您選取樣式的數量時，將顯示樣式定義設定。如需詳細資訊，請參閱[樣式定義](#) (第 63 頁)。

附註：當您選取水平穿孔數量時，則會自動將**樣式數量**設定為 **1**。您可以根據需要更改此值。

3 在 **工具 ID** 中，根據工作的要求選取穿孔的類型和形狀。工具 ID 取決於裝置。

附註：如果工作需要水平穿孔，您首先必須要指定**水平穿孔的數量**、**樣式數量**和**工具 ID** 設定，以定義穿孔的樣式和位置。

4 在**樣式定義**中，定義在每個穿孔的區段數量和每個區段的位置。根據您在**樣式數量**清單中選取的樣式數量，將顯示相應的樣式定義行。

- **段數**——指定水平穿孔中所需的段數。
- **位置**——指定穿孔每段的起始和結束位置。位置是從加工尺寸的右側邊緣計算的。

5 在 **Y 位置**中，指定每個水平穿孔的位置。

請注意下列事項：

- 根據您在**水平穿孔數量**清單中選取的水平穿孔數量，將顯示相應的 Y 位置行。
- Y 位置是根據加工尺寸的前導邊緣的距離計算。

6 在**選取樣式**中，從定義的水平穿孔樣式清單中選擇。

垂直穿孔

您可以使用兩個不同的機械模組執行垂直穿孔：PFM (穿孔模組) 和 RTM (旋轉工具模組)。PFM 執行連續和端到端的穿孔，但不支援分區段的穿孔。RTM 支援分段穿孔，同時還可以同時在列印輸出的左右面執行兩個垂直穿孔。

請注意下列事項：

- 如果在**分頁機預設**視窗的**垂直設定**清單中選擇一個垂直穿孔模組，您將可選擇使用 PFM 或 RTM。然而，如果您在**垂直設定**清單中選取兩個垂直穿孔模組，則只能使用 RTM。
- 如果您在**分頁機預設**視窗的**垂直設定**清單中選擇兩個垂直穿孔模組，則必須在**穿孔標籤**中為這兩個垂直模組指定設定。

指定垂直穿孔

1 在**模組類型**中，根據工作類型選取 **PFM** 或 **RTM**。

- 2 在 **PFM L/R** 或 **RTM L/R** 中，選取要套用在印張的左右面的穿孔類型。

附註：對於 RTM，在您指定在左右側的穿孔後，**垂直穿孔數量**和**區段**的數量會自動設定為 1。您可以根據需要更改這些值。

- 3 在**垂直穿孔數量**中，選取工作所需的垂直穿孔數量。當您選取垂直穿孔的數量時，將顯示樣式定義設定。

請注意下列事項：

- PFM 只支援印張左面和右面的一次連續垂直穿孔。
- 針對 RTM，根據您選取的垂直穿孔數量，將顯示相應的樣式定義行。

- 4 在**樣式定義**中，定義垂直穿孔的位置。右側和左側穿孔的位置是從加工尺寸的右側邊緣計算的。

- 在 **X1R** 和 **X1L** 設定中，定義在印張左右面的穿孔位置。

附註：PFM 僅支援一個垂直穿孔。

- 對於 RTM，根據您在**垂直穿孔數量**中選取的垂直穿孔數量，指定在印張左右兩邊每個穿孔的 X 位置。

對於 RTM，指定以下額外設定：

- **段數**——指定垂直穿孔中所需的段數。
- **位置**——指定穿孔每段的起始和結束位置。位置是從加工尺寸的前導邊緣計算的。根據所選的區段數量，將顯示位置設定的相應數量。

附註：只有 RTM 可執行分區段的穿孔。

發佈分頁機預設

- 1 指定設定以建立預設之後，即可將預設套用於工作，然後發佈預設。或者，同時套用和發佈預設。在**分頁機預設**視窗中，執行以下操作之一：

- 按一下**套用**以將設定套用到工作。然後按一下**設定**窗格中的**發佈**。
- 按一下**分頁機預設**視窗中的**套用並發佈**。

發佈版面配置視窗將開啟。

- 2 在**發佈版面配置**視窗中，指定以下設定：

- 在**分頁機預設名稱**中，指定預設的名稱。
- **分頁機工作編號**顯示在**分頁機預設**視窗的**工作/條碼編號**中指定的工作編號。您可以選擇自動產生工作編號或指定自訂工作編號。

- 選取**儲存至分頁機的工作佇列**核取方塊，直接將工作傳送至 Duplo PC 控制器電腦的工作佇列。

附註：如果未選取此選項，則會將預設儲存在匯出資料夾中。Duplo PC 控制器電腦偵測到新檔案、匯入並驗證預設，然後將預設新增到其工作佇列。

- 當工作在 Duplo PC 控制器電腦的工作佇列中列出時，選取**包含縮圖影像**核取方塊以包含工作的縮圖預覽。

3 按一下**發佈**。

在**分頁機預設**清單中列出已發佈預設。您可以將已發佈的預設套用於需要相同版面配置和裝訂作業設定的不同工作。

請注意下列事項：

- 診斷資訊（例如資訊和警告訊息）顯示在**設定**窗格的底部。
- 您可以在**設定**窗格中選取**清除版面配置**，以移除分頁機預設套用的設定。

Fiery Preview

Fiery Preview 提供已多工緩衝處理工作的預覽。

預覽已多工緩衝處理的工作

您可以在 **Fiery Preview** 視窗中檢視已多工緩衝處理的工作。

- 1 在**工作中心**，從**保留**清單中選取多工緩衝處理的工作。
- 2 您可以選擇以下其中一種方法來開啟 **Fiery Preview** 視窗：
 - 以滑鼠右鍵按一下並選取**預覽**。
 - 在**動作**功能表選取**預覽**。
 - 按一下 Command WorkStation 工具列中的**預覽**圖示。

Fiery Preview 中的工具列圖示

開啟 PDF 或 Fiery Impose Plus 工作時，在標準 Fiery Preview 工具列上以下圖示可用：

- **選擇**——選擇一個印張或頁面。
- **在視窗中拖曳預覽**——可使您按一下並拖曳預覽
- **顯示頁面元素的測量值**——顯示印張寬度和高度
- **放大**——放大預覽大小
- **縮小**——縮小預覽大小
- **切換印張內容**——在縮圖檢視與線框檢視之間進行切換。框線圖檢視顯示記錄的頁碼。