



Fiery JobMaster–Fiery Impose–Fiery
Compose

© 2024 Fiery, LLC. 此产品的《法律声明》适用于本出版物中的所有信息。

2024 年 9 月 9 日

目录

Fiery JobMaster-Fiery Impose-Fiery Compose	7
激活 Fiery Impose、Fiery Compose 或 Fiery JobMaster 许可证	7
在 Fiery Impose、Fiery Compose 或 Fiery JobMaster 中打开作业	7
在 Fiery Impose、Fiery Compose 和 Fiery JobMaster 中打开作业群组	8
添加新作业	8
插入页面或图像文件	9
会话之间保存的用户界面自定义内容	9
设置 Fiery Impose 和 Fiery JobMaster 预置	10
关于用户预置	10
选择 Adobe Acrobat Distiller 设定进行 PS 到 PDF 的转换	12
默认缩放值	12
为输出处理器配置默认值设备特性档	14
自动添加章节开始	14
更改用户创的建拼版模板位置	14
检查扫描的内容	15
印张选择	15
PS 到 PDF 转换	15
macOS 上的 PS 到 PDF 转换	16
Fiery Impose	17
访问权限 Fiery Impose	17
使作业假脱机或保留	17
从 Command WorkStation 访问 Fiery Impose	18
从“作业属性”访问 Fiery Impose	18
拼版版面	18
了解拼版版面	19
Fiery Impose 和 Fiery Compose 或 Fiery JobMaster 中的 Adobe PDF Print Engine 处理	20
装订方法	20
爬移	22
添加空白页以调整版面	22
预览作业以进行拼版	22
查看和测量印张尺寸	23
查看拼版作业的印张	23
对作业进行拼版	23
拼版模板	24

用户定义和基于裁边框输出处理大小模板支持	24
应用拼版模板	26
保存拼版作业	27
拼版模板参考	28
Fiery Impose 中的多联拼版打印	35
通过上部输出处理边缘进行多联拼版	37
动态裁切框自动化	38
最适合多联拼版重复	39
在 Fiery Impose 中指定多联拼版设定	40
在 Fiery Impose 中设置多联拼版方法	42
将多联拼版样式与多联拼版方法相结合	42
指定多联拼版的版面行和列设定	43
VDP 作业的多联拼版方法	44
拼版设定	46
选择产品目的工作流程	46
Fiery Impose 的输出处理大小选项	47
在 Fiery Impose 中设置印张尺寸	48
Fiery Impose 中的双面设定	48
Fiery Impose 中的缩放设定	48
指定缩放设定	49
设置封面介质	49
设置版面方向	50
Fiery Impose 中工作流程的出血	50
设置出血	50
版面偏移	50
设定边距	51
在 Fiery Impose 中设置打印机标记	51
在 Fiery Impose 中指定小册子设定	56
为小册子指定装订设定	56
指定小册子产品目的的行和列设定	56
边缘装订选项的可用风格	57
指定爬移设定	57
已拼版混合方向作业的自动页面旋转	57
在 Fiery Impose 中手动修改页面	58
旋转页面	58
打开 Acrobat 中打开作业进行编辑	59
页面重新排序	59
手动插入空白页	59

删除页面	59
Fiery Impose 中的 VDP	59
打开或预览 VDP 作业	60
对 VDP 作业进行拼版	60
打印可变数据印刷作业的控制条	60
指定可变数据印刷拼版的小册子、缩放和出血	60
VDP 拼版的多联拼版设定	62
与多功能输出处理设备集成	64
设置套准符号和条形码	64
应用输出处理器预设	64
创建输出处理器预设	66
Fiery Compose	75
使用 Fiery Compose 前设置作业选项	75
在 Fiery Compose 中打开和查看作业	75
在 Fiery Compose 中打开作业	76
在 Fiery Compose 中将印张视图设置为缩略图或整页	76
调整缩略图大小	76
使用 Fiery Compose 中的页面	76
打开 Acrobat 中打开作业进行编辑	76
在 Fiery Compose 中重新排序、删除页面或设置页面为双面打印	77
在 Fiery Compose 中插入空白印张或空白页	77
为 Fiery Compose 中的页面分配介质	77
转换为灰度	78
处理 Fiery Compose 中的章节开始页	78
在 Fiery Compose 中设置标签	79
在 Fiery Compose 中设置标签文本和其他属性	79
设置封面	79
Fiery Compose 中的子集输出处理	79
在 Fiery Compose 中指定集定义	80
在 Fiery Compose 中应用子集输出处理	80
在 Fiery Compose 中为 Z 形折叠指定子集输出处理	81
将作业保存在 Fiery Compose 中	81
Fiery JobMaster	83
Fiery JobMaster 中的作业摘要	83
在作业摘要窗格中过滤页面	84
按范围选择页面	85

偏移一页或多页内容	86
打开缩放内容窗格	86
缩放内容窗格中的页面级选项	87
将图像文件插入 Fiery JobMaster	88
在 Fiery JobMaster 中编辑扫描	88
在 Fiery JobMaster 中编辑页面	89
编辑页面工作流程	90
NCR 多部分便签簿打印工作流程	93
高级页面编号和戳记	94
高级页面编号工作区	95
添加页面范围	96
编辑页面范围	97
设置高级页面编号选项	97
添加图像戳记	99
重新调整戳记大小和重新定位	99
设置戳记打印选项	99
设置戳记背景颜色和调整背景颜色不透明性	100
让图像戳记适合选择框内部和调整戳记不透明性	100
添加标签	100
在 Fiery JobMaster 中插入和编辑标签	101
向文档添加多个标签样式	102
Fiery JobMaster 中的出血边缘标签	103
向出血边缘标签添加内容	104
指定出血边缘标签的位置	104
图像编辑	105

Fiery JobMaster-Fiery Impose-Fiery Compose

Fiery Makeready 解决方案使用一个可视界面，以在印章和页面级别上集成大量手动操作的文档准备活动。

Fiery Makeready 解决方案包含以下得到许可的应用程序：

- Fiery Impose 可对作业应用拼版版面以便进行自定义打印、装订和裁边。Fiery Impose 还对可变数据作业应用拼版，并将拼版作业另存为 PDF 文件。
- Fiery Compose 允许您定义打印作业的各个章节部分，将不同的页范围打印在不同类型的纸张上，在页之间插入空白纸张和插入包含文本标签的标签纸张（如果打印机支持标签打印）。
- Fiery JobMaster 提供高级的基于 PDF 的作业准备工具，用于扫描、创建和插入选项卡、页码、创建章节和后期编辑。它包含了 Fiery Compose 的所有功能。

此外，以下集成工具属于 Fiery Command WorkStation 中的标准功能：

- Fiery Preview 可提供作业预览，并且用户可以在处理作业前执行作业每个印张表面的软校样。可视界面动态更改以显示在准备文档中作出的任何更改，以便进行打印。

具备有效 Fiery Impose、Fiery Compose 或 Fiery JobMaster 许可证的 Adobe Acrobat Pro 可作为独立的套件使用。建议您使用套件中提供的 Acrobat 版本。

Windows 和 Mac 计算机都支持 Fiery Makeready 解决方案。有关系统要求的信息，请参阅《配置和设置》，这也是用户文档集的一部分。

激活 Fiery Impose、Fiery Compose 或 Fiery JobMaster 许可证

要激活 Fiery Impose、Fiery Compose 或 Fiery JobMaster 许可证，您必须拥有许可证激活码 (LAC)。如果您的计算机已连接至 Internet，则可自动激活许可证；否则可手动激活。

注释：要从 Fiery Compose 升级到 Fiery JobMaster，您必须首先激活 Fiery Compose 许可证，然后激活 Fiery JobMaster 升级许可证。升级到 Fiery JobMaster 后，请勿停用 Fiery Compose。如果您停用了 Fiery Compose 许可证，并且尝试使用 Fiery JobMaster，将会显示一条消息，提示您重新激活 Fiery Compose 许可证。

- 1 在 Command WorkStation 中，右键单击一个作业并选择 **Impose**、**Compose** 或 **JobMaster**。
- 2 如果系统询问是否激活该选项，单击**是**。
- 3 有关更多信息，请单击 ? (帮助) 图标以查阅《Fiery Client SW License 帮助》，该图标位于许可证激活页面的右上角处。

在 Fiery Impose、Fiery Compose 或 Fiery JobMaster 中打开作业

激活许可证后，您可以在 Fiery Impose、Fiery Compose 或 Fiery JobMaster 中打开已假脱机或保留的作业。

注释：在 Fiery Impose、Fiery Compose 或 Fiery JobMaster 中打开作业时，请勿在**作业属性**中打开同一作业。

1 在 Command WorkStation 的**保留**列表中选择 PostScript 或 Adobe PDF 作业。

如果您在运行 FS200 版本 Fiery 系统软件的 Fiery 服务器上使用已处理作业，则必须先选择**移除光栅**，然后再右键单击作业并选择 Fiery Impose、Fiery Compose 或 Fiery JobMaster。若使用更新版本的 Fiery 系统软件，则不需要选择**移除光栅**。移除光栅后，必须在打印之前重新处理作业。如果您不希望作业需要重新处理，请选择**操作** > **预览**，作业将在光栅**预览**窗口中打开。

2 从**操作**菜单中选择 **Impose**、**Compose** 或 **JobMaster**。

您也可以右键单击作业，然后选择 **Impose**、**Compose** 或 **JobMaster**。

要选择多页文档中的单个页面，请**按住 Option 键单击** (macOS) 或**按住 Alt 键单击** (Windows) **印张视图**窗格中的某个页面，以选择与**页面视图**窗格中的相同页面。

例如，如果您已激活 Fiery JobMaster，现在即可获取扫描，对其进行编辑，并可将其置入作业中；编辑页面和添加页码；插入标签，对标签和标签文本进行编辑。

在 Fiery Impose、Fiery Compose 和 Fiery JobMaster 中打开作业群组

将许可证激活后，您便可开始使用 Fiery Impose、Fiery Compose 或 Fiery JobMaster 打开作业群组。

注释：Fiery Impose、Fiery Compose 和 Fiery JobMaster 上仅支持 PDF 群组。

有关创建作业群组的更多信息，请参阅《Fiery Command WorkStation 帮助》。

1 右键单击 PDF 群组。

2 从操作菜单中选择 **Impose**、**Compose** 或 **JobMaster**。

您也可以右键单击作业，然后选择 **Impose**、**Compose** 或 **JobMaster**。

添加新作业

您可以在 Fiery Impose、Fiery Compose 或 Fiery JobMaster 中创建空白的新作业。

您的计算机上必须拥有获得许可的 Fiery Impose、Fiery Compose 或 Fiery JobMaster 才能创建新作业。您不能在 Fiery Impose 演示版本中创建新作业。

例如，您可以在 Fiery JobMaster 中完整地创建作业，包括标签和扫描作业。当没有在 Fiery 服务器上存储任何数字内容时，这会非常有用。

1 单击 Command WorkStation 工具栏上的**新建作业**图标，或从**文件**菜单选择该选项。

根据计算机上激活的许可证，您的新作业将在 Fiery Impose、Fiery Compose 或 Fiery JobMaster 中打开。

2 应用所需设定。

3 如果需要，从现有作业中插入页面。

您只能从源 PDF 文档中插入页面。您无法插入之前作为插入标签添加到该作业的页面。

插入页面或图像文件

可从 Fiery 服务器上的作业或从您的计算机插入页面。您可以在 Fiery JobMaster 中插入图像文件或插入扫描仪中的页面。

1 要插入文件，则执行以下操作之一：

- 单击**操作** > **插入 PDF 或 PS 文件**。
- 单击**操作** > **插入服务器作业**。
- 在 Fiery JobMaster 中，从**插入**菜单中选择**插入图像文件**或**从扫描仪插入**。

2 执行以下操作之一：

- 浏览找到文件位置，然后单击**打开**。
- 对于服务器作业，请单击列表中的文件，然后单击**确定**。

3 执行以下操作之一：

- 在**插入页面**窗口中，选择插入新页面的位置。选择 作业开始时、作业结束时、页面之后或页面之前，然后单击**插入**。
- 要插入特定页面，则将页面拖动到**页面视图**窗格，然后按您想要的顺序排列它们。

会话之间保存的用户界面自定义内容

系统为每个产品目的单独保存用户界面自定义：Fiery Impose、Fiery JobMaster、Fiery Compose 和光栅预览。

对于各种产品目的，用户界面自定义内容会在会话之间保存。当您在同一产品目的中打开新的会话，前一个会话的自定义内容会保存，包括：

- 主窗口位置和大小
- 窗口中的用户界面设定，包括：
 - **页面视图**、**印张视图**和（针对 Fiery JobMaster）**作业摘要**窗格大小
 - **页面视图**、**印张视图**和（对于 Fiery JobMaster）**作业摘要**窗格中可折叠窗格的展开或折叠状态
 - **页面视图**缩略图和**印张视图**页面缩放级别

注释：系统会保存您的初始产品目的的自定义内容。当关闭 Fiery JobMaster、Fiery Impose 或 Fiery Compose 时，将针对该产品目的保存要恢复的设定，并在您下次打开该产品目的时应用这些设定。当您在产品目的之间切换时，例如在多联拼版（拼版模式）和 Compose 之间切换时，不应用自定义。为一个产品目的（例如，Compose）保存的自定义设定不会在您下次启动另一产品目的（例如拼版）时加以应用；而对拼版所应用的自定义设定来自您上次关闭拼版时的设定。

打开光栅预览时，图像区域会缩放至适合。光栅预览模式中的持续设定为：

- 主窗口的大小和位置
- 窗口最大化或恢复状态
- **页面视图**缩略图折叠或展开状态、缩放级别和窗格大小

设置 Fiery Impose 和 Fiery JobMaster 预置

预置让您可设置到临时文件、将 PostScript 转换为 PDF 的默认值、缩放、拼版作业默认输出处理大小等的路径。

在 Windows 计算机上，您可在**编辑 > 预置**中设置 Fiery Impose 和 Fiery JobMaster 预置。在 macOS 上，预置位于 Fiery Impose 或 Fiery JobMaster 窗口中的 **Fiery Command WorkStation** 菜单下。

要在 Mac 计算机上使用深色模式，请在 Fiery Command WorkStation 的预置中设定。有关深色模式的详细信息，请参阅《Fiery Command WorkStation 帮助》。

关于用户预置

要选择用户预置，请选择**编辑 > 预置**。

在**常规**下，执行以下任一操作：

- 选择 PS 到 PDF 转换的默认设定。
- 允许使用 Fiery Command WorkStation 进行多任务处理。

在**拼版**下，执行以下任一操作：

- 选择拼版作业的默认输出处理大小。
- 选择拼版作业的默认缩放值。
- 指定拼版模板路径。

在 **JobMaster** 下，执行以下任一操作：

- 指定是否向放入“页面视图”的文件添加章节开始
- 指定是否检查 PDF 文档中是否有已扫描内容
- 指定是否显示已扫描内容消息
- 指定用于在 Fiery JobMaster 中编辑图像的默认应用程序

在**输出处理器**下，执行以下任一操作：

- 选择**允许输出处理器集成**复选框，以启用可应用、创建和发布输出处理器预设的输出处理器集成工作流程。当您选中**允许输出处理器集成**后，就会启用以下内容：
 - **操作**菜单中的**应用输出处理器预设**选项。
 - **设定**窗格中的**输出处理器预设**按钮。

请注意以下事项：

- 您可在未使用输出处理器时清除此复选框。
- **允许输出处理器集成**不适用于仅支持设置套准符号和条形码的输出处理设备。
- **选择设备** - 从列表中选择输出处理器。

您可以执行以下任务中的一项或任务组合，具体取决于所选的输出处理设备：

- [设置套准符号和条形码](#)（第 54 页）
- [应用输出处理器预设](#)（第 64 页）
- [创建输出处理器预设](#)（第 66 页）

注释：任务依靠设备执行，只有选定的输出处理设备支持时，才能执行这些任务。

在**输出处理器**选项卡中指定设定之后，重新启动应用程序以应用更改。

如果您选择了输出处理器，请额外指定以下设定：

- **PC 控制器路径** - Duplo 控制器计算机上的安装文件夹路径。单击**测试**以使用 Duplo PC 控制器软件测试 Fiery 服务器与计算机之间的连接。
- 在“可用的输出处理器模块”部分，您可以选择以下任意一项，具体取决于您的输出处理器：

输出处理器模块	描述	支持的输出处理器
CPM	十字穿孔模块（CPM）是安装在输出处理器上支持水平或交叉穿孔以及水平刻痕的选配模块。穿孔与送纸边缘平行执行。如果作业需要水平穿孔，则输出处理器上必须至少有一个 CPM 模块可供使用。如果需要执行水平穿孔，您必须选择输出处理器上可用的模块数。	<ul style="list-style-type: none"> • Duplo DC-618
CPM	十字穿孔模块（CPM）是安装在输出处理器上支持水平或交叉穿孔的选配模块。穿孔与送纸边缘平行执行。如果作业需要水平穿孔，则输出处理器上必须至少有一个 CPM 模块可供使用。如果需要执行水平穿孔，您必须选择输出处理器上可用的模块数。	<ul style="list-style-type: none"> • Duplo DC-648
CRM	除标准下折（内折）外，上折模块（CRM）允许上折（外折）横向跨过印张。	<ul style="list-style-type: none"> • Duplo DC-648
OSM	可选分切机模块（OSM）与标准分切机模块相结合，可为每个印张提供最多 8 次分切。	<ul style="list-style-type: none"> • Duplo DC-648
PFM	在 PFM（穿孔模块 - 垂直）模块中，穿孔以垂直于送纸边缘的方向执行。如果作业需要垂直穿孔，则输出处理器上必须至少有一个 PFM 模块可供使用。 如果需要执行垂直穿孔，您必须选择输出处理器上可用的模块数。	<ul style="list-style-type: none"> • Duplo DC-618

输出处理器模块	描述	支持的输出处理器
RTM	RTM 或“旋转工具模块”是一种高级垂直穿孔装置，可在打印输出的右侧和左侧一次执行两次穿孔。最多可以在一个输出处理器上安装两个 RTM。	<ul style="list-style-type: none"> • Duplo DC-618 • Duplo DC-648

- **条形码范围** – 最小和最大条形码范围。

在**缓存**下，执行以下任一操作：

- 选择**启用缓存**以允许 Command WorkStation 在本地存储信息。
- 指定缓存路径。

选择 Adobe Acrobat Distiller 设定进行 PS 到 PDF 的转换

在 Windows 中，选择**编辑 > 预置 > 常规**，以选择 Adobe Acrobat Distiller 设定进行 PostScript 文件到 PDF 的转换。在 macOS 上，预置位于 Fiery Impose 或 Fiery JobMaster 窗口中的 **Fiery Command WorkStation** 菜单下。

选择**使用服务器转换（如支持）**可使 Fiery 服务器在服务器上而不是用户计算机上转换作业，然后选择要使用的 PDF 设定。选择**使用默认服务器设定**可使 Fiery 服务器使用其自己的默认特性档。

选择**使用选择的作业选项文件**，以允许用户浏览和上载自己的特性档。服务器转换通常快于将文件下载至客户计算机进行转换，然后重新将文件上传至 Fiery 服务器。但在以下情况中不推荐使用此选项：

- 转换需要仅在用户计算机上安装许可字体。
- 如果较新的 Adobe Acrobat 版本可用，必须使用较新的版本进行转换，以支持 Acrobat 新功能。
- 您希望确保分配 Fiery 服务器资源仅用于处理，而不是用于文件转换。
- 用户可能被连接到以前版本的 Fiery 服务器，该版本不支持服务器端转换。

默认缩放值

对于**基于裁剪框**输出处理大小，**拼版作业的默认缩放值**可以是不缩放或缩放至适合。

对于**用户定义**输出处理大小，**拼版作业的默认缩放值**可以是以下任意一项：

- 不缩放 (100%)
- 按比例适合输出处理大小
- 按比例填充输出处理大小
- 按比例适合出血大小
- 按比例填充出血大小

在这些图表中，红色虚线显示输出处理大小，绿色虚线显示出血大小。

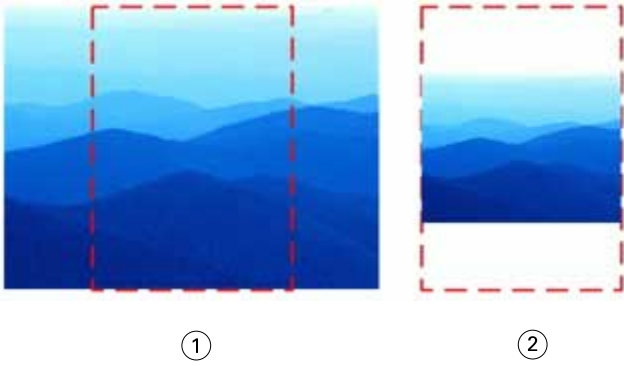

- 1 填充
- 2 适应

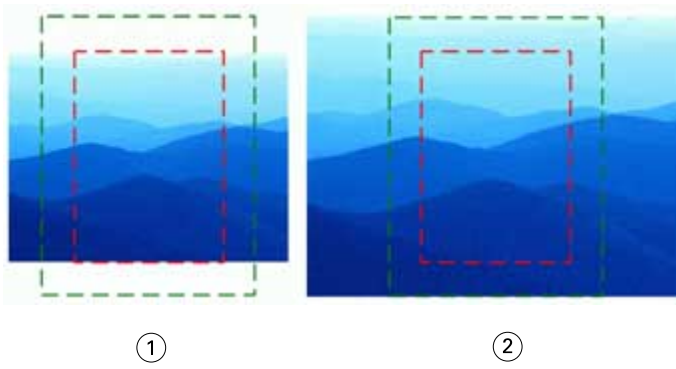

- 1 填充输出处理大小
- 2 填充出血大小

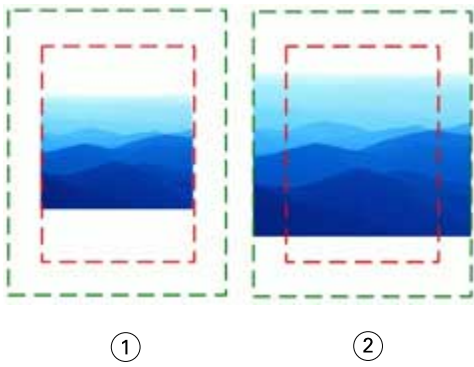

- 1 适合输出处理大小
- 2 适合出血大小

设置拼版缩放和输出处理大小

在 **预置 > Impose** 中，Fiery Impose 启动时，**拼版作业的默认缩放值**会设置默认缩放因数。**输出处理大小**基于 PDF 裁切框或裁边框设定。

1 对于**输出处理大小**，单击**基于裁切框**或**用户定义**。

- **基于裁切框**是默认的旧 Fiery Impose 工作流程，并且取决于 PDF 裁切框。
- **用户定义**设定允许 Impose 检测裁切框设定（在文档内存在时）并将这些设定用作默认输出处理大小。此设定不取决于文档大小和裁切框。

2 对于**拼版作业的默认缩放值**，请按 **默认缩放值**（第 12 页）中所述选择缩放设定。

为输出处理器配置默认值设备特性档

您可以选择输出处理器设备特性档来定义默认条形码格式和注册标记类型。

支持三位数条形码的 Duplo 输出处理器可将可编程作业总数扩展到 250。可编程作业是基于多联拼版版面的自定义裁切、切缝或折叠程序。

注释：配置为三位数条形码的输出处理器可接受 1-99 的范围为 001-099，而不是 01-99。

- 1 在 Windows 中，选择**编辑 > 预置**。在 macOS 上，预置位于 **Fiery Impose** 或 **Fiery JobMaster** 窗口中的 **Fiery Command WorkStation** 菜单下。
- 2 单击左列中的**输出处理器**选项卡。
- 3 在**输出处理器配置**部分，从**选择设备**列表中选择所需的输出处理器特性档。

注释：当在条形码格式之间进行更改时，任何先前保存的作业或 Impose 模板都不会受到影响。

自动添加章节开始

您可以通过拖放文件到 Fiery JobMaster 添加章节开始。您也可以将预置设置为不添加章节开始。

将文件拖到 **Fiery JobMaster** 窗口中的**页面视图**后，章节开始将自动添加到已添加的文件的第一页。插入多个 PDF 文件后，章节开始将添加到每个 PDF 文件的第一页。

注释：如果您不想添加章节开始，请使用**插入**菜单插入文件。

注释：在 Windows 中，如需将预置设置为不添加章节开始，请选择**编辑 > 预置**。在 macOS 上，预置位于 **Fiery Impose** 或 **Fiery JobMaster** 窗口中的 **Fiery Command WorkStation** 菜单下。在该窗口中，选择左栏中的 **JobMaster**。在**章节开始**下，清除**将文件拖动到页面视图时添加章节开始**旁边的复选框。

更改用户创的建拼版模板位置

您可以更改 Fiery Impose 存储用户创建的拼版模板的位置。

您可以控制 Fiery Impose 加载用户创建的拼版模板（关闭并重新打开 Fiery Impose 之后）的位置和用户保存模板时模板存储的位置。

注释：您无法隐藏库存模板；库存模板始终显示。

- 1 在 Windows 中，选择**编辑** > **预置**。在 macOS 上，预置位于 **Fiery Impose** 或 **Fiery JobMaster** 窗口中的 **Fiery Command WorkStation** 菜单下。
- 2 从左侧列选择 **Impose**。
- 3 单击**浏览**并导航至所需文件夹。
- 4 单击**选择文件夹**。

检查扫描的内容

默认情况下，插入 PDF 文档到 Fiery JobMaster 时，会检查文档中是否有扫描内容。

如果插入的 PDF 文档包含扫描的内容并且检查扫描的内容预置已启用，则会出现一条消息，询问您是否要查看和编辑扫描的图像。仅显示包含扫描图像的页面让您编辑。但是，检查扫描的内容和显示扫描的内容消息都是预置设定，您可以将其关闭。

注释：如果您将文档拖放到“页面视图”，Fiery JobMaster 不会检查文档中是否有扫描的内容。

- 1 在 Windows 中，选择**编辑** > **预置**。在 macOS 上，预置位于 **Fiery Impose** 或 **Fiery JobMaster** 窗口中的 **Fiery Command WorkStation** 菜单下。
- 2 从左列选择 **JobMaster**。
- 3 清除**检查插入的 PDF 文档中是否有已扫描内容**复选框。
- 4 清除**显示已扫描内容消息**复选框。

如果清除**检查插入的 PDF 文档中是否有已扫描内容**复选框，则无论**显示消息**的设定如何，都不会显示已扫描内容消息，因为 Fiery Impose 不知道有已扫描的内容。

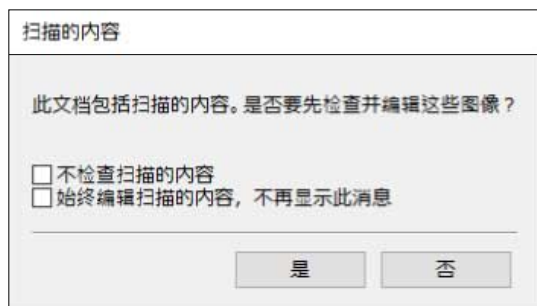

印张选择

通过“印张视图”中的印张范围编辑框，您可以输入印张编号以导航到特定印张。

PS 到 PDF 转换

Fiery Impose、Fiery Compose、Fiery JobMaster 或 Fiery Preview 的原生格式是 PDF。如果在以上一个应用程序中打开 PostScript 文件，则在执行任何其他操作之前，**PS 到 PDF 转换**会将作业转换为 PDF。当保存打开的 PostScript 作业时，已保存作业的 PDL 在“保留”列表中显示为 PDF。

要打开 **PS 到 PDF 转换** 选项，请转到**预置**的**常规**选项卡。选择 **PS 到 PDF 转换**。

当选中**使用服务器转换（如支持）**时，您可以选择**使用默认服务器设定**或**使用选择的作业选项文件**。

注释：要使用默认作业选项设定，服务器必须已安装 Adobe Distiller。

当选择**使用选择的作业选项文件**时，单击**浏览**查看可用文件。如果客户端上已安装 Adobe Distiller，则可选择在 Adobe Distiller 作业选项文件夹中安装的任何作业选项。

macOS 上的 PS 到 PDF 转换

您必须授予 Command WorkStation 访问 Acrobat Distiller 的权限才能将 PS 文件转换为 PDF。

当第一次在 Fiery Impose、Fiery Compose 或 Fiery JobMaster 中打开 PS 文件时，在该窗口中单击**允许**可授予 Command WorkStation 允许 Acrobat Distiller 执行此转换的权限。

如果拒绝授权，当前和将来的转换将失败。要允许转换，您需要在**安全和隐私**窗口中进行更改。

- 1 关闭所有 Fiery 应用程序。
- 2 关闭 Adobe Acrobat Distiller。
- 3 转至**系统预置** > **安全和隐私** > **隐私** > **自动化**
- 4 单击左下角的“锁定”图标并输入密码。
- 5 在应用程序列表中，查找 **Fiery Command WorkStation.app**。
- 6 选择 **Acrobat Distiller.app** 以允许 Command WorkStation 访问 Acrobat Distiller。

Fiery Impose

Fiery Impose 根据特殊的打印和装订需求应用拼版版面。当您使用 Fiery Impose 时，也可以拼版可变数据印刷作业。您可以使用常用拼版的预定义版面或创建自定义版面。

您可以在 Fiery Impose 中执行以下任意操作：

- 在单个印张上放置多个页面
- 指定页面在印张上布置的行数和列数。
- 设置印张上的页面布置
- 定义带有打印机标记的折叠、剪切和其他元素的位置

注释：如果您拥有 Fiery JobMaster 的许可证，您也可以在同一工作流程中将高级作业准备任务应用到作业中。

Fiery Impose 许可证

客户端计算机必须具有激活的 Fiery Impose 许可证才能使用 Fiery Impose 的完整功能。如果没有激活的许可证，则 Fiery Impose 会以**演示**模式运行，将：

- 应用水印到打印作业
- 可使您将拼版作业以 .dbp 格式保存到 Fiery 服务器
- 不将 Adobe PDF 格式的拼版作业保存到硬盘或 Fiery 服务器

访问权限 Fiery Impose

可直接从 Command WorkStation 或所选作业的**作业属性**窗口访问 Fiery Impose。

注释：您可以打开 PostScript、Adobe PDF（便携式文档格式）或可变数据印刷文件，但它必须显示假脱机状态。

使作业假脱机或保留

作业必须假脱机或保留才能在 Fiery Impose 中打开。

- 执行以下操作之一：
 - 在**保留**列表中选择已处理或保留的作业。
如果选择已处理或保留的作业，并选择**操作 > 预览**，作业将在**光栅预览**窗口中打开。
 - 对于已打印作业，请选择**已打印**列表中的作业，然后单击**操作 > 保留**。

从 Command WorkStation 访问 Fiery Impose

您可以直接从 Command WorkStation 在 Fiery Impose 中打开作业。

- 1 在 Command WorkStation 的**保留**列表中选择假脱机作业。
- 2 单击**操作**菜单。
- 3 选择 **Impose**。

从“作业属性”访问 Fiery Impose

当您从**作业属性**在 Fiery Impose 窗口中打开作业时，该作业会显示在**印张视图**窗格中的线框视图中。**设定**窗格中的 Fiery Compose 设定和产品目的控件不可用。

- 1 执行以下操作之一：
 - 单击**保留**列表中的假脱机或保留作业。
 - 对于热文件夹，单击 **Fiery Hot Folders 控制台**中的热文件夹。
- 2 单击**操作** > **属性**。
- 3 单击**版面**选项卡，然后单击 **Impose**。
- 4 单击**编辑 Impose 模板**。

如果您想要编辑 Fiery Impose 模板以创建自定义模板，Fiery 服务器必须支持 Fiery Impose，并且您必须拥有相应的许可证。

拼版版面

Fiery Impose 为小册子和宣传册等常见拼版提供预定义版面。您也可以创建并保存自定义版面。

Fiery Impose 在最多 25 行 x 25 列的矩阵中支持每印张最多 625 页（双面 1250 页）的版面。根据连接的 Fiery 服务器，可能有进一步限制。**多联拼版**打印方法支持所有行和列的版面。装订方法（**鞍式**、**套叠式鞍式**和**胶装**）仅支持 1 x 2、2 x 1 和 2 x 2 版面。

以下所有项目都会影响作业的版面。

双面打印

根据您的打印机，双面打印可能不受支持或有不同的实施方式。Fiery Impose 支持与可用打印选项相对应的双面打印。

有关详细信息，请参阅 [Fiery Impose 中的双面设定](#)（第 48 页）。

装订线尺寸

Fiery Impose 根据管理作业拼版的版面和印张尺寸，为您定义页间距的位置。例如，胶装作业一般需要比鞍式装订作业更大的页间距，以便在装订书籍时为裁掉书脊并将签名粘合在一起提供空间。

有关详细信息，请参阅 [设置装订线](#)（第 41 页）。

设置边距

边距（一组拼版页面的外边缘与印张的边缘之间的区域）的大小和位置取决于作业关联的打印机。无法设定自定义边距，但可使用**缩放至适合**来重新调整印张上内容的大小。**输出处理大小**设定提供了用于设置与裁切大小有关的内容的不同选项。

了解拼版版面

Fiery Impose 以正确的打印顺序和方向排列应用程序特定文件的页面，以及各种装订样式生成装订的书。

商用胶印机和卷筒纸印刷机使用宽的卷筒纸和大型印刷板，可在一张纸上复制大量页面。打印机最多可以在一张印纸上复制 32 个全尺寸图像，这个过程比一次打印一个页面要快。Fiery Impose 可以将多个页面复制到一张纸上，但它支持的输出设备是数字复印机而不是传统的印刷机。用于复制作业的纸张称为印张。

打印出来的印张会折叠成类似于带有相连页面的小册子。然后，折叠的印张（称为书帖）被裁切为最终尺寸。

要使页面在最终小册子中以正常阅读顺序和布置显示，页面在印张中的顺序和布置必须不用于正常的书本阅读顺序。某些页面必须倒转打印在纸张上才能在最终小册子中显示为正面朝上；此外，要使页面在最终小册子中按正确的数字顺序显示，还必须在纸张上打印出数字顺序。

创建折叠模型

您可以创建书帖的折叠模式，以显示页面在印张上的布局 and 如何裁切和折叠印张。

- 1 水平对折一张标准大小的纸张，使纸张的上边缘与下边缘对齐。
- 2 再次垂直折叠该纸张，使纸张的左边缘与右边缘对齐。
- 3 沿着垂直折叠的左边缘和水平折叠的上边缘定位书帖。

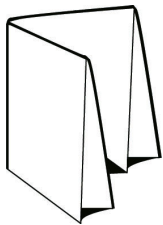

- 4 翻阅折叠的书帖，就如您读的书一样。
 - a) 按顺序在正面和背面对每页编号，正面从第 1 页（封面）开始，背面从第 8 页（封底）开始。
 - b) 为每个编号加下划线，突出显示页面方向。

- 5 展开纸张。

下图显示了纸张的两面。

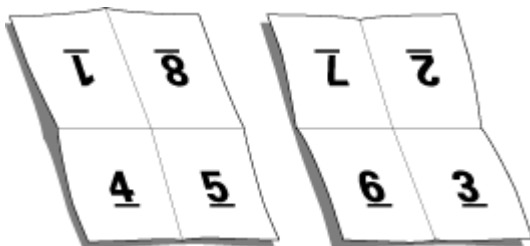

获得结果为一个 8 页书帖的布局模式。请注意以下事项：

- 折线将印张细分为代表最终小册子中页面的区域。
- 页码不按阅读顺序显示。
- 某些页码倒转。

Fiery Impose 和 Fiery Compose 或 Fiery JobMaster 中的 Adobe PDF Print Engine 处理

Fiery Impose 和 Fiery Compose 或 Fiery JobMaster 支持 Adobe PDF Print Engine，它是一款基于 PDF 的处理器，可直接处理 PDF 作业，无需转换为 PostScript。

您可以在 Command WorkStation 的 Configure 中打开 PDF Print Engine，并可在“作业属性”中关闭每个作业的 PDF Print Engine。

如果已经通过**普通**中的**混合纸张、小册子或多联拼版**产品目的指定了**印张尺寸**，那么作业将通过 CPSI (Configurable PostScript Interpreter) 处理，而非通过 PDF Print Engine 处理。

注释：支持在 **Compose** 产品目的中更改**印张尺寸**。

以下限制适用于“作业属性”中的拼版作业：

- 使用**打印边框**选项的多联拼版作业。
- **小册子**版面选项中的一合一胶装作业。
- 可变数据文件（PDF/VT 之外）

使用不支持功能的作业将通过 PostScript 解释器进行处理。

从 Fiery FS600/600 Pro 及更高版本开始，PDF/VT 文件的可变数据作业支持 PDF Print Engine 拼版处理，但不包括以下情况：

- 自动页面旋转
- 混合记录长度
- 空白页文本
- 页面范围
- 封面
- 记录范围
- 爬移
- 印张范围
- 演示标记
- 子集章节
- Duplo 装订类型
- 子集输出处理
- 混合页面大小
- 水印

装订方法

书籍版面还指定印张的收集和装订方式。三种标准方法是鞍式装订、胶装装订和套叠式鞍式。

装订方法会影响在印张上放置页面的顺序。要实现正确的版面和已输出处理的输出，拼版设定必须指定将装订已输出处理的作业的方法。

- **鞍式装订**——将签名作为一个组折叠在一起，然后沿中心折线进行装订或缝合，从而形成小册子的书脊。

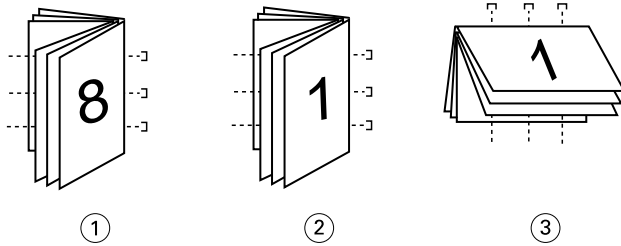

插图编号 说明

- 1 鞍式（左）装订
- 2 鞍式（右）装订
- 3 鞍式（上）装订

- **套叠式鞍式**——结合了鞍式装订和胶装装订方法。书帖将成群组折叠在一起。每个群组构成一个子集。然后将子集一层一层地堆叠起来并粘合，就像胶装装订一样。当您在 Fiery Impose 中为小册子指定套叠式鞍式装订时，印张或子集设定可使您指定组（子集）中已折叠印张的数量。封面通常作为不同的作业进行打印，因为它使用不同的纸料以及不同的拼版版面和印张尺寸进行打印。

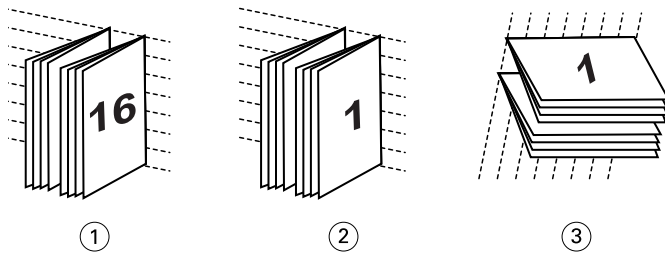

插图编号 说明

- 1 套叠式鞍式（左）装订
- 2 套叠式鞍式（右）装订
- 3 套叠式鞍式（上）装订

- **胶装**——打印单独的折叠页面并按小册子顺序堆叠起来。已输出处理的页面经过裁切，然后依次粘合。封面通常作为不同的作业进行打印，因为它使用不同的纸料以及不同的拼版版面和印张尺寸进行打印。

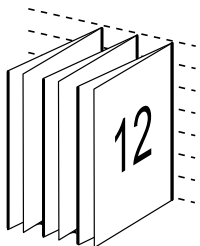

爬移

爬移指的是鞍式印刷装订页面的偏移位置。爬移会让内页向远离书脊方向移动。

所有书本和手册都使用折叠的印张来创建单独的页面区域。由于印张本身有厚度，因此，每次折叠都会使每个页面的边缘相互之间出现非常微小的增量移位。如此一来，离鞍式小册子最里面的折线最远的页面边缘似乎会脱离最靠近该折线的页面边缘。随着鞍式小册子的页数不断增加，这种移位会变得越来越明显。为了消除这种移位的影响，装订厂会将印好的书的边缘裁切为公共边缘。

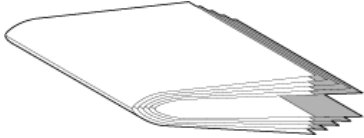

但是，裁切装订页面只能解决移位问题的一部分，因为随着页面边缘的移动，页面的内容区域也会移动。由于多次折叠同一张纸而导致的内容区域的明显移位称为爬移或装订爬移。爬移造成的影响是，比较靠近鞍式小册子最里面的折线的页面内容区域似乎会移向页面的外边距。

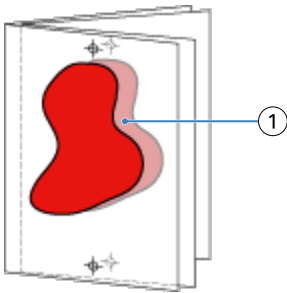

1 爬移

随着鞍式小册子的印张数不断增加，爬移现象会变得越来越明显，对离鞍式小册子的中心折线最远的页面影响最大。因此，书籍版面还必须指定每个鞍式小册子的印张数，因为每个鞍式小册子中的印张数会影响需要补偿的爬移量。

添加空白页以调整版面

Fiery Impose 和 Fiery Compose 允许您添加空白页，并可在您选择的拼版版面需要时自动插入空白页。

书籍版面必须根据作业中的总页数调整页面的布置。如果总页数不是版面中页数的偶倍数，通常可能通过空白页来布置书帖，以适应差异。

自动插入的空白页称为隐式空白页。由于原始空白页不是原始工作文档的一部分，因此可以选择是否显示原始空白页。

- 要显示隐式空白页，从 Fiery Compose 的**视图**菜单中选择**显示隐式空白页**。

根据页面的**行和列**设定，最多可创建 7 个空白页。（例如，可以为 2X2 版面创建 7 个空白页）。

预览作业以进行拼版

在 Command WorkStation **预览**窗口中，您可以显示印张尺寸并在已拼版作业的印张之间导航。

在 Command WorkStation 中选择作业进行拼版时，所选作业会在**预览**窗口中打开。作业在**印张视图**窗格中显示为印张的缩略图，缩略图显示内容或呈现为线框视图。如果您在**页面视图**中选择一个页面，则该页面在**印张视图**中也会被选择。

有关在 Command WorkStation 中预览作业的信息，请参阅 《Fiery Command WorkStation 帮助》。

查看和测量印张尺寸

您可以使用测量工具显示基本印张尺寸，以便确定从原点到页面和印张的特定角或边缘的距离，以及更改原点（参考点）。

- 1 单击测量工具图标。
- 2 在页面中移动光标，使预定义的热点出现。
热点以水平或垂直的红色虚线表示。
- 3 按 **Ctrl** 键 (Windows) 或 **Cmd** 键 (macOS)，然后单击选择某个页面。
会出现可能适用于该页面的 9 个参考点。
- 4 单击选择所需的参考点。所选的参考点将以红色正方形显示。

查看拼版作业的印张

可通过拖动方式或者按印张编号查看和导航到已拼版作业的印张。

- 执行以下操作之一：
 - 使用拖动工具拖动以在作业的各个印张上滚动。
 - 单击**印张**视图底部的**印张**编号显示，然后在文本字段中输入印张编号。

对作业进行拼版

Fiery Impose 可使您从预定义模板中进行选择，或者通过更改拼版设定并保存它们来创建自定义模板。可以在**印张视图**窗格中的线框视图或缩略图内容视图下工作。

要对作业进行拼版，需要用 Fiery Impose 打开作业并应用模板。

您也可以导入自己的模板或指定拼版设定。如果您指定拼版设定，首先要选择四个工作流程（产品目的）之一：

- **Compose** - 用于指定打印之前 Fiery Compose 中的设定。适用于处理由打印机驱动程序和源应用程序定义纸张大小的文档。允许您使用 Fiery Compose 功能创建作业。
- **普通** - 适用于可能需要裁剪和打印机标记的一合一拼版。

- **小册子** – 适用于创建各种类型的小册子。
- **多联拼版** – 适用于创建各种多联拼版分页模式。

Fiery 服务器系统页面仅供管理和提供信息之用。一些页面无法拼版，例如配置、校准、测试页、Postflight 报告以及 PANTONE 书籍和图表。

Fiery Impose 中的 Booklet Maker 设定

您可以使用 Fiery Impose 来打开带有 Booklet Maker 设定的作业，然后预览或修改拼版版面。Fiery Impose 会将所有 Booklet Maker 设定转换并映射到 Fiery Impose 命令。请参阅《Fiery Command WorkStation 帮助》中的《Booklet Maker 帮助》。

注释：在 Fiery Impose 中编辑作业后，您无法在 Booklet Maker 中对其进行编辑。

拼版模板

Fiery Impose 提供预定义模板。您也可以创建自定义模板。

拼版模板分为三种类型：**普通**、**小册子**和**多联拼版**：

- 预定义的**普通**模板包括**默认模板**和**一合一整页出血**。
- 预定义的**小册子**模板包括**二合一胶装**、**二合一鞍式**和**四合一头对齐**。
- 预定义的**多联拼版**模板包括**三合一三折小册子**、**四合一对门折**和**四合一之子折**。

注释：默认预定义拼版模板使用**基于裁切框**输出处理大小设定。

注释：**普通**、**小册子**和**多联拼版**模板在顶部列出出厂模板，后跟自定义模板。出厂模板和自定义模板均按字母数字升序排列。

创建自定义模板的一个方法是通过在预定义模板中更改设定。选择模板、进行更改和用新名称保存模板。新的设定会立即应用。要保存模板，您必须拥有 Fiery Impose 许可证。

在**首选项**窗口中，可设定要存储自定义模板的文件夹或目录的路径。此设定位于**拼版**选项卡中的**拼版模板路径**下。

如果您有 Fiery Impose 许可证，也可在 Fiery Hot Folders 中编辑拼版模板、作业属性、虚拟打印机以及预设。

注释：**用户定义**和**基于裁边框**输出处理大小工作流程需要 PDF 源文件。不支持 PostScript 文件和 PDF/VT 以外的可变数据印刷格式。

用户定义和基于裁边框输出处理大小模板支持

自定义拼版模板可用**用户定义**和**基于裁边框**输出处理大小设定创建。

这些模板可用于任何作业提交方法或工作流程，包括 Fiery Impose、Fiery Hot Folders、运行 Fiery 系统软件 FS200 Pro 或更高版本的 Fiery 服务器，或者连接到运行 Fiery 系统软件 FS200 Pro 或更高版本的 Fiery 服务器（通过虚拟打印机、作业属性和服务器预设）的客户端计算机。

注释：运行 Fiery 系统软件 FS200 的集成式 Fiery 服务器不支持自定义拼版模板的**用户定义**或**基于裁切框**的输出处理尺寸。

设置工作流程时，必须在客户端计算机或 Fiery FS200 Pro（基于 Windows）服务器上激活 Fiery Impose 许可证。下表说明需要为**用户定义**和**基于裁边框**的输出处理尺寸工作流程激活的 Fiery Impose 许可证的位置：

表 1： 用户定义和基于裁边框输出处理大小模板的许可证激活

Fiery System 软件	许可证激活		支持的工作流程			
	服务器许可证	客户端许可证	作业属性	服务器预设	虚拟打印机	Hot Folders
FS200 Pro (基于 Windows 系统)或更高版本	是	是	支持 (1, 3)	支持 (3)	支持 (2)	支持 (3)
	是	否	支持 (1)	支持	支持	不受支持
	否	是	不受支持	不受支持	不受支持	支持 (3)
	否	否	不受支持	不受支持	不受支持	不受支持
FS200、FS150 Pro 和早期版本	是	是	不受支持	不受支持	不受支持	支持 (3)
	是	否	不受支持	不受支持	不受支持	不受支持
	否	是	不受支持	不受支持	不受支持	支持 (3)
	否	否	不受支持	不受支持	不受支持	不受支持
			<p>(1) 当在 Fiery 服务器上创建用户定义输出处理大小模板时，必须创建服务器预设才能从作业属性进行访问。</p> <p>(2) 仅当在 Fiery 服务器上创建了用户定义输出处理大小模板时，虚拟打印机工作流程才可用。</p> <p>(3) 在基于用户定义输出处理尺寸的作业属性、服务器预设或Hot Folders工作流程在客户端计算机上进行设置后，才可在该客户端计算机上访问这些工作流程。</p>			

下表说明需要为**裁切框**输出处理尺寸工作流程激活的 Fiery Impose 许可证的位置：

表 2： 具有“裁剪框”输出处理大小的模板的许可证激活

Fiery System 软件	许可证激活		支持的工作流程			
	服务器许可证	客户端许可证	作业属性	服务器预设	虚拟打印机	Hot Folders
FS200 Pro (基于 Windows 系统)或更高版本	是	是	支持	支持	支持	支持 (4)
	是	否	支持	支持	支持	不受支持
	否	是	支持 (4)	支持	不受支持	支持 (4)
	否	否	不受支持	不受支持	不受支持	不受支持

Fiery System 软件	许可证激活		支持的工作流程			
	服务器许可证	客户端许可证	作业属性	服务器预设	虚拟打印机	Hot Folders
FS200、FS150 Pro 和早期版本	是	是	支持	支持	支持	支持 (4)
	是	否	支持	支持	支持	不受支持
	否	是	支持 (4)	支持 (4)	不受支持	支持 (4)
	否	否	不受支持	不受支持	不受支持	不受支持
			(4) 在基于 裁切框 输出处理大小的 作业属性、服务器预设或 Hot Folders 工作流程在客户端计算机上进行设置后, 才可在该客户端上访问这些工作流程。			

应用拼版模板

您可以通过与预定义模板相同的方式应用自定义模板。

- 1 单击**设置**窗格顶部的**模板**菜单。
- 2 在**模板浏览器**中选择要使用的模板的名称。

选择模板时会立即应用此新设定。

保存自定义拼版模板

如果您有 Fiery Impose 的许可版本, 则可保存自定义模板。

- 1 创建自定义模板。
- 2 单击**保存**图标。
- 3 在**保存模板**窗口中键入模板的名称。

删除自定义模板

您可以删除自定义模板。

- 1 从**模板**菜单中选择要删除的模板。
- 2 单击**删除模板**图标。

注释: 作业将继续使用已删除的模板设定, 直到您选择另一个模板或指定新的拼版设定为止。

保存拼版作业

可将拼版作业另存为 Fiery 服务器或本地磁盘上的常规拼版作业或拼合的 PDF。

将作业另存为拼合的 PDF 可使您在可能不具有处理器拼版功能的其他打印机上打印作业或文件。可将拼合的 PDF 轻松发送给客户，进行远程书帖级校样。

有关详细信息，请参阅 [设置裁切标记](#)（第 53 页）。

注释：Fiery Impose 无法以 Adobe PDF 格式保存 VDP 拼版作业。

将作业另存为常规拼版作业：

当您另存为常规拼版作业时，可使用扩展名 .dbp 将该作业与作业票一起保存到 Fiery 服务器。您之后可以重新打开作业并进行更改。

- 1 选择**文件** > **保存**。
- 2 在**位置**菜单中选择保存文件的位置。
- 3 清除**已拼合**复选框。

将作业另存为拼合的 PDF

在将作业另存为拼合的 PDF 时，可将其保存回 Fiery 服务器或本地磁盘并存档拼版的 PDF，以供将来重新打印。

注释：当另存为拼合的 PDF 时，您可能想要为作业指定一个新文件名，以避免覆盖原始 PDF 文件。

在 Fiery Impose 中，拼合的 PDF 不包含标签和空白印张页，但是包含隐式空白页。保存作业时，保存窗口会记住您将其保存到的位置以及您是否将其保存为了拼合的 PDF，并在下次保存作业时使用这些选项。

- 1 选择**文件** > **保存**。
- 2 在**另存为**字段中键入文件名。
- 3 在**位置**菜单中选择保存文件的位置。
- 4 （可选）单击**设置**。
- 5 （可选）在 **PDF 输出设定**窗口中设置以下任一选项，然后单击**确定**：

在**旋转**下：

- **正面**——选择**顺时针 90 度**、**180 度**或**逆时针 90 度**以旋转 PDF 输出的正面页面。选择**无**将不应用旋转。
- **反面**——选择**顺时针 90 度**、**180 度**或**逆时针 90 度**以旋转 PDF 输出的反面页面。选择**无**将不应用旋转。

在**安全性**下：

- **方法**——选择**受密码保护的编辑**或**受密码保护的打印和编辑**以启用**密码**和**确认**字段。选择**无**将不应用安全功能。
- **密码**——键入所需的密码。
- **确认**——键入**密码**字段中的相同密码。

6 单击**确定**。

拼版模板参考

Fiery Impose 提供预定义模板。模板包含的设定取决于特定模板。

一合一整页出血模板

一合一整页出血版面在每个印张上打印一个页面。标记指明纸张的裁切位置，以便颜色内容能够延伸到纸张边缘。以下设定适用于这种版面：

- 在**出血**下，选择**双面应用**。
- 在**标记**窗口中：
 - **裁切**选项卡——黑色，实心 1/2 pt 宽，0.2222 英寸（≈ 0.5644 厘米）长的标准样式标记
 - **折叠**——黑色，虚线 1/2 pt 宽、0.2222 英寸（≈ 0.5644 厘米）长的标记
 - **作业标签**——水平、名称、印张信息以及左上角的日期和时间
- 对于**缩放**选项，选择**缩放以适合**。
- 选择**普通**作为模板设定。

一合一全出血版面没有页码限制。

二合一胶装模板

二合一胶装模板为胶装书籍创建书帖，每个印张折叠一次并一个接一个向上堆叠。以下设定适用于这种版面：

- 为**双面**选项选择了**左右对开**。
- 在**出血**下，选择**双面应用**。
- 在**标记**窗口中：
 - **裁切**选项卡——黑色，实心 1/2 pt 宽，0.2222 英寸（≈ 0.5644 厘米）长的标准样式标记
 - **折叠**选项卡——黑色，虚线 1/2 pt 宽、0.2222 英寸（≈ 0.5644 厘米）长的标记
 - **作业标签**选项卡——水平、名称、印张信息以及左上角的日期和时间
- 对于**缩放**选项，选择**缩放以适合**。
- 选择**小册子**作为模板设定。
- 选择**完美**和**左**作为**小册子**设定。

二合一胶装版面适用于页数是 4 的倍数的作业，但也可用于拥有任何页数的作业。Fiery Impose 根据需要添加额外空白页。页面按每 4 页一组排序，以便折叠后每个印张有 4 个按顺序显示的页面。



注释：爬移调整不适用于此模板。

二合一鞍式模板

二合一鞍式版面为鞍式装订书籍创建印张。所有印张折叠在一起，层层相套。以下设定适用于这种版面：

- 为**双面**选项选择了**左右对开**。
- 在**出血**下，选择**双面应用**。
- 在**标记**窗口中：
 - **裁切**选项卡——黑色，实心 1/2 pt 宽，0.2222 英寸（≈ 0.5644 厘米）长的标准样式标记
 - **折叠**选项卡——黑色，虚线 1/2 pt 宽、0.2222 英寸（≈ 0.5644 厘米）长的标记
 - **作业标签**选项卡——水平、名称、印张信息以及左上角的日期和时间
- 对于**缩放**选项，选择**缩放以适合**。
- 选择**小册子**作为模板设定。
- 选择**鞍式**和**左**作为**小册子**设定。

二合一鞍式版面适用于页数是 4 的倍数的作业，但也可用于拥有任何页数的作业。Fiery Impose 根据需要添加额外空白页。页面按顺序排列，以便在折叠印张并将其装订在一起后，页面按顺序显示。

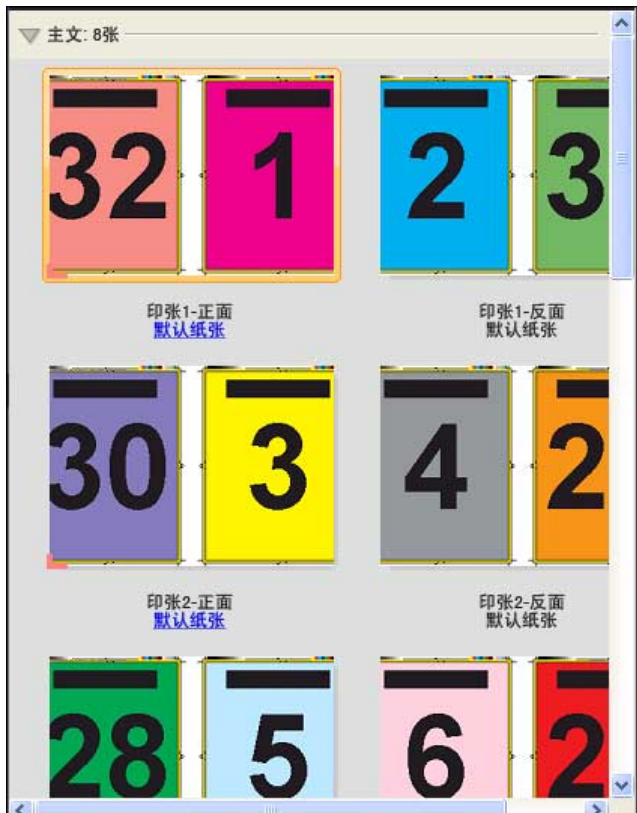

三合一三重折叠页小册子模板

三合一三重折叠小册子版面包含一个折叠成三部分的印张。虽然这三个部分的宽度相同，但每个部分之间的空间不同，因此可以将最左边的面板向其他两个面板折叠。以下设定适用于这种版面：

- 对于**双面**选项，选择**开**。
- 在**标记**窗口中：
 - **裁切**选项卡——灰色，实心 1/2 pt 宽，0.2222 英寸（≈ 0.5644 厘米）长的标准样式标记
 - **作业标签**选项卡——水平、名称、印张信息以及左上角的日期和时间
- 对于**缩放**选项，选择**缩放以适合**。
- 选择**多联拼版**作为模板设定。
- 选择**唯一**和**左/右**作为**多联拼版**设定。

三合一三重折叠小册子版面适用于页数是 6 或 6 的倍数的作业，但也可用于拥有任何页数的作业。Fiery Impose 根据需要添加额外空白页。



三合一三重折叠小册子通常折叠成如下图所示。

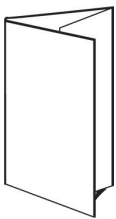

四合一一对门折模板

四合一一对门折版面最常用于 4 个面板的小册子。经过输出处理的小册子展开为原始大小的两倍，然后再展开，变为原始大小的四倍。以下设定适用于这种版面：

- 对于**双面**选项，选择**开**。
- 在**出血**下，选择**双面应用**。
- 在**标记**窗口中：
 - **裁切**选项卡——灰色，实心 1/2 pt 宽，0.2222 英寸（≈ 0.5644 厘米）长的标准样式标记
 - **作业标签**选项卡——水平、名称、印张信息以及左上角的日期和时间
- 对于**缩放**选项，选择**缩放以适合**。

- 选择**多联拼版**作为模板设定。
- 选择**唯一**和**左/右**作为**多联拼版**设定。

四合一对门折版面适用于页面数以为八为倍数的作业，但您可将其用于具有任意页数的作业。Fiery Impose 根据需要添加额外的空白页。



四合一对门折通常折叠成如下图所示。

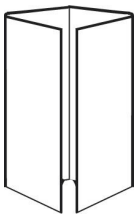

四合一

天头对齐版面用于在印张的两面通过包含 4 个页面的版面创建小册子。通过旋转最上面的两个页面，让您可以水平和纵向地折叠书帖以及对书帖进行裁切。经过输出处理的小册子中的所有页面都按正确顺序排列并有适当的旋度。

以下设定适用于这种版面：

- 为**双面**选项选择了**左右对开**。
- 在**出血**下，选择**双面应用**。
- 定义**页间距**。
- 在**标记**窗口中：
 - **裁切**选项卡——黑色，实心 1/2 pt 宽，0.2222 英寸（≈ 0.5644 厘米）长的标准样式标记
 - **折叠**选项卡——黑色，虚线 1/2 pt 宽、0.2222 英寸（≈ 0.5644 厘米）长的标记
 - **作业标签**选项卡——水平、名称、印张信息以及左上角的日期和时间
- 对于**缩放**选项，选择**缩放以适合**。
- 选择**小册子**作为模板设定。
- 选择**鞍式**和**左**作为**小册子**设定。

四合一头对头版面适用于页数是 8 的倍数的作业，但也可用于拥有任何页数的作业。Fiery Impose 根据需要添加额外空白页。页面按顺序排列，以便在两次以 90 度折叠印张然后对其进行裁切并装订成书帖之后，页面会按顺序显示。

注释：虽然这种版面要求进行两次折叠，但模板只会在书脊折叠处应用折痕。例如：

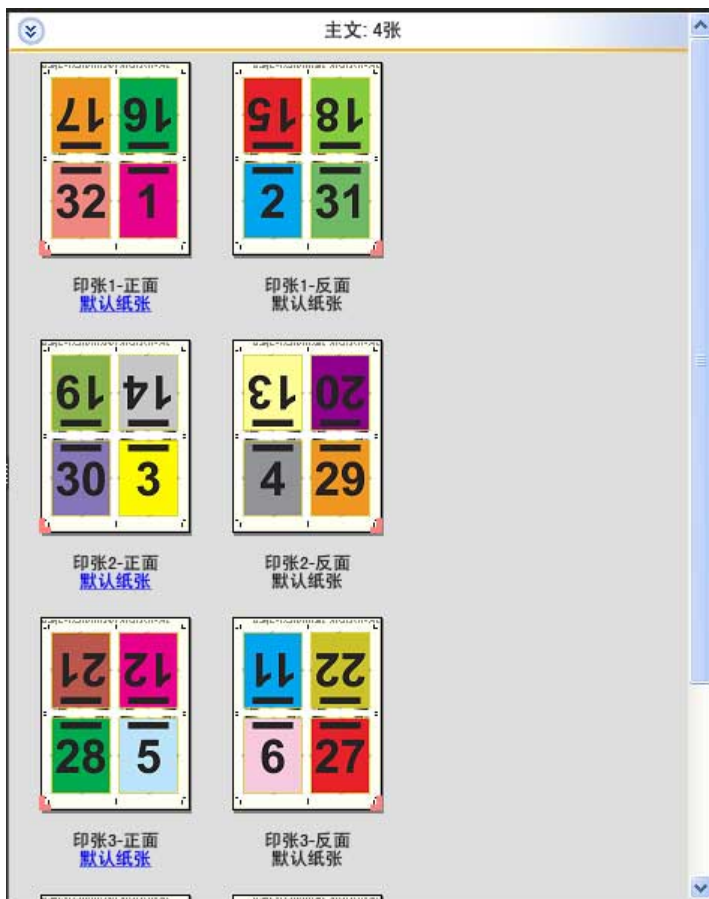

四合一天头对齐通常折叠成如下图所示。如果要折叠多个印张，必须将所有印张堆叠在一起同时折叠。

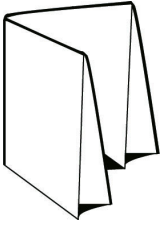

四合一之字折模板

四合一之字折版面让您可在不使折叠的书脊受压的情况下，将多个面板一个接一个向上折叠。这种版面的常见示例是地图。以下设定适用于这种版面：

- 对于**双面**选项，选择**开**。
- 在**标记**窗口中：
 - **裁切**选项卡——灰色，实心 1/2 pt 宽，0.2222 英寸（≈ 0.5644 厘米）长的标准样式标记
 - **作业标签**选项卡——水平、名称、印张信息以及左上角的日期和时间
- 对于**缩放**选项，选择**缩放至适合：缩放至适合**
- 选择**多联拼版**作为模板设定。
- 选择**唯一**和**左/右**作为**多联拼版**设定。

四合一 Z 形折叠版面适用于页数是 8 的倍数的作业，但也可用于拥有任何页数的作业。Fiery Impose 根据需要添加额外空白页。



四合一 Z 形折叠通常折叠成如下图所示。



Fiery Impose 中的多联拼版打印

Fiery Impose 提供**多联拼版重复**、**多联拼版单一**、和**单一排序裁切**拼版。

Fiery Impose 为在 Duplo 脱机输出处理器（带有装订功能，如折叠、切割、裁切和屈折）上进行输出处理的拼版作业提供 **Duplo - 长边送纸**和 **Duplo - 短边送纸**。

多联拼版重复

重复选项可启用步进和重复打印。打印多份同一文档时，最常使用“步进和重复”。

最适合多联拼版重复功能使用**多联拼版重复**工作流程自动在纸张上布局内容，以充分利用印张大小。要使用此功能，请选择**最适合多联拼版重复**图标。有关信息，请参阅 [最适合多联拼版重复](#)（第 39 页）。

多联拼版单一

唯一选项可将页面置于通常更适合打印单份作业的排列方式中。此选项本身不能进行完全校订（需要手动校订），但可以优化印张大小并同时限制单个副本的版长。



单一排序裁切

单一排序裁切是指按特定方式布置页面，以便在堆叠和裁切印张时页面以正确顺序显示。此选项最大程度地降低了对手动校订的需要，最适合用于打印一个文档的单个副本。



Duplo - 短边送纸

Duplo - 短边送纸设置分页方向，以支持从最终印张的短边将该印张送入到 Duplo 输出处理器。列或行与印张最短边缘垂直。

VDP 和非 VDP PDF 以及 PostScript 作业可使用 Duplo 输出处理。通过读取印在印张上的简单条形码，可自动配置 Duplo 脱机输出处理器。该输出处理器读取印张上的套准符号并相对于该符号定位印张（在印张通过机器送纸时）。当为多联拼版版面指定 Duplo 时，可在**标记**窗口中指定套准和条形码。

Duplo - 长边送纸

为多联拼版版面设置 **Duplo - 长边送纸**可创建分页方向，以支持从最终印张的长边将该印张送入到 Duplo 输出处理器。列或行以与印张最长边垂直的方向排列。

您可对 VDP 和非 VDP PDF 以及 PostScript 作业使用 Duplo 输出处理。读取印张上所印的简单条形码可自动配置 Duplo 脱机输出处理器。该输出处理器通过读取印张上打印的套准符号并相对于该符号定位印张（在印张通过机器送纸时）补偿堆叠漂移和图像移位。

当为多联拼版版面指定 Duplo 时，可在**标记**窗口中指定套准和条形码。

通过上部输出处理边缘进行多联拼版

带有上部输出处理边缘的多联拼版可使您自动将印张反面的单个插槽或页面旋转 180 度，以实现双面作业的顶边装订。

通过上部输出处理边缘进行的多联拼版（插槽旋转）可与 Fiery Impose 中的现有的版面样式一起使用。可设置插槽旋转模板，然后将其用于 Fiery Hot Folders 和虚拟打印机。

通过上部输出处理边缘进行的多联拼版适用于以下多联拼版样式：

- 重复
- 单一排序裁切
- Duplo - 短边送纸
- Duplo - 长边送纸

下表显示了通过上部输出处理边缘进行的多联拼版所需的设定。

多联拼版样式	双面	版面样式	插槽旋转
重复	开	其中任一个样式：	是
单一排序裁切	开	• 标配	是
Duplo - 短边送纸	开	• 头对头	是
Duplo - 长边送纸	开	• 脚对脚 • 反向 • 交替反向	是

通过上部输出处理边缘创建多联拼版作业

- 1 将作业导入 Command WorkStation 中的“保留”列表中。
- 2 选择作业并从**操作**菜单或右键单击菜单中选择 **Impose**。
- 3 在 **Fiery Impose** 窗口中的**设定**窗格中选择**多联拼版**及以下样式之一：
 - **重复**
 - **单一排序裁切**
 - **Duplo - 短边送纸**
 - **Duplo - 长边送纸**
- 4 指定以下设定：
 - 为输出处理边缘选择 **顶部**。
 - 为**双面**选项选择**开**。
 - 为**版面样式**选项选择**任何**。

注释：需要使用以上设定。您可以根据需要指定其他设定。

您的选择结果显示在**印张视图**窗格中。

动态裁切框自动化

动态裁切框自动化是针对多联拼版版面的基于介质尺寸的自动拼版。

创建多联拼版版面后，可将其另存为模板，然后使用它来自动布置其他作业。您只需要一个符合印张尺寸的模板。当出现多联拼版作业时，可根据印张尺寸模板将新作业拖到热文件夹中。Fiery Impose 自动确定作业的最佳版面（N-up 和方向），以便在每个印张上打印最大数量的项目。

这种自动化工作流程使用**基于裁边框**输出处理大小，可在大小较大的印张（例如 11x17）上为不同的较小项目（例如名片、明信片 and 音乐会门票）动态创建版面。此工作流程仅适用于多联拼版作业。

注释：您可以使用通过**基于裁边框**工作流程或用户定义工作流程、Fiery Hot Folders、虚拟打印机、预设和 Command WorkStation 作业属性”创建的自定义拼版模板。有关支持的工作流程、所需的软件许可证，以及将您连接到的 Fiery 服务器上所需 Fiery 系统软件版本的信息，请参阅 [用户定义和基于裁边框输出处理大小模板支持](#)（第 24 页）。

自动与 Fiery Hot Folders 进行多联拼版

您可以自动化多联拼版设置（例如，用于名片和明信片）以打印在相同的印张大小上，并使用产品的单个热文件夹精简设置和生产，而不考虑输出处理大小。

当再次对不同产品使用此印张尺寸时，可将新作业拖到基于您创建的模板的热文件夹中。Fiery Impose 自动为新作业创建最适合的版面。

- 1 在 Fiery Impose **设定**窗格中，通过选择**多联拼版**创建多联拼版版面，然后将**输出处理大小**设定为**基于裁切框**。
- 2 （可选）单击**页间距**选项的**定义**以指定页间距的设置。
- 3 （可选）单击**标记**选项的**定义**以指定裁切标记。
- 4 单击**设定**窗格顶部的保存图标。
- 5 输入模板的名称并另存为常规拼版作业。
- 6 打开 Fiery Hot Folders。
- 7 单击**新建**，创建新的热文件夹。
- 8 在**热文件夹设定**窗口中，输入热文件夹的名称。
- 9 单击**选择**，然后单击**连接**，以便连接到 Fiery 服务器。
- 10 为**作业属性**选项选择**定义**。
- 11 在**作业属性**窗口中，选择**版面** > **拼版**。
- 12 选择您为**模板**选项创建的模板。
- 13 单击**确定**。
- 14 在**热文件夹设定**窗口中，为**作业操作**选项选择所需的操作。

15 单击确定。

热文件夹将创建在桌面上。

16 在桌面上，将包含较小产品的新作业拖放到热文件夹。

17 转至 Fiery 服务器。此时作业应当显示在这里并已处理。

Fiery Impose 自动确定最佳版面以打印最大数量的项目。

最适合多联拼版重复

最适合多联拼版重复使用多联拼版和重复工作流程自动在纸张上布局内容，从而充分利用印张尺寸。

Fiery Impose 计算完成所需成品数量需要的纸张数。**最适合多联拼版重复**非常适合名片或打印机产生大量可重复内容的任何作业。无论**设定**窗格中的**输出处理大小**的设定是什么，版面均使用**基于裁剪框**输出处理大小或**用户定义**输出处理大小进行计算。

将最适合多联拼版重复与 Fiery Hot Folders 和“作业属性”配合使用

要在从 Fiery Hot Folders 编辑 Fiery Impose 模板时使用**最适合多联拼版重复**，您必须首先：

- 指定印张尺寸。
- 将拼版作业的输出处理大小设置为**用户定义**或**基于裁切框**。

当您从**作业属性**编辑 Fiery Impose 模板时，这些先决条件也适用。

指定最适合多联拼版重复

您可以选择**最适合多联拼版重复**选项，以便自动布置多联拼版和重复作业。

导入的作业必须适合多联拼版和重复版面，例如名片。

1 在 Command WorkStation 中的保留列表中选择一个作业，然后按照以下方式之一打开 Fiery Impose：

- 从**操作**菜单中选择 **Impose**。
- 右键单击作业，然后选择 **Impose**。

2 在 Fiery Impose 窗口中，选择操作菜单中的**最适合多联拼版重复**。

当选择**多联拼版重复**作为产品目的工作流程时，您还可以单击**设定**窗格中的**最适合多联拼版重复**图标。

3 设置以下选项：

选项	描述
成品数量	自动填为 100，但可被设置为大于或小于 100 的数字。 注释： 当成品数量达到最大值时，无法计算副本数量（超过 9999）。在此情况下副本计数将显示为“无效”。要更正此问题，则更改其中一个数值，直至副本计数小于 10,000。
印张	从支持的介质菜单中进行选择。

选项	描述
版面方向	自动、纵向或横向。
边距	<p>控制版面外的空间，以用于除版面之外的其他用途。要启用边距，单击切换按钮，显示绿色复选标记。要停用边距，则单击切换按钮以显示红色“X”。</p> <p>边距已启用：</p> <p>边距已停用：</p> <ul style="list-style-type: none">已停用——使用打印机驱动程序中的不可打印边距填充。已启用零——输入零会产生与设定窗格中的使用不可打印区域复选框相同的行为。已启用自定义——键入自定义边距。
页间距	键入版面中相邻产品之间水平和垂直空间的参数。注意装订线与边距之间的差别（版面周围的空间）。
损坏	指定需生成的额外印张数，说明设备中的夹痕、底端印张上的灰尘或其他可能造成损坏的原因。
份数	生成一定成品数所需的作业份数。此值仅供参考，无法被覆盖。 注释： 这不一定反映印张数，因为原始文档可能包括多个项目，例如，两个不同的名片。
过剩	所生成的成品数量超过所需数量。当所需的成品数量未填满整个印张时，就会发生过剩。Fiery Impose 将始终填充印张，因此会发生过剩。

关闭**最适合多联拼版重复**窗口后，可覆盖设定并在**设定**窗格中进行更改，但这样做可能会导致打印更多或更少的成品，除非您在**设定**的**份数**选项中手动调整份数。如果要自动计算版面，则必须再次打开**最适合多联拼版重复**窗口。

在 Fiery Impose 中指定多联拼版设定

您可以指定多联拼版样式、页序、装订线大小和多联拼版方法。

确保多联拼版样式和方法可以组合使用。有关组合使用的详细信息，请参阅[将多联拼版样式与多联拼版方法相结合](#)（第 42 页）。

设置多联拼版样式

您可以设置多联拼版样式。

- 1 在**模板**菜单中选择**多联拼版**。
- 2 在模板样式菜单中选择以下选项之一：
 - 唯一
 - 重复
 - 单一排序裁切





- Duplo - 短边送纸
- Duplo - 长边送纸

设置页序

使用**页序**选项可以指定版面中分页的流程方向。

注释：页序选项仅适用于**单一多联拼版**样式。

- 在**设定**窗格的**页序**部分中单击以下选项之一：

-  - 从顶行开始按行从左到右水平地对页面进行排序。
-  - 从顶行开始按行从右到左水平地对页面进行排序。
-  - 从最左列开始按列从上到下纵向地对页面进行排序。
-  - 从最右列开始按列从上到下纵向地对页面进行排序。

设置装订线

可以为多联拼版作业设定装订线。装订线是为装订和其他输出处理选项留出空间的额外边距。

Fiery Impose 根据管理作业拼版的版面和印张尺寸，为您定义页间距的位置。例如，胶装作业一般需要比鞍式装订作业更大的页间距，以便在装订书籍时为磨掉书脊并将签名粘合在一起提供空间。

- 1 单击**页间距**选项的**定义**。
- 2 在**页间距**窗口中，通过在版面中每个页间距的可用文本字段中键入内容来设置页间距测量值。
- 3 （可选）单击**全部应用**以将相同的测量值应用于所有页间距。
- 4 （可选）选中**“缩放以适合”使用页间距设定**复选框来控制页面内容的位置。如果您在**装订线**对话框中设置装订线之前选择了**“缩放至适合”**，请使用**“缩放至适合”使用装订线设定**复选框控制页面内容的位置。

当您在打开**页间距**窗口之前，在 Fiery Impose **设置**窗格中为“缩放”选项选择**“缩放以适合”**时，**“缩放以适合”使用页间距设定**复选框可用。

- 不选择该复选框（默认设定） - **“缩放至适合”**的计算中不包括页间距的大小。更改页间距的大小不会缩放页面内容，而是偏移内容。
- 选择该复选框 - **“缩放至适合”**的计算中包括页间距的大小。更改页间距的大小会缩放页面内容使其适合行和列以及页间距设定定义的区域。

包含页间距的缩放至配合选项

Fiery Impose 提供两种不同的包含页间距的**缩放至适合**操作。

当原始页面不完全符合印张上可用的拼版插槽时，需要**缩放至适合**。拼版插槽大小由印张尺寸和页面上的拼版插槽数量加以定义，该数量是行数和列数的函数。页间距设定定义了拼版插槽之间的距离。

当选择**缩放以适合**时，**页间距**窗口会提供**缩放以适合”使用页间距设定**复选框。复选框的操作如下：

- 不选择该复选框（默认设定）- **缩放至适合**的计算中不包括页间距的大小。更改页间距的大小不会缩放页面内容，而是偏移内容。
- 选择该复选框 - **缩放至适合**的计算中包括页间距的大小。更改页间距的大小会缩放页面内容使其适合行和列以及页间距设定定义的区域。

注释：对于 Fiery Impose 模板，无法保存所选的**缩放以适合”使用页间距设定**选择。如果选择复选框并将设定另存为 Fiery Impose 模板，该复选框的选中状态将被清除。

当选择**缩放以适合**时，更改页间距大小会自动更改缩放比例。调整文档的大小，以便使其继续适合可用区域。

请注意以下事项：

- 无论页间距或印张尺寸如何，**缩放以适合**设定始终适合可用拼版插槽内的页面。
- 更改行和列或印张大小会影响缩放后的大小。更改页间距大小会影响缩放后的大小。**缩放以适合**设定会缩小，而不是放大。

在 Fiery Impose 中设置多联拼版方法

可在 Fiery Impose 中选择多联拼版方法。根据多联拼版样式，某些多联拼版方法可能不可用。

- 在**版面样式**列表中选择以下多联拼版方法之一：
 - **标配**
 - **头对头**
 - **脚对脚**
 - **反向**
 - **交替反向**

将多联拼版样式与多联拼版方法相结合

可以一同使用哪些多联拼版样式和方法取决于作业格式是 PostScript、PDF 还是可变数据印刷。

下表显示了对于 PostScript 或 PDF 格式的作业，您可一同使用的多联拼版样式和方法。

多联拼版样式	标准	头对头	脚对脚	反向	交替反向
重复	是	是	是	是	是
唯一	是	是	是	是	是

多联拼版样式	标准	头对头	脚对脚	反向	交替反向
单一排序裁切	是	是	是	是	是

下表显示可以对 VDP 作业组合使用哪些多联拼版样式与方法。

多联拼版样式	标准	头对头	脚对脚	反向	交替反向
重复	是	否	否	否	否
唯一	是	是	是	是	是
单一排序裁切	是	是	是	是	是
多记录排序	是	是	是	是	是
裁切和堆叠	是	是	是	是	是
Duplo - 短边送纸	是	否	否	否	否
Duplo - 长边送纸	是	否	否	否	否

标准样式是可变数据打印多联拼版重复作业支持的唯一版面样式。通过导入功能或打印机驱动程序以 PostScript 或 PDF 格式提交给 Command WorkStation 的非可变数据打印作业支持所有版面样式。对于通过 Hot Folders 提交的作业，Fiery Impose 无法区分可变数据打印和非可变数据打印作业，因此，**标准**样式是可变数据打印和非可变数据打印作业支持的唯一**多联拼版**重复样式。

指定多联拼版的版面行和列设定

可指定多联拼版的行数和列数。

- 执行以下操作之一，为**版面行和列**选项指定行和列：
 - 单击向上或向下箭头按钮以在字段中选择值。
 - 在每个字段中键入所需的值

注释：最多可添加 25 行和列。

指定重复小册子输出处理功能

重复小册子允许在一个印张上对两个相同的小册子进行步进和重复打印，以进行离线输出处理，而不是内联输出处理。**重复小册子**要求采用两行乘两列的版面。

- 1 选择**小册子**作为产品目的。
- 2 在**版面行和列**选项中选择 **2 X 2 重复小册子**。

VDP 作业的多联拼版方法

对于可变数据印刷（VDP）作业，您可以使用单记录或多记录拼版方法。

- **单记录拼版**可使用**多联拼版重复**、**多联拼版单一**或**单一排序裁切**。请参阅 [Fiery Impose](#) 中的**多联拼版打印**（第 35 页）。
- **多记录拼版**可使用**多记录排序**、**裁切和堆叠**或**堆叠大小**。

多记录排序

多记录排序是指将不同记录中的页面按顺序放置在印张面上。将每个记录的第一页置于印张面上，直到处理完所有记录。然后使用新的印张，将每个记录的第二页放置在印张面上，直到处理完所有记录。持续重复这个过程，直到将所有页面都放置在印张面上。

以下预览显示一个 2x2 单面**多记录排序**版面，该版面应用于包含 4 个记录的 VDP 作业。每个记录包含 4 个页面。“R”代表记录，“P”代表页面。例如，“R1 P1”是指记录 1 的第 1 页。

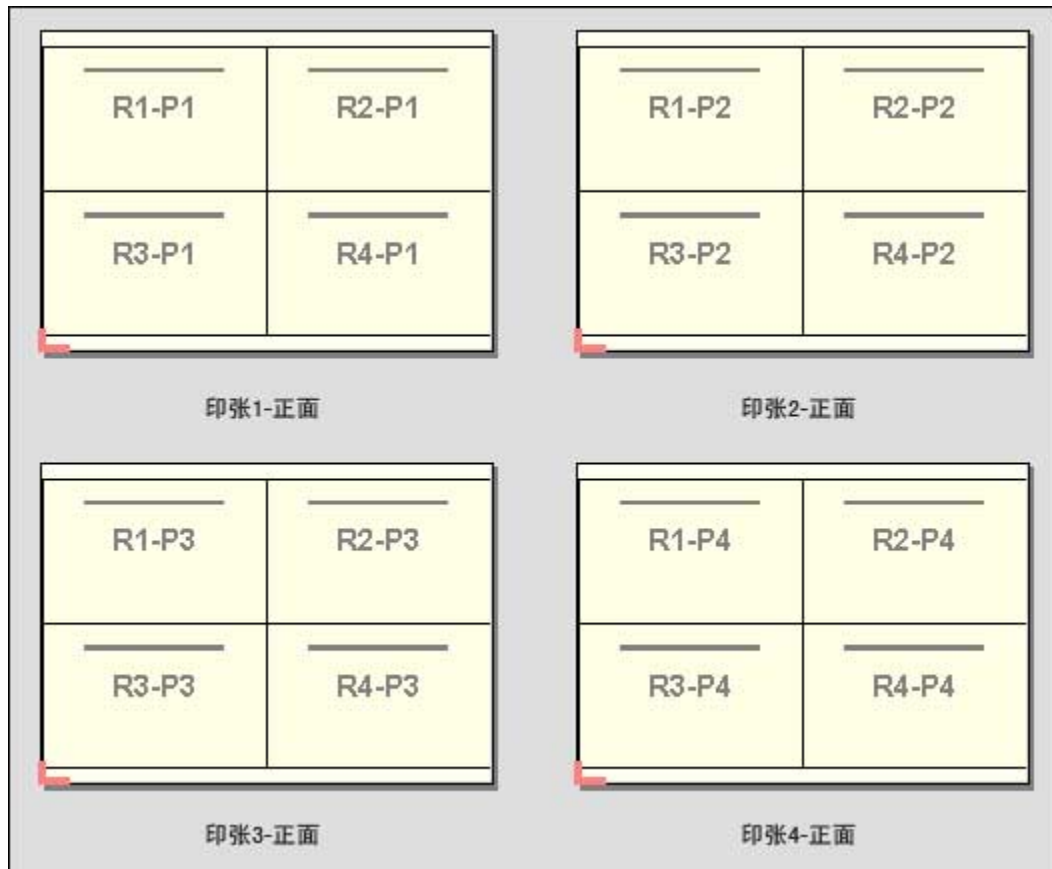

裁切和堆叠

裁切和堆叠是指以特定方式在印张面上布置页面，以便能够堆叠并裁切印张，然后堆叠经过裁切的印张堆，而无需进行任何其他排序。**裁切和堆叠**版面可与**堆叠大小**选项一起使用。

以下示例显示一个的 2x2 单面**裁切和堆叠**版面，该版面应用于包含 100 个记录的 VDP 作业。每个记录包含一个页面。对印张进行堆叠、裁切、再堆叠后，各个记录将按顺序排列。

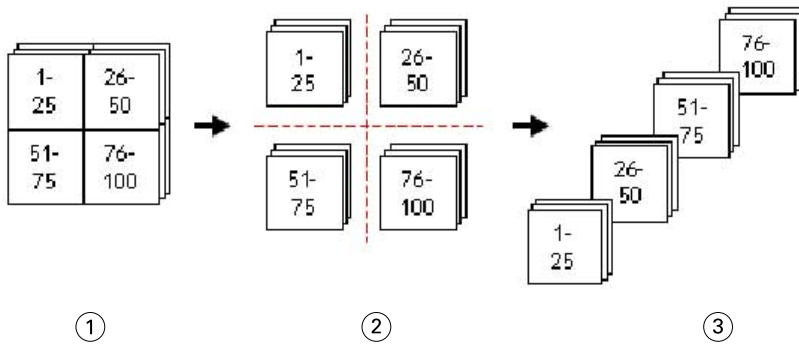

- 1 打印
- 2 裁切
- 3 堆叠

堆叠大小

堆叠大小可将大型可变数据印刷作业分成较小的批次，以便简化生成的**裁切和堆叠**工作流程。此选项可让您将堆叠印张限制为标准裁切机器可容纳的数量。使用**裁切和堆叠**版面对每批作业进行独立拼版，并在批次之间插入分隔页。（仅当您选择**裁切和堆叠**版面时，**堆叠大小**选项才可用。）

以下示例显示一个 2x2 单面**裁切和堆叠**版面，该版面应用于包含 12000 个记录（每个记录由一个页面组成）的 VDP 作业。这将会打印出 3000 个印张。**堆叠大小**选项被设置为每批次 1500 印张。生成的版面包含两批作业，可以一前一后地进行裁切、排序、堆叠和打包。

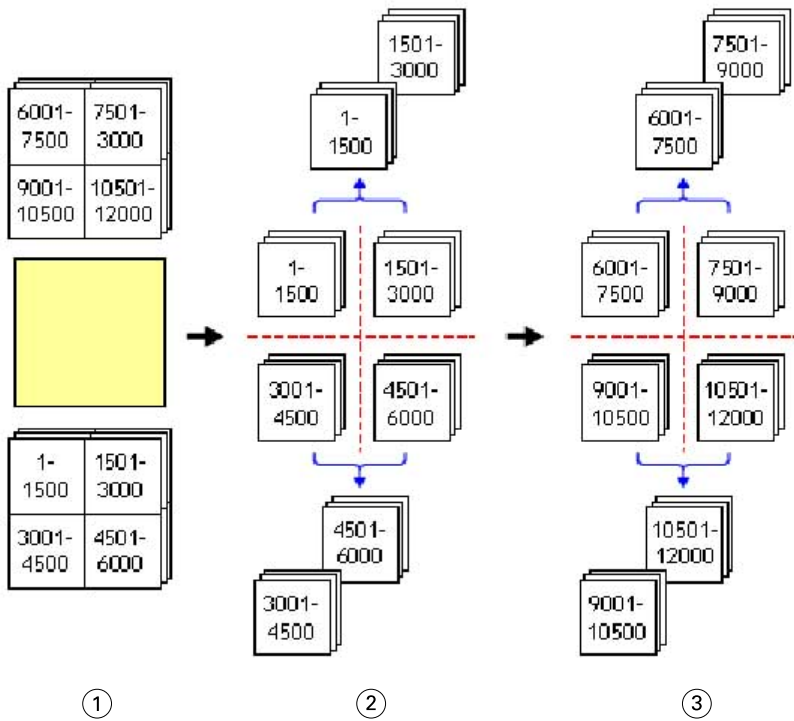

- 1 打印
- 2 裁切第一堆并打包
- 3 裁切第二堆并打包

拼版设定

Fiery Impose 可使您设置打印作业选项，包括输出处理大小、印张尺寸、双面、缩放、封面介质、版面方向、出血和打印机标记。

设定窗格中显示的设定由您所选择的产品倾向决定。请参阅[选择产品目的工作流程](#)（第 46 页）。

有关适用于各个产品倾向的模板的描述，请参阅[拼版模板](#)（第 24 页）。

选择产品目的工作流程

Fiery JobMaster、Fiery Impose 和 Fiery Compose 支持各种工作流程（产品目的）。选择产品目的时，**设定**窗格会更改为显示与该产品目的相关的选项。

- 1 单击**模板**下的**设定**窗格顶部的产品目的框中的箭头。
- 2 选择以下产品目的之一：
 - **Compose**
 - **普通**

- 小册子
- 多联拼版

3 选择任何产品目的样式和方法。

例如，如果为产品目的选择了**小册子**，则选择装订方法和装订侧。如果您选择**多联拼版**作为产品目的，请选择多联拼版选项和装订侧。

4 如果显示**输出处理大小**菜单，请选择输出处理大小。

普通和**小册子**目的包含的**输出处理大小**设定允许您在裁切框输出处理大小工作流程和用户定义输出处理大小工作流程之间进行选择。**多联拼版**目的包括**输出处理大小**选项的**基于裁切框**设定。

Fiery Impose 的输出处理大小选项

输出处理大小设置打印和应用输出处理过程（如裁边、折叠或装订）后最终产品的大小。

默认工作流程为**基于裁切框**。

可能的工作流程有：

- **基于裁切框** - 作业的版面参考 Adobe PDF 裁切框。您必须为选择的文档页面内容手动设置出血大小。在输出处理大小工作流程中，您必须通过从裁切框大小中减去出血大小来手动估计最终产品的输出处理大小。
- **用户定义** - 会自动对 PDF 作业的最终输出处理大小和出血大小进行检测，但您可更改这两种设定。页面内容在纸张中心对齐。在**用户定义**输出处理大小工作流程中，输出处理大小为静态值，不受出血、裁切框或文档页面大小的影响。原始出血大小自动检测。
- **基于裁切框**——这是一个自动化工作流程，可在较大的印张（如 11 x 17）上为不同的较小项目动态创建版面（例如名片、明信片或音乐会门票）。可为每种印张尺寸创建一个热文件夹，然后放入较小尺寸的不同项目。自动方向会确定最佳方向，以便打印最大数量的项目。此工作流程仅适用于多联拼版作业。

当您将输出处理大小更改为**基于裁边框**，版面方向会自动设置为**自动**。**自动**设定会计算纵向和横向上可打印项目的数量，然后使用最大化印张空间的方向。例如，如果在 12 x 18 印张上打印 3.5 x 2 英寸（≈ 8.9 x 5.1 厘米）的名片，则可能有 24 张纵向名片（八行三列）或 25 张横向名片（五行五列）。**自动**设定会选择横向，此方向可打印最多的名片。**自动**不适用于其他输出处理大小工作流程。

可输入的最终输出处理大小的最小尺寸是 0.25 英寸（≈ 0.64 厘米）。最大值取决于打印机支持的纸张大小。

用户定义输出处理大小的优点

用户定义输出处理大小基于原始内容中指定的裁切大小。您指定输出处理大小，Fiery Impose 会自动将页面内容放置在每个印张的中心。

如果正在进行拼版的作业包含在每页上定位于不同位置的内容，并且每页具有不同的裁剪大小，则选择用户定义的输出处理大小可使 Fiery Impose 自动选取 Adobe PDF 中设定的裁切大小。

使用裁切框输出处理大小工作流程时，用户必须找出出血并执行某些操作以针对拼版版面正确地放置页面内容。

基于裁切框输出处理大小的优点

尤其在使用 Fiery Hot Folders、虚拟打印机和预设等自动化工作流程时，**基于裁切框**输出处理大小的优点是，在您更改 PDF 图像的大小时，可自动重新计算行和列。自动版面方向会最大化成品数量（如名片）。在 Fiery Impose 中设置工作流程时，如果您更改印张大小，版面也会更新。

在 Fiery Impose 中设置印张尺寸

默认**印张**设定应用到所有印张（书帖）并定义计划拼版版面的尺寸。可在**作业属性**窗口中的“介质目录”、Paper Catalog 或**混合纸张**中定义特殊印张尺寸分配。

- 1 在**印张**菜单中选择纸张印张的尺寸。
此外还可直接在**印张**选项菜单中输入所需的尺寸。
- 2 单击**编辑**指定其他纸张设定（例如，重量和颜色模式）。
- 3 如果支持介质目录或 Paper Catalog，则从**介质**菜单中选择**从介质目录选择**或从 **Paper Catalog 选择**。

Fiery Impose 中的双面设定

双面设置如何处理印张正反两面的内容。您可以为左右装订、上边缘装订设置双面或关闭双面。**双面**选项取决于连接的 Fiery 服务器。

Fiery Impose 会自动为所选的小册子样式和应用双面设定。Fiery Impose 的**双面**设定会覆盖在 Command WorkStation **作业属性**中执行的任何**双面**设定。

- 选择以下一项：
 - **关**——关闭双面打印并使用单面打印。
 - **左右装订**——设置双面打印，页面的两面以相同的方向打印。左右装订不适用于某些拼版设定。
 - **上部装订**——设置双面打印，使页面每一面上的内容方向与另一面颠倒。上边缘装订并非适用于所有作业。

注释： **双面**可能无法显示**印张视图**及其在打印时具有的方向。例如，上边缘装订双面打印可能显示为页的两面正面朝上。

Fiery Impose 中的缩放设定

使用**缩放**设定可以按指定量放大或缩小页面。

在 **Compose** 和**普通**产品目的中，**缩放**设定将应用于作业中的所有页面。在**小册子**和**多联拼版**产品目的中，可以将缩放比例应用于印张上的特定插槽。印张上的插槽数取决于**行**值和**列**值。插槽尺寸等于印张的最大可成像区域除以插槽数。

与**裁切框输出处理尺寸**工作流程相比，**用户定义的输出处理尺寸**工作流程提供更多的缩放选项。

使用不可打印区域选项使用所选印张的全部物理尺寸来对打印作业进行拼版。当创建您可能想要与各种打印机一起使用的自定义模板时，这会非常有帮助。

未选择此选项时，Fiery Impose 根据打印机，通过最终打印印张的可成像区域确定拼版作业的位置和缩放因数。这种限制可能会使自定义模板无法与其他打印机配合使用。

注释： **版面行和列**值与**缩放**设定相互作用。如果所选的值会导致内容超出印张的边缘，Fiery Impose 将提供可视警告。

“缩放”选项

当您在 Fiery Compose 或 Fiery JobMaster 中打开作业时，作业会保持在**作业属性** > **版面** > **普通**选项卡中应用的缩放百分比。

Fiery Compose 或 Fiery JobMaster 中的**缩放**具有以下选项：

- **不缩放**——不应用缩放，页面内容按原样打印。
- **缩放以适合（纸张尺寸）**——缩放页面内容以适合印张的物理尺寸。该缩放比例通过参考页面内容和选定的印张大小来计算。当选择 **Compose** 作为产品倾向时，此选项可用。

注释： 可以在**设定**窗格中从**印张**下拉菜单选择印张大小。

- **缩放以适合（可成像区域）**——缩放页面内容以适合所选印张尺寸上的可成像区域。该缩放比例通过参考页面内容和选定印张大小上可用的可成像区域来计算。当选择 **Compose** 作为产品倾向时，此选项可用。

注释： 要查看可成像区域，请在**印张视图**窗格中单击工具栏上的**显示页元素的测量尺寸**图标。

- **自定义**——将百分比缩放到**缩放因数**中所需的缩放值。将**缩放因数**设定为 100% 与使用**不缩放**缩放选项的效果相同。

指定缩放设定

可使用**输出处理大小**选项的默认设定**基于裁剪框**来指定缩放、缩放以适合或阻止缩放。**用户定义**输出处理大小工作流程提供了更多缩放选项，从而可使您使页面图像适应或填充输出处理大小或出血的静态边界。

- 1 从**缩放**菜单中选择设定。
- 2 如果您选择**自定义**，则在**缩放因数**文本字段中输入缩放值。
- 3 要使用所选印张的全部物理尺寸来对打印作业进行拼版，则选中**使用不可打印区域**复选框（如果可用）。

设置封面介质

可设置是否包括封面并指定其设定。

- 1 选中**封面**复选框以包含封面。
- 2 在**封面介质**窗口中选择对封面和封底应用相同设定、仅指定封面的设定还是为封面和封底指定单独设定。
- 3 单击**确定**，应用您的设定。

可单击**定义**再次打开**封面介质**窗口并更改设定。

设置版面方向

可使用**设定**窗格中的**版面方向**菜单来指定印张的方向。

1 在**版面方向**菜单中，选择以下操作之一：

- 纵向
- 横向

2 如果小册子样式为**套叠式鞍式**，则指定**子集大小**选项，这是每个子集中的印张数。

最后一个子集的印张数不是固定数量，Fiery Impose 会根据作业的实际页数调整所需的印张数。**子集大小**选项的默认**印张/子集**设定为 **2**，最大值为 **15**。

Fiery Impose 中工作流程的出血

Fiery Impose 如何应用出血取决于您设置的工作流程。

- 对于**基于裁剪框**输出处理大小工作流程，**出血**选项按照您指定的量将裁切标记移动到图像中，以确保打印区域延伸到已裁切印张的边缘之外。可为页面内容的左边缘或右边缘（水平）以及上边缘或下边缘（垂直）指定单独的出血量。
- 对于**用户定义**输出处理大小工作流程，**出血**选项表示超出输出处理大小边界显示的页面内容量。自动调整裁切标记，并与输出处理大小的边缘保持对齐。当在 Fiery Impose 中打开作业并且为**输出处理大小**选项选择了**用户定义**设定时，将自动输入输出处理大小的尺寸和出血量，但您可以更改这些设定。

设置出血

Fiery Impose 允许您设置水平和垂直出血。

- 执行下列一项操作：
 - 要为作业分别指定水平和垂直出血量，请在相应字段中输入介于 0 至 720 点之间、0 至 10 英寸之间（或 0 至 254 毫米之间）的值。
 - 要将相同的值应用于页面内容的四个边缘，单击**应用两个**复选框并输入值。

版面偏移

通过使用**版面偏移**选项，您可以指定印张边缘与印张所有四个边上的版面裁切框之间的距离。通过**版面偏移**选项可重新定位印张上的版面，其中版面区域的大小保持不变。

注释：在**版面偏移**窗口中指定的偏移值将应用于作业中的所有印张。

注释：标记窗口中**套准符号和条形码**选项卡中的**版面偏移**选项不能与**设定**窗格中的**版面偏移**选项一起使用。如果在**设定**窗格中指定了偏移值，Fiery Impose 会自动停用标记窗口中的**版面偏移**选项。

1 在 Fiery Impose 的**设置**窗格中，单击**版面偏移**选项的**定义**。

- 2 在**版面偏移**窗口中指定偏移值。
- 3 执行以下操作之一：
 - 如果指定的值正确，单击**确定**以应用更改。
 - 如果指定的值不正确，单击**重设**以丢弃更改。
 - 如果您不希望偏移版面，单击**取消**。
- 4 如果应用的偏移值不正确并且您想要撤消应用的偏移，则选择**编辑** > **撤消版面偏移**。

设定边距

边距是指印张边缘与版面边缘的距离。您可以在印张上设定所需的边距，以便在印张的任意边留下足够的空间。

使用**自定义**边距，可以在印张的全部四条边上指定不同的边距值，并使用印张上的附加空间供输出处理器夹持器固定印张以进行处理。

- 在 Fiery Impose 的**设置**窗格中，在**边距**选项中选择以下选项之一。
 - **默认值**——自动将边距设置为默认值。该默认值会适应不可打印的区域。

注释： 印张边缘与版面边缘之间的可用空间为不可打印的区域。
 - **使用不可打印区域**——将边距自动设置为零。如果选择此选项，则使用不可打印的区域将版面边缘与印张边缘对齐，因此可以打印到印张的边缘。所有边距均显示值为零。

注释： 印张的不可打印区域值取决于具体设备。如果选择**使用不可打印的区域**选项，最终打印结果中可能会发生裁剪。
 - **自定义**——可使您手动将边距设置为所需的值。如果选择此选项，则可以手动指定上、下、左、右的边距值。利用**自定义**选项，您可以在版面周围留有足够的空间以适应输出处理器的相关要求。

注释： 指定的边距会应用于作业中的所有页面。

在 Fiery Impose 中设置打印机标记

Fiery Impose 可使您设置打印机标记。您也可以打开或关闭打印机标记和作业标签的单个元素。

虚线定义版面上称为折叠标记的折线位置；实线定义称为裁切标记的裁切位置。专用标记还定义边距（页面内容区域周围的空间）、页间距（页面之间的空间）和出血（超出裁切标记的内容延伸部分）的大小和位置，用于确保打印区域延伸到已裁切页面的最边缘。可在标准样式裁切标记或日式样式标记之间进行选择。

- 使用打印机标记可在作业的所有印张中添加裁切、折叠和作业信息。打印机标记选项会全局打开整个作业中的打印机标记。版面仅显示相关的打印机标记。如果版面不需要折叠印张，则不显示折叠标记，即使选择了它们也是如此。
- 使用**标记**窗口可打开或关闭裁切标记、折叠标记和作业标签的单个元素。

注释： 用户定义输出处理大小工作流程中的打印机标记始终与输出处理大小的边缘对齐。

关于标记菜单中的已命名标记集

已命名的标记集可保存到本地计算机或作为特定作业的独一无二的标记集。

标记菜单中的名称可以为：

- **无** - 没有要应用的标记。
- 您在本地计算机上保存标记集时使用的名称列表。

注释：默认情况下，名称按字母数字升序排列。

- **自定义** - 对于作业独一无二或者未另存为本地计算机上的已命名标记集的标记。

如果您打开带有已命名标记集的作业（例如名为“Blue Marks”），然后您使用**标记**菜单更改其中一项设定，更改后的标记集名称不再是“Blue Marks”，而是“自定义”。如果您保存更改后的标记集，您可以赋予该标记集一个新名称。如果您尝试将其命名为“Blue Marks”，Fiery Impose 会询问您是否要覆盖当前名称为“Blue Marks”的标记集。

如果您在保存作业之后更改“Blue Marks”中的设定，当您下一次打开该作业时，此标记集的名称会显示为“自定义”。如果您在保存作业之后删除已命名的标记集，当您下一次打开该作业时，此标记集的名称会显示为“自定义”，但是作业中的设定不会丢失。

注释：您创建的已命名标记集会保存在本地计算机上。标记集的名称不会在用户计算机之间传输。例如，您可以在您的本地计算机上创建一个名称为“Blue Marks”的标记集，然后将其分配到作业。另一个用户在其本地计算机上打开该作业。即使其他用户的计算机上也有名称为“Blue Marks”的标记集，您作业中的标记集仍然会在其计算机上的**标记**菜单显示为“自定义”。

命名、保存和重复使用标记集

您可以应用标记设定并命名、保存和重复使用标记集，包括样式、水平长度、纵向长度、笔划类型、笔划宽度和笔划颜色。

- 1 在**标记**菜单中选择**定义**。
- 2 在显示的**标记**窗口中，添加打印机标记或自定义对象到印张版面，然后单击**保存**。
此时会出现一条消息，让您命名标记集。
- 3 命名标记集。此名称之后将显示在**标记**菜单中，让您将命名的标签集用于将来的作业。
- 4 单击**标记**窗口中的**确定**应用标记集到当前作业。
要删除标记集，请从**标记**菜单选择要删除的标记集，然后单击垃圾桶图标。

定义打印机标记

可使用**标记**窗口设置打印机标记。

- 1 在**设定**窗格中，单击**标记**菜单，然后选择**定义**。
- 2 使用**裁切、折叠、作业标签、空白页文本和套准符号和条形码**选项卡指定设定。

注释：作业标号对于可变数据印刷作业和非可变数据印刷作业会显示不同的信息。

设置裁切标记

您可以使用**裁切**选项卡来设置裁切标记。

- 1 单击**裁边**标签。
- 2 选中**打印裁切标记**复选框。
- 3 从**风格**菜单中选择：
 - **标准**——以标准西式格式打印标记（角上有单个标记）。这是默认设定。
 - **日式**——以日式格式打印标记（标记位于页面每边的角和中心）。
如果出血值为 0，则日式标记为一行，类似于标准样式。若已设置出血值，将显示两个拐角标记，指示裁边和出血。
- 4 对已打印的裁切标记设置以下内容：
 - 设置水平和垂直标记长度（1 至 216 点）。
 - 为**笔画类型**设置虚线或实线。
 - 将**笔画宽度**设置为 1/4 至 3 点。
 - 设定**笔画颜色**。
 - 在水平和垂直**偏移**字段中，输入介于 -72 至 +72 点之间、-1.0 至 1.0 英寸之间或 -25.4 至 25.4 毫米之间的值。

设置折叠标记

可设置折叠标记长度和外观，并在**折叠**选项卡中停用单个标记。

- 1 在**标记**窗口中，单击**折叠**选项卡。
- 2 选中**打印折叠标记**复选框。
- 3 设置以下任意选项：
 - 设置标记的水平和垂直长度（1 至 216 点）。
 - 将折叠标记的**笔画类型**设置为虚线或实线。
 - 将折叠标记的**笔画宽度**设置为 1/4 至 3 个点。
 - 设置**笔划颜色**。

设置作业标签属性

可在**作业标签**选项卡中设置作业标签内容和位置。可变数据印刷作业的作业标签内容不同于非可变数据印刷作业。

- 1 单击**作业标签**选项卡。

2 选择以下任一复选框可在作业标签上显示关联信息：

- 打印作业标签
- 作业名称
- 印张信息
- 日期和时间

请注意以下事项：

- 标准作业的印张信息包括印张编号和表面信息（正面或反面）。
- 对于可变数据印刷作业，还可以单击**输出印张编号**复选框，以显示绝对印张编号。如果印张总数是 500，则绝对印张编号是从 1 至 500。

3 单击要放置标签的区域。

4 单击**水平**或**垂直**可设置作业标签是水平还是垂直放置在印张上。

5 （选项）键入偏移量 X 和 Y 值。

偏移值通过原点测量。

设定空白页文本

可在**空白页文本**选项卡中设置隐式空白页上显示的内容。

1 单击**空白页文本**选项卡。

2 选择**打印空白页文本**复选框。

3 键入要显示在任何隐式空白页上的文本。

在 Fiery Impose 中设置套准符号和条形码

已拼版版面可包含套准负号、条形码或同时包含二者。这些选项允许对 Duplo 脱机输出处理器的自动漂移补偿和机器设定。

由于 Duplo 输出处理器要求标记位于印张上表面前缘的右侧，因此套准符号位置决定了印张的前缘。

1 在 Windows 中，选择 **Fiery Impose > 编辑 > 预置 > 输出处理器**。在 macOS 上，首选项位于 **Fiery Impose** 或 **Fiery JobMaster** 窗口的 **Fiery Command WorkStation** 菜单中。

2 在**输出处理器**选项卡中，请单击**选择设备**字段中的以下选项之一：

- Duplo DC-646 (2 位数条形码)
- Duplo DC-646 (3 位数条形码)
- 自定义
- [用户安装的设备特性档名称]

3 在 Fiery Impose 的**设定**窗格中，在**标记**列表中选择**定义**。
标记窗口打开。

4 在**标记**窗口中，单击**套准符号和条形码**选项卡。

5 单击**打印**字段中的以下选项之一：

- **不打印**，默认值
- **仅套准符号**
- **仅条形码**
- **套准符号和条形码**

此下拉列表中的选项将根据设备功能显示或隐藏。

6 如果您设置**仅套准符号**，请设置以下设定：

- **位置**——印张上套准符号的位置。
- **标记长度**和**标记宽度**——可能的长度为 5 至 10 mm。可能的宽度为 0.4 至 1.6 mm。
- **标记偏移**——标记位置的垂直和水平偏移。**进给边**和**右边缘**的默认值均为 5 mm。可能的范围分别为 3 至 15 mm。
- **版面偏移**——将版面从印张进给边缘移开以容纳套准符号和条形码的量。可能的范围为 0 mm 至 30 mm。

7 如果您设置**仅条形码**，请设置以下设定：

- **位置**——印张上的条形码位置。
- **条形码文本**和**条形码类型**的值会因**编辑 > 预置 > 输出处理器 > 选择设备**中选择的设备而异。
 - 如果在**编辑 > 预置 > 输出处理器 > 选择设备**中设置了 **Duplo DC-646 (2 位数条形码)**，请设置以下内容：
 - **条形码类型**——默认为 Code 39
 - **条形码文本**——01 到 80 之间的两位数
 - 如果在**编辑 > 预置 > 输出处理器 > 选择设备**中设置了 **Duplo DC-646 (3 位数条形码)**，请设置以下内容：
 - **条形码类型**——默认为 Code 39
 - **条形码文本**——最大为 250 的三位数
 - 如果在**编辑 > 预置 > 输出处理器 > 选择设备**中设置了**自定义**，请设置以下内容：
 - **条形码类型**——Code 39 或 Code 128
 - **条形码文本**——支持字母数字字符和特殊字符的组合。允许的特殊字符包括连字符、句点、美元符号、正斜杠、加号、百分号和空格。
 - 如果在**编辑 > 预置 > 输出处理器 > 选择设备**中选择了**[用户安装的设备特性档名称]**，则**条形码类型**和**条形码文本**值必须按照由设备制造商所提供的设备规范进行设置。
- **打印文本**——在印张上打印条形码的数字表示形式。

- **标记偏移**——条形码位置的垂直和水平偏移。**进给边**的默认值是 5 mm，可能的范围是 3 至 15 mm。**右边缘**的默认值是 25 mm，可能的范围是 25 至 42 mm。
 - **版面偏移**——将版面从印张进给边缘移开以容纳套准符号和条形码的量。可能的范围为 0 mm 至 30 mm。
- 8 如果指定了**套准符号和条形码**，则按照步骤 6（第 55 页）和 7（第 55 页）中所述在**套准**窗格中指定设定。
这些设定适用于套准符号和条形码。在**条形码**窗格中，请指定文本及是否打印该文本。
- 9 如果需要，选择**仅在印张正面打印标记**。

在 Fiery Impose 中指定小册子设定

小册子设定包括小册子产品用途、行和列、爬移（鞍式和套叠鞍式装订中书帖增量折叠导致的内容区域偏移）的装订设定。

为小册子指定装订设定

您可以指定装订方法和边缘选项。装订方法会影响在印张上放置页面的顺序。对于超过两列或两行的版面，没有可用的装订选择。

- 1 设定以下装订方法之一：
 - **鞍式**
 - **套叠式鞍式**
 - **胶装**
- 2 设定以下装订边选项之一：
 - **左边缘装订**
 - **右边缘装订**
 - **上部装订**

注释：仅当版面设定为两行乘一列或两行乘两列时，顶边装订才可用。

指定小册子产品目的的行和列设定

对于小册子**版面行和列**设定，可指定 1 x 2、2 x 2 或 2 x 2 **重复小册子**。

- 1 选择**版面行和列**菜单。
- 2 选择 1 x 2、2 x 2 或 2 x 2 **重复小册子**。

哪些设定可用取决于装订样式。

3 选中**居中对齐**复选框可定义页面内容的初始位置。

如果指定爬移设定，然后选择**内**，则可使用**居中对齐**来间隔拼版页面，或者指定页间距以指示爬移量。

边缘装订选项的可用风格

下表显示可与边缘装订选项配合使用的**风格**设定。这些风格设定适用于 PostScript 或 PDF 作业，但不适用于可变数据印刷作业。

注释：对于**重复小册子**装订版面，**风格**设定会修改小册子的方向。对于**多联拼版**版面，**风格**设定会修改页面的方向。

装订方法	标准	头对头	脚对脚	反向	交替反向
左边缘装订	是	是	是	否	否
右边缘装订	是	是	是	否	否
上边缘装订	是	否	否	是	是

指定爬移设定

对于**爬移**选项，您可以设置方向和印张厚度。

1 在**爬移**菜单中，选择一个方向设定：

- **无**——不应用爬移调整。
- **内**——最外层印张上的页面位置保持不变。所有其他印张上的页面的位置都向书脊移动。
- **外**——最里面印张上的页面位置保持不变。所有其他印张上的页面的位置都移离书脊。

2 通过以下操作之一设置印张厚度：

- 单击爬移调整菜单中的选项。
- 键入 0 pt 与 2 pt 之间的自定义粗细值或其他测量单位的等效值。

已拼版混合方向作业的自动页面旋转

自动页面旋转功能让您可以从横向和纵向混合页面轻松创建小册子或其他输出处理作业。您可以轻松整理小册子，使其全部页面的方向相同并且不剪切任何内容。

此功能适用于使用用户定义或基于裁边框输出处理大小的普通、多联拼版和小册子工作流程。不适用于 VDP 工作流程或自定义旋转。

1 在 Fiery Impose **设定**窗格中，通过选择**小册子**创建一个小册子（使用默认值，**鞍式**和**左**），然后将**输出处理大小**设定为**用户定义**。

2 选择印张尺寸。

- 3 在**自动页面旋转**菜单中，选择以下自动旋转方向之一：
 - **顺时针 90 度**
 - **逆时针 90 度**
- 4 在**缩放**下，选择**按比例适合输出处理大小**。
- 5 单击**设定**窗格顶部的保存图标。
- 6 输入模板的名称并另存为常规拼版作业。
- 7 单击**确定**。
- 8 关闭作业而不保存。
- 9 打开 Fiery Hot Folders。
- 10 单击**新建**，创建新的热文件夹。
- 11 在**热文件夹设定**窗口中，输入热文件夹的名称。
- 12 单击**选择**，然后单击**连接**，以便连接到 Fiery 服务器。
- 13 在**作业操作**菜单中选择**处理及保留**。
- 14 为**作业属性**选项选择**定义**。
- 15 在**作业属性**窗口中，选择**版面** > **拼版**。
- 16 选择您为**模板**选项创建的模板。
- 17 单击**确定**。
- 18 在**热文件夹设定**窗口中，单击**确定**。
热文件夹将创建在桌面上。
- 19 在桌面上，将包含混合页面方向的作业拖放到热文件夹。
- 20 转至 Fiery 服务器。此时作业应当显示在这里并已处理。

在 Fiery Impose 中手动修改页面

您可以使用 Fiery Impose 手动旋转、编辑重新排序、插入和删除页面。

旋转页面

在**印张视图**窗格中，您只能在线框模式下旋转页面。

- 执行以下任意操作：
 - 要旋转单个页面，单击该页面上的**旋转**图标。
如果将页面缩得太小，可能会看不到**旋转**图标。您可以放大页面，直到图标可以显示出来。
 - 要旋转作业中的所有页面，请按住 **Shift** 和 **Ctrl** 键，并单击任意页面上的**旋转**图标。

- 要旋转每个双面印张的正面上某个位置的所有页面，按 **Shift** 键，然后单击任意印张上该位置的任何页面上的**旋转**图标。
- 要旋转每个双面印张的正反两面上某个位置的所有页面，按 **Ctrl** 键 (Windows) 或 **Cmd** 键 (macOS)，然后单击任意印张上该位置的任何页面上的**旋转**图标。

打开 Acrobat 中打开作业进行编辑

Fiery Impose 可以在 Adobe Acrobat Pro 中打开作业进行编辑。

- 在**页面视图**窗格中右键单击页面，然后单击**在 Acrobat 中编辑**。

页面重新排序

您可以通过在主窗口中排列页面手动对各个页面重新排序。

- 在**页面视图**窗格中，选择要移动的缩略图，然后将页面拖至新位置。

手动插入空白页

您可以将空白页添加到版面。

- 在**页面视图**窗格中选择要添加页面的页面，然后子啊**页面视图**工具栏中单击**插入空白页**。

删除页面

您可以快速删除这些页面。

- 在**页面视图**窗格中右键单击某个页面，然后从出现的菜单中选择**删除**。

Fiery Impose 中的 VDP

Fiery Impose 中的可变数据印刷 (VDP) 拼版使用适用于普通拼版作业的多种功能。但是，VDP 与普通拼版之间仍存在差异，两者所使用的 Fiery Impose 窗口也有不同。

可变数据印刷 (VDP) 作业包含一个或多个可变数据记录。

使用 Fiery Impose 可以对以下列任何 VDP 格式保存的作业进行拼版：

- FreeForm 1.0 和 FreeForm 2.1 (不支持 FreeForm 2.0。)
- FreeForm Plus
- VPS
- PPML
- PDF/VT

您可以使用预定义模板或在 Fiery Impose 中创建的自定义模板对 VDP 作业进行拼版。

将模板应用于 VDP 作业时，模板的拼版版面会按顺序应用于作业中的每个记录。

- 每个记录从新印张上开始打印。
- 如果记录不能印满整个印张，Fiery Impose 会插入一个或多个空白页，以补偿印张面上的剩余插槽。
- 每个记录中的页数可能有所不同。Fiery Impose 将插入空白页，以补偿记录之间的页面长度差异。

打开或预览 VDP 作业

您可以从作业中心**保留**列表打开 VDP 作业。要预览已处理的 VDP 作业，请使用**光栅预览**窗口。

- 执行以下操作之一：
 - 要打开 VDP 作业，请在作业中心的**保留**列表中右键单击作业。
 - 要预览打开的 VDP 作业，请使用**光栅预览**窗口（**操作** > **预览**）。
- 预览包括已应用到作业的所有拼版设定。作业的内容按实际大小显示，并按记录或输出处理集排列。

对 VDP 作业进行拼版

拼版设定适用于 VDP 作业的每个页面。VDP 作业的许多拼版设定都类似于非 VDP 作业的拼版设定。

注释：VDP 拼版可用的工作流程（产品目的）包括**普通**、**小册子**和**多联拼版**。**Compose**不可用。

对 VDP 作业进行拼版时，请注意以下几点：

- **印张大小**菜单包括当前选择的印张大小和最常用的印张大小。
- **模板**菜单让您可选择预定义模板或通过 Fiery Impose 创建的自定义模板。
- 在 **VDP 拼版**窗口中创建自定义模板时，必须打开一个 VDP 作业才能访问仅针对 VDP 的功能。

打印可变数据印刷作业的控制条

控制条识别绝对页码、输出集编号、与输出集的开始页相关的页码和每个记录的逻辑页。

- 单击**标记**，然后单击**定义**。

指定可变数据印刷拼版的小册子、缩放和出血

多合一小册子的可变数据印刷拼版设定、出血和缩放与标准 Fiery Impose 作业的设定略有不同。

设置可变数据印刷作业的多合一小册子

为 VDP 作业选择**鞍式**装订时，您可以指定 **2 x 2 单一小册子**。这可使您在一个印张上打印两条记录。对于不同长度的记录，Fiery Impose 会根据分页要求自动添加空白页。

可将这些设定保存为可从虚拟打印机或 Fiery Hot Folders 中选择的预设。

1 在 Command WorkStation 中的**保留**列表中选择作业，然后按照以下方式之一打开 Fiery Impose:

- 从**操作**菜单中选择 **Impose**。
- 右键单击作业，然后选择 **Impose**。

2 在 **Fiery Impose** 窗口中，选择**小册子**作为产品目的，选择**鞍式**作为装订类型。

3 选择以下装订样式之一:

- 左
- 右
- 顶部

4 单击**编辑**，为**印张**选项指定印张大小。

5 单击**封面**，指定封面设定。

6 在**封面介质**窗口中，为**封面**和**封底**选项选择以下选项之一:

- 无
- 内部
- 外部
- 双面

7 单击**确定**。

8 指定**版面方向**。

9 对于**版面行和列**选项，选择 **2 x 2 单一小册子**。

注释: **2 x 2 单一小册子**仅可用于 VDP 作业。如果您正在拼版处理 PostScript 或 PDF 作业，并使用相同的模板，设定默认为 **2 x 2 重复**小册子。

10 指定所需的**其他**设定。

在可变数据印刷拼版中设置出血或缩放

在可变数据印刷拼版中设置出血会影响裁切标记位置。默认情况下，Fiery Impose 将裁切标记放置在图像的边缘。如果为可变数据印刷拼版应用出血值，则裁切标记会自动按此出血量进行偏移。

- 执行以下任意操作：
 - 对于**出血**，在**水平**和**垂直**字段中输入出血值。
 - 在**缩放**窗格中的**缩放**菜单中，选择**缩放以适合**、**100%** 或**自定义**。
如果选择**自定义**，则在**缩放因数**字段中输入一个缩放因数。

VDP 拼版的多联拼版设定

对于 VDP 拼版，您可以在页面级别或记录级别处理**多联拼版**打印。

请选择以下选项之一：

- **单记录模式** - 一次对一个记录应用拼版。Fiery Impose 对单个记录中的页面执行**多联拼版**操作。
- **多记录模式** - 一次对多个记录应用拼版。Fiery Impose 对多个记录中的页面执行**多联拼版**操作。

多联拼版	VDP 选项 VDP 多联拼版	可用性	Fiery Impose 等效功能的 较早版本
单一	单记录模式 多记录模式	已启用 已启用	单一 多记录多联拼版
重复	单记录模式 多记录模式	已启用 不适用	重复 不适用
单一排序裁切	单记录模式 多记录模式	已启用 已启用	单一排序裁切 堆叠并裁切
Duplo - 短边送纸	单记录模式 多记录模式	不适用 已启用	不适用 不适用
Duplo - 长边送纸	单记录模式 多记录模式	不适用 已启用	不适用 不适用

VDP 作业的单记录拼版

使用**单记录拼版**时，一次对 VDP 作业中的一个记录进行拼版。会对每个记录重复同一个拼版模式。

每个拼版印张（书帖）都只包含单个记录中的页面；如果记录中的页面不能完全印满印张，则会插入空白页。

VDP 作业的**单记录拼版**支持**重复多联拼版**、**单一多联拼版**和**单一排序裁切**。

图 1: 8 个记录 (每个记录包含 2 页, 版面为 1 行 x 2 列, 单面) 使用重复多联拼版的单记录拼版示例。R = 记录, P = 页面, S = 印张。



图 2: 8 个记录 (每个记录包含 2 页, 版面为 1 行 x 2 列, 单面) 使用单一多联拼版的单记录拼版示例。R = 记录, P = 页面, S = 印张。



图 3: 8 个记录 (每个记录包含 4 页, 版面为 1 行 x 2 列, 单面) 使用单一排序裁切的单记录拼版示例。R = 记录, P = 页面, S = 印张。

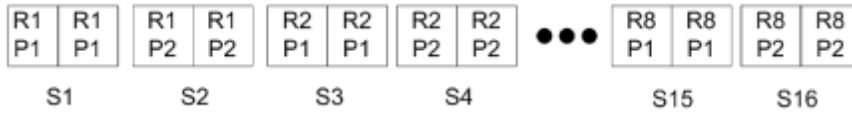

VDP 作业的多文档拼版

使用**多文档拼版**时, 是将 VDP 中的多个文档拼版到一个印张上。同时处理多个文档。

VDP 作业的**多文档拼版**支持**多文档排序**和**裁切和堆叠**。您可以使用**裁切和堆叠**将多个文档拼版到印张上, 以便能够快速堆叠经过裁切的印张堆, 而无需进行进一步排序。如果一个大型作业包含许多文档, 可以将作业划分为多个集, 以方便处理。

图 4: 例如 8 个文档 (每个文档包含 2 页, 版面为 1 行 x 2 列, 单面) 的多文档排序。R = 文档, P = 页面, S = 印张



图 5: 例如 8 个文档 (每个文档包含 2 页, 版面为 1 行 x 2 列, 单面) 的裁切和堆叠。R = 文档, P = 页面, S = 印张



Duplo 可变数据印刷多联拼版

Duplo 可变数据印刷多联拼版版面支持送纸的 Duplo 分切机/裁切机/压线机等输出处理设备所需的分页模式。Duplo 多联拼版模式创建的分页可让您一张一张按顺序输出处理已打印印张。

注释：对于 Duplo 多联拼版版面，**风格**设定不可用，并且您无法指定**封面**或**封底**。

可用的 Duplo 多联拼版版面包括：

- **Duplo - 短边送纸** - 创建分页方向，让您将最终打印印张从印张的短边送入 Duplo 输出处理器。
- **Duplo - 长边送纸** - 创建分页方向，让您将最终打印印张从印张的长边送入 Duplo 输出处理器。

与多功能输出处理设备集成

Fiery Impose 集成了具有分切机、裁切机、压线机和穿孔功能的内联和脱机多功能输出处理器。您可以从 **Fiery Impose > 编辑 > 预置 > 输出处理器** 中选择输出处理设备。您可以执行以下任务中的一项或任务组合，具体取决于所选的输出处理设备：

- [设置套准符号和条形码](#)（第 64 页）
- [应用输出处理器预设](#)（第 64 页）
- [创建输出处理器预设](#)（第 66 页）

注释：任务依靠设备执行，只有选定的输出处理设备支持时，才能执行这些任务。

设置套准符号和条形码

Fiery Impose 仅允许使用所选输出处理设备支持的套准符号和条形码类型。您可以在拼版版面上插入套准符号和条形码。有关详细信息，请参阅 [在 Fiery Impose 中设置套准符号和条形码](#)（第 54 页）。

应用输出处理器预设

您可以对作业应用两种类型的预设：

- .xml 格式的输出处理器版面文件，可用于脱机输出处理器或未与 Fiery Impose 直接集成的输出处理器。这些输出处理器版面文件可被导入并另存为模板。有关详细信息，请参阅 [关于输出处理器版面文件](#)（第 64 页）。
- 现有预设可用于内联输出处理器或直接与 Fiery Impose 集成的输出处理器。有关详细信息，请参阅 [应用现有预设](#)（第 66 页）。

通过两种应用预设的方法，应用至作业的拼版设定与输出处理设备的设定相同。

关于输出处理器版面文件

输出处理器版面文件中包含与输出处理器中已定义的版面设定相关的信息。部分脱机输出处理器支持将版面设定导出到输出处理器版面文件。

将在支持的剪切、裁边、折痕或穿孔输出处理器上定义的版面设定导出到输出处理器版面文件时，您可以用相同的版面设定创建 Fiery Impose 模板。保存新模板后，无需输出处理器上的手动设置，即可将版面设定应用于未来的作业。

请注意以下事项：

- “应用输出处理器预设”功能仅在某些内联和脱机输出处理器上受支持。
- 不支持批量导入输出处理器版面文件。
- 默认情况下，输出处理器版面文件在导入后将另存为**用户定义**的输出处理大小拼版模板。Fiery Impose 中设置的输出处理大小与在输出处理器版面文件中定义的裁切块尺寸相符。修改输出处理大小拼版模板版面的设定会以灰色显示。
- 在作业中应用模板时，您可以在“印章视图”窗格中查看页面内容与输出处理线条（折叠和穿孔线条）的对齐情况。

输出处理器线条

除版面参数外，导出的输出处理器版面文件中还包含了有关线条类型的信息。

下表中提供了输出处理器线条类型的参考：

线条类型	工具 ID	样本
折痕	0: 下 1: 上	
穿孔	0: 穿孔 1: 微穿孔 2: 带切口压痕（半切） 3: 压痕（折痕）	
折叠	不适用	

使用输出处理器版面文件

- 1 在 Command WorkStation 中的**保留**列表选择一个作业，然后按照以下方式之一打开 Fiery Impose：
 - 从**操作**菜单中选择 **Impose**。
 - 右键单击作业，然后选择 **Impose**。
- 2 在 Fiery Impose 中，设置基于以下操作系统的预置：
 - Windows： **编辑** > **预置** > **输出处理器**。
 - Mac 计算机：预置位于 Fiery Impose 窗口内的 Fiery Command WorkStation 菜单下。
- 3 选中**允许输出处理器集成**复选框，以在**输出处理器集成**部分中指定设定。
您可在未使用输出处理器时清除此复选框。
- 4 在**输出处理器配置**部分，从**选择设备**列表中选择所需的输出处理器。
- 5 单击**确定**并重新启动 Fiery Impose，以使更改生效。

6 选择**操作** > **应用输出处理器预设**，或者单击**设定**窗格顶部的**输出处理器预设**按钮。

7 浏览找到输出处理器版面文件位置，然后单击**打开**。

注释：在导入输出处理器版面文件后，其他有关输出处理器线条的信息也会被存放至输出处理器版面文件中。由输出处理器版面文件控制的某些版面设定已显示为灰色。保存 Impose 模板或单击**清空版面**时，将启用所有设定。

成功导入输出处理器版面文件后，输出处理器版面文件的名称将显示在**设定**窗格顶部的**模板**列表下方。

8 指定在输出处理器版面文件中不包括的其他设定，例如将页面级别设定为双面或单面，或者定义缩放系数。

9 将输出处理器版面保存为模板、常规拼版作业或者拼合的 PDF。

注释：如果不修改已导入的文件名，该文件将以模板名称显示。

10 使用 Fiery Impose 或 Fiery Hot Folders 中的工作流程、服务器预设、虚拟打印机或 Fiery JobFlow，为具有相同输出处理大小和出血大小的作业应用模板。

使用 Fiery Impose 为作业应用模板时，您可以查看页面内容与折叠和穿孔输出处理线条的对齐情况。

11 导入输出处理器版面文件之后，在工具栏上单击**展示输出处理器版面线条**按钮以显示输出处理器线条。

如果您在导入时保存模板，则输出处理器线条信息将随 Fiery Impose 模板一起保存，并且每次加载模板时均提供此信息。

应用现有预设

要应用现有的输出处理器预设，必须首先选择**允许输出处理器集成**选项，并在 **Fiery Impose** > **编辑** > **预置** > **输出处理器**中指定输出处理设备。如需了解详细信息，请参见[关于用户预置](#)（第 10 页）。

1 在 Command WorkStation 中的**保留**列表表中选择一个作业，然后按照以下方式之一打开 Fiery Impose：

- 从**操作**菜单中选择 **Impose**。
- 右键单击作业，然后选择 **Impose**。

2 在 Fiery Impose **设定**窗格中，单击**输出处理器预设**。

将打开**输出处理器预设**窗口。

3 从**输出处理器预设**列表表中选择一个输出处理器预设。

注释：**输出处理器预设**窗口中的其他区域为只读。有关**输出处理器预设**窗口的详情，请参阅 [在输出处理器预设窗口中指定设定](#)（第 68 页）。

4 单击**应用**以将所选输出处理器预设应用至作业。

应用现有预设时，**版面**、**折痕**或**穿孔**选项卡上的设定为只读。应用预设后，由预设控制的某些版面设定会以灰色显示。您可以在**设定**窗格中单击**清空版面**，以便移除输出处理器预设所应用的设定。

创建输出处理器预设

您可在 Fiery Impose 中根据所支持的输出处理器的配置创建输出处理器预设。创建输出处理器预设时，会同时根据输出处理器的限制和约束验证其版面设定。因此，您发布的预设与输出处理器兼容。发布的预设将导出

到 Duplo 电脑控制器计算机的作业队列中。当您已将发布的预设应用到作业时，输出处理器可在打印输出上执行必要的输出处理功能。

注释：当前是否支持此功能，仅取决于您的输出处理器。

要创建输出处理器预设，请执行以下任务：

- 1 设置输出处理器预置（第 67 页）
- 2 指定设定以创建输出处理器预设（第 70 页）
- 3 发布输出处理器预设（第 74 页）

设置输出处理器预置

要创建输出处理器预设，您必须首先在**输出处理器**选项卡中指定预置。

- 1 在 Command WorkStation 中的**保留**列表选择一个作业，然后按照以下方式之一打开 Fiery Impose：
 - 从**操作**菜单中选择 **Impose**。
 - 右键单击作业，然后选择 **Impose**。

- 2 在 Fiery Impose 中，选择**编辑** > **预置** > **输出处理器**。

注释：在 Windows 计算机上，您可在**编辑** > **预置**中设置 Fiery Impose 预置。在 Mac 计算机上，首选项位于 **Fiery Impose** 窗口中的 Fiery Command WorkStation 菜单下。

- 3 选中**允许输出处理器集成**复选框，以在**输出处理器集成**部分中指定设定。

您可在未使用输出处理器时清除此复选框。

- 4 从**选择设备**列表中选择所需的输出处理器。

注释：当前是否支持创建输出处理器预设，取决于您的输出处理器。

当您选择了输出处理设备后，请额外指定以下设定：

- 5 如需访问位于 Duplo PC 控制器计算机上的安装文件夹，请执行以下操作之一：

- 在 **PC 控制器路径**中，指定 Duplo PC 控制器计算机上安装文件夹的路径。
安装文件夹包含配置文件，其中含有您在 Duplo PC 控制器计算机上创建的导入和导出文件夹的详细信息。
- 单击**浏览**以选择 Duplo PC 控制器计算机上的安装文件夹，然后填充**预设路径**字段。

注释：Duplo PC 控制器计算机需要在其配置中稍加更改，才可启用与 Fiery Impose 的集成。有关详细信息，请参见 Duplo PC 控制器软件附随的文档。

您可单击**测试**以使用 Duplo PC 控制器软件测试 Fiery 服务器与计算机之间的连接。

您也可以单击**导入预设**来导入备份或下载的预设。

注释：导入的预设列在**输出处理器预设**窗口中。

6 从相应列表中指定输出处理器上可用的穿孔模块数量。

输出处理器模块	描述	支持的输出处理器
CPM	十字穿孔模块 (CPM) 是安装在输出处理器上支持水平或交叉穿孔以及水平刻痕的选配模块。穿孔与送纸边缘平行执行。如果作业需要水平穿孔, 则输出处理器上必须至少有一个 CPM 模块可供使用。如果需要执行水平穿孔, 您必须选择输出处理器上可用的模块数。	<ul style="list-style-type: none"> Duplo DC-618
CPM	十字穿孔模块 (CPM) 是安装在输出处理器上支持水平或交叉穿孔的选配模块。穿孔与送纸边缘平行执行。如果作业需要水平穿孔, 则输出处理器上必须至少有一个 CPM 模块可供使用。如果需要执行水平穿孔, 您必须选择输出处理器上可用的模块数。	<ul style="list-style-type: none"> Duplo DC-648
CRM	除标准下折 (内折) 外, 上折模块 (CRM) 允许上折 (外折) 横向跨过印张。	<ul style="list-style-type: none"> Duplo DC-648
OSM	可选分切机模块 (OSM) 与标准分切机模块相结合, 可为每个印张提供最多 8 次分切。	<ul style="list-style-type: none"> Duplo DC-648
PFM	在 PFM (穿孔模块 - 垂直) 模块中, 穿孔以垂直于送纸边缘的方向执行。如果作业需要垂直穿孔, 则输出处理器上必须至少有一个 PFM 模块可供使用。 如果需要执行垂直穿孔, 您必须选择输出处理器上可用的模块数。	<ul style="list-style-type: none"> Duplo DC-618
RTM	RTM 或“旋转工具模块”是一种高级垂直穿孔装置, 可在打印输出的右侧和左侧一次执行两次穿孔。最多可以在一个输出处理器上安装两个 RTM。	<ul style="list-style-type: none"> Duplo DC-618 Duplo DC-648

7 在**最小条形码范围**和**最大条形码范围**中, 指定输出处理器预设的最小和最大条形码范围。

注释: 条形码用于识别应用到作业的预设。当从 Duplo PC 控制器计算机导出预设时, 条形码编号会在打印作业时显示于印张上。当在输出处理器中插入打印输出时, 输出处理器中的扫描仪将扫描条形码, 并使用预设编号自动将正确的预设分配到作业。

在指定输出处理器预置之后, 必须重新启动 Fiery Impose 更改才能使其生效。

在输出处理器预设窗口中指定设定

要创建输出处理器预设, 请在 Fiery Impose 中打开一个假脱机作业, 并在**输出处理器预设**窗口中指定设定。在**输出处理器预设**窗口中, 可在三个选项卡中指定设定: **版面设定** (第 71 页)、**折痕** (第 71 页) 和**穿孔** (第 72 页)。

请注意以下事项：

- 您指定的每个设定的适用范围将显示在**输出处理器预设**窗口底部的状态栏中。
- 当在**输出处理器预设**窗口中指定设定时，您可以在**印张视图**窗格中预览更改。如果未在**输出处理器预设**窗口中指定设定，则会自动设置默认值。
- 您可按顺序在设定和选项卡之间导航。但是，如果返回以前的设定或选项卡，则您指定的所有值和设定将恢复为默认值。
- 诊断信息（例如信息和警告消息）显示在**设定**窗格的底部。

可使用以下控件在**输出处理器预设**窗口中指定设定：

项目	描述
输出处理器型号	查看您在 Fiery Impose > 编辑 > 预置 > 输出处理器 > 选择设备 中指定的输出处理器的名称和型号。 单击 查看可用模块 以显示为 CPM、PFM 和 RTM 指定的模块数量。有关详细信息，请参阅 设置输出处理器预置 （第 67 页）。
输出处理器预设	选择 新预设 或单击 使用以下新建 ，从现有预设创建新预设。此列表中也提供了现有预设。有关详细信息，请参阅 应用现有预设 （第 66 页）。 注释： 仅某些输出处理器支持创建输出处理器预设
作业/条形码编号	指定与可在印张上显示的条形码对应的编号。新预设创建后，下一个可用的顺序编号将自动分配到预设。 注释： 条形码与输出处理器相关。
设置	您可在左侧列表中指定水平穿孔模块数，在右侧列表中指定垂直穿孔模块数。 注释： 此选项是否可用，取决于输出处理器。
版面设定选项卡	指定输出处理器预设的版面设定。有关详细信息，请参阅 在版面选项卡中指定设定 （第 71 页）。
折痕选项卡	指定折痕的数量。有关详细信息，请参阅 在折痕选项卡中指定设定 （第 71 页）。
穿孔选项卡	指定水平和垂直穿孔的数量。此外，定义可应用于每个穿孔的图案和段。有关详细信息，请参阅 在穿孔选项卡中指定设定 （第 72 页）。
状态栏	在该窗口底部查看每个设定的有效范围。您必须在有效范围内输入一个值才能继续进行下一个设定。
箭头	使用键盘上的箭头键在标签中的设定之间导航。 或者，使用 Tab 键导航到下一个设定，使用 Shift+Tab 键返回到上一个设定。
“下一个”和“返回”按钮	浏览不同的选项卡。
“应用”按钮	将设定应用至作业。 注释： 应用操作不会将版面作为预设发布。将版面应用至作业后，您可以选择 清空版面 或 设定 窗格中的 发布 。

项目	描述
“应用并发布”按钮	单击一下，即会执行“应用”和“发布”功能。 应用并发布 显示在 穿孔 选项卡中。在 发布版面 窗口中指定设定，然后单击 发布 ，以根据设定生成输出处理器预设。此输出处理器预设然后会被导出至 Duplo PC 控制器计算机上。

指定设定以创建输出处理器预设

必须在**输出处理器预设**窗口中指定设定才能创建预设。有关详细信息，请参阅 [在输出处理器预设窗口中指定设定](#)（第 68 页）。

1 在 Command WorkStation 中的**保留**列表选择一个假脱机作业，然后按照以下方式之一打开 Fiery Impose:

- 从**操作**菜单中选择 **Impose**。
- 右键单击作业，然后选择 **Impose**。

2 在**设定**窗格中，单击**输出处理器预设**，打开**输出处理器预设**窗口。

3 单击**查看可用模块**以显示为输出处理器选项指定的模块数量。

输出处理器型号显示您在**编辑 > 预置 > 输出处理器 > 选择设备**中指定的输出处理器名称。有关详细信息，请参阅 [设置输出处理器预置](#)（第 67 页）。

4 要创建预设，请执行以下操作之一：

- 从**输出处理器预设**列表中选择**新建预设**。
- 单击**使用以下新建**，从现有预设创建新预设。

请注意以下事项：

- 当前是否支持此功能，取决于您的输出处理器。
- 您可以从**输出处理器预设**列表中选择现有预设。有关详细信息，请参阅 [应用现有预设](#)（第 66 页）。

5 在**作业/条形码编号**中，指定与可在印张上显示的条形码对应的编号。

注释：条形码与输出处理器相关。

您可在底部状态栏中查看条形码范围。当您创建新预设时，下一个顺序编号将自动分配到预设。

6 在**设置**中，您可在左侧列表中指定水平穿孔模块数，在右侧列表中指定垂直穿孔模块数。

由于输出处理器上可用的插槽数量，例如将水平穿孔指定为 **1**，则只能选择 **1** 作为垂直穿孔模块。但是，如果作业不需要水平穿孔，您可在水平穿孔列表中选择 **0**，并最多可使用最多 **2** 个垂直穿孔模块。如果作业不需要穿孔，则在水平和垂直穿孔列表中选择 **0**。可用插槽的数量取决于您的输出处理器。垂直穿孔的数量可能取决于是否需要水平操作。

根据所选的输出处理器，您可以选择以下水平穿孔之一：

- **水平穿孔 (CPM)**
- **水平上折 (CRM)**

折痕和穿孔不能同时使用。

注释：对于垂直穿孔，可使用的最大模块数取决于您在 **Fiery Impose > 编辑 > 预置 > 输出处理器** 中为 PFM 和 RTM 指定的数值。有关 PFM 和 RTM 的详细信息，请参见 [设置输出处理器预置](#)（第 67 页）。

在版面选项卡中指定设定

- 1 从**印张尺寸**列表中，选择作业所需的纸张大小。

印张尺寸仅列出输出处理器支持的纸张大小。当选择大小时，可以在**印张视图**窗格中的所选纸张大小上预览作业。单击**编辑**以选择其他与承印材料相关的规格，例如承印材料类型、粗细或颜色。

- 2 从**输出处理器送纸方向**列表中选择**纵向**或**横向**，以设置印张的送纸方向。

注释：印张视图窗格中的作业预览将在顶部显示箭头，指示印张的预定送纸边缘。

- 3 选中**条形码**复选框可在打印作业时，在印张上显示条形码。

如果选中此复选框，将在印张上显示与**作业/条形码编号**中所选编号对应的条形码。默认情况下，条形码显示在右上角。

- 4 在**输出处理大小**中，指定输出处理的作业大小。您可在左侧列表中指定宽度，并在右侧列表中指定高度。

- 5 在**行和列**中，选择要应用于印张的行数和列数。

根据您在**印张尺寸**和**输出处理大小**中指定的值，可自动计算印张可容纳的行数和列数。

- 6 在**页间距**中，指定垂直和水平页间距。可以将页间距设置为以下二者之一：

- **固定**——为水平和垂直页间距设置相同值。
- **可变**——为水平和垂直页间距设置不同值。

注释：页间距指的是印张上相邻的两个页面之间的空间。

- 7 在**版面偏移**中，指定左侧字段中印张的上边缘（送纸边缘）与作业起始处之间的距离。在右侧字段中，指定印张的右边缘与作业起始处之间的距离。

注释：您应指定**版面偏移**的数值，以适应印张上输出处理器标记所需的额外空间。

- 8 单击**下一步**以在**折痕**和**穿孔**选项卡中指定设定。如果作业不需要折痕或穿孔，请执行以下操作之一：

- 单击**应用**，将设定应用至作业。
- 单击**设定**窗格中的**发布**以生成输出处理器预设，并将预设导出到 Duplo PC 控制器计算机。

在折痕选项卡中指定设定

- 1 从**折痕数**列表中选择要应用到成品的折线数量。选择折痕数量后，将显示**折痕位置**设定。

- 2 在**折痕位置**中，指定每个折痕在成品上的位置。

根据您的输出处理器，请记住以下几点：

输出处理器	行为
Duplo DC-618	<ul style="list-style-type: none"> 根据您在折痕数列表中选择的折痕数，将显示相应的折痕位置行。 折痕位置是根据输出处理大小的前缘距离计算得出的。 如果在折痕数列表中选择无，则不会显示“折痕位置”设定。 如果版面中有多个成品，您所选的折痕数将重复应用于每个成品。 不支持垂直折痕。
Duplo DC-648	<ul style="list-style-type: none"> 使用 CRM 模块，折痕选项可设置为折痕向下或折痕上。

- 单击**下一步**以在**穿孔**选项卡中指定设定。如果作业不需要穿孔，请执行以下操作之一：
 - 单击**应用**以将设定应用于作业。
 - 单击**设定**窗格中的**发布**以生成输出处理器预设，并将预设导出到 Duplo PC 控制器计算机。

在穿孔选项卡中指定设定

您可根据作业要求，对作业应用水平穿孔、垂直穿孔或水平与垂直穿孔的组合。必须为穿孔定义至少一个图案。图案可以是一个连续穿孔线或分成较小的段。

仅当执行以下操作时才会启用**穿孔**选项卡中的设定：

- 在 **Fiery Impose > 编辑 > 预置 > 输出处理器** 中指定水平和垂直穿孔模块。
- 在**输出处理器预设**窗口的**设定**列表中指定水平和垂直穿孔模块。

指定水平穿孔

- 在**水平穿孔数**中，选择作业所需的水平穿孔数。

当选择水平穿孔数时，将显示 Y 位置设定。有关详细信息，请参阅 [Y 位置](#)（第 73 页）。

请注意以下事项：

- 您可应用到作业的最大水平穿孔数取决于输出处理的大小。
- 如果在**水平穿孔数**中选择**无**，则不会显示 Y 位置设定。
- 如果版面中有多个成品，您所选的水平穿孔数将重复应用于每个成品。

- 在**图案数**中，选择水平穿孔图案的数量。

当您选择图案数时，会显示图案定义设定。有关详细信息，请参阅[图案定义](#)（第 73 页）。

注释：当选择水平穿孔数时，**图案数**会自动设置为 **1**。您可根据需要更改此值。

3 在**工具 ID** 中，根据作业的要求选择穿孔的类型和形状。工具 ID 与设备相关。

注释：如果作业需要水平穿孔，您必须首先指定**水平穿孔数**、**图案数**和**工具 ID** 设定来定义穿孔的图案和位置。

4 在**图案定义**中，定义每个穿孔的段数和各段位置。根据您在**图案数**列表中选择图案数，将显示相应的图案定义行。

- **段数**——指定水平穿孔中所需的段数。
- **位置**——指定穿孔每段的起始和结束位置。位置是根据输出处理大小的右边缘计算得出的。

5 在**Y 位置**中，指定每个水平穿孔的位置。

请注意以下事项：

- 根据您在**水平穿孔数**列表中选择水平穿孔数，将显示相应的 Y 位置行。
- Y 位置是根据输出处理大小的前缘距离计算得出的。

6 在**选择图案**中，从定义的水平穿孔图案列表中选择。

垂直穿孔

您可使用两个不同的机械模块执行垂直穿孔：PFM（穿孔模块）和 RTM（旋转工具模块）。PFM 执行连续、端到端穿孔，但不支持分段穿孔。RTM 支持分段穿孔，还可同时在打印输出的左右侧执行两个垂直穿孔。

请注意以下事项：

- 如果在**输出处理器预设**窗口的垂直**设定**列表中选择垂直穿孔模块，您将可选择使用 PFM 或 RTM。但是，如果在垂直**设置**列表中选择两个垂直穿孔模块，则您只能使用 RTM。
- 如果您在**输出处理器预设**窗口的垂直**设定**列表中选择两个垂直穿孔模块，则必须在**穿孔**选项卡中为这两个垂直模块指定设定。

指定垂直穿孔

1 在**模块类型**中，根据作业类型选择 **PFM** 或 **RTM**。

2 在 **PFM L/R** 或 **RTM L/R** 中，选择要在印张的左右两侧应用的穿孔类型。

注释：对于 RTM，在您指定左右穿孔后，**垂直穿孔数**和**段数** 将自动设置为 1。您可根据需要更改这些数值。

3 在**垂直穿孔数**中，选择作业所需的垂直穿孔数。当选择垂直穿孔数时，将显示图案定义设定。

请注意以下事项：

- PFM 仅支持印张左侧和右侧的一次连续垂直穿孔。
- 对于 RTM，根据所选的垂直穿孔数，将显示相应的图案定义行。

4 在**图案定义**中，定义垂直穿孔的位置。右、左垂直穿孔的位置是根据输出处理大小的右边缘计算得出的。

- 在 **X1R** 和 **X1L** 设定中，定义穿孔在印张左右两侧的位置。

注释：PFM 只支持一个垂直穿孔。

- 对于 RTM，根据您在**垂直穿孔数**中选择的垂直穿孔数，指定印张左右两侧每个穿孔的 X 位置。

对于 RTM，您还可以指定以下设定：

- **段数**——指定垂直穿孔中所需的段数。
- **位置**——指定穿孔每段的起始和结束位置。位置是根据输出处理大小的前缘计算得出的。根据所选段数，将显示相应数量的位置设定。

注释：只有 RTM 可执行分段穿孔。

发布输出处理器预设

1 在为创建预设指定了设定之后，即可将预设应用至作业，然后发布预设。或者，您可以同时应用和发布预设。在**输出处理器预设**窗口中，执行以下操作之一：

- 单击**应用**，将设定应用至作业。然后单击**设定**窗格中的**发布**。
- 单击**输出处理器预设**窗口中的**应用并发布**。

发布版面窗口将打开。

2 在**发布版面**窗口中，指定以下设定：

- 在**输出处理器预设名称**中，指定预设的名称。
- **输出处理器作业编号**显示在**输出处理器预设**窗口的**作业/条形码编号**中指定的作业编号。您可选择自动生成作业编号或指定自定义作业编号。
- 选中**保存至输出处理器作业队列**复选框，将作业直接发送到 Duplo PC 控制器计算机的作业队列。

注释：如果未选择此选项，则预设将保存在导出文件夹中。Duplo PC 控制器计算机检测新文件，导入并验证预设，然后将预设添加到其作业队列。

- 当作业在 Duplo PC 控制器计算机的作业队列中列出时，选中**包含缩略图图像**复选框以包含作业的缩略图预览。

3 单击**发布**。

已发布的预设被列示在**输出处理器预设**列表中。您可将已发布预设应用于需要相同版面和印后处理设定的不同作业。

请注意以下事项：

- 诊断信息（例如信息和警告消息）显示在**设定**窗格的底部。
- 您可以在**设定**窗格中选择**清空版面**，以便移除输出处理器预设所应用的设定。

Fiery Compose

Fiery Compose 允许您在 Command WorkStation 中准备一个用于打印的已假脱机的保留作业。

Fiery Compose 的可用选项取决于您选择的打印机。您可以在 Fiery Compose 中执行以下任意操作：

- 设置章节，并应用子集输出处理（如支持）
- 对于封面和封底、正文页以及章节指定不同的纸张
- 插入空白页、印张、标签或其他文档

客户端计算机必须具有激活的 Fiery Compose 许可证才能使用 Fiery Compose。

其他信息

- 您可以对任何 PDF 或 PostScript 作业进行页面级处理。如果您在 Fiery Compose 中编辑 PostScript 作业，Fiery Compose 会将其转换为 PDF。对作业所做的任何更改都将显示在印张视图窗格中。
- 如果某个作业包含已在打印机驱动程序或 Command WorkStation 中设置的**混合纸张**设定，当您在 Fiery Compose 中查看该作业时就会出现这些设定。在 Fiery Compose 中保存作业后，就不能返回到**混合纸张**窗口进行更改。

使用 Fiery Compose 前设置作业选项

可以在 Command WorkStation（在“作业属性”中）、打印机驱动程序或 Fiery Compose 中设置输出处理选项，如装订、折叠和打孔。

这些方法可将更改应用于整个作业。但是，Fiery Compose 可将输出处理选项应用于作业中的子集。我们建议您在 Fiery Compose 中设置子集输出处理。

在 Fiery Compose 中打开和查看作业

您可以使用 Fiery Compose 窗口查看作业并进行更改。Fiery Compose 窗口包含三个窗格：**页面视图**、**印张视图**和**设定**。

- **页面视图** - 将所选作业显示为单个页面缩略图。
- **印张视图** - 将整个作业显示为缩略图。您可以在缩略视图和线框视图之间切换。（将缩略图显示为线框图可加速性能。）

若作业为双面，**印张视图**将显示每个印张的正面和反面。

- **设定** - 显示会影响打印特性和最终印张页面上的版面的控件。显示的控件内容取决于产品倾向。

在 Fiery Compose 中打开作业

可使用 Command WorkStation 打开 Fiery Compose 中的假脱机作业。

- 在 Command WorkStation 的**保留**列表表中选择一个假脱机作业，然后按照以下方式之一打开 Fiery Compose：
 - 从“操作”菜单中选择 **Compose**。
 - 右键单击作业，然后选择 **Compose**。

在 Fiery Compose 中将印张视图设置为缩略图或整页

印张视图可以在缩略图和整页视图之间切换。您也可以将缩略图显示为线框图。

注释：查看整页时，显示的页面大小为文档装订框，而不是为页面指定的纸张大小。

- 执行以下操作之一：
 - 单击窗口底部的**适合页面**图标 (📐) 设置缩放，让单面适合视图区域。
 - 要在缩略视图和线框视图之间切换，请单击**切换印张内容**图标 (📄)。

调整缩略图大小

页面视图窗格可用于设置缩略图大小。**印张视图**窗格可用于缩放或指定缩放百分比。

- 执行下列一项操作：
 - 要在**页面视图**中缩放缩略图，单击**视图** > **放大缩略图**或**视图** > **缩小缩略图**。
 - 要在**印张视图**中缩放缩略图，拖动**印张视图**窗格底部的滑块。

使用 Fiery Compose 中的页面

Fiery Compose 允许您添加、重新排列和删除页面，或者插入来自另一个作业的页面。您还可以制作页面标签、章节开始或封面；将介质分配给页面；并为所选页面设置双面。

注释：应在指定任何混合纸张设定之前编辑作业。编辑作业可能会更改页码，从而影响混合纸张设定。编辑作业后，始终检查所有混合纸张设定。

打开 Acrobat 中打开作业进行编辑

Fiery Compose 可以在 Adobe Acrobat Pro 中打开作业进行编辑。

- 在**页面视图**窗格中右键单击页面，然后单击**在 Acrobat 中编辑**。

在 Fiery Compose 中重新排序、删除页面或设置页面为双面打印

您可以处理 Fiery Compose 作业中所选页面。

- 执行以下操作之一：
 - 要重新排序页面，在**页面视图**窗格中单击页面的缩略图并将其拖至新位置。
 - 要删除页面，选择一个或多个页面并单击**编辑** > **删除**。
 - 要将双面打印（如果打印机支持）应用于所选页面或章节，则选择页面，右键单击它们，单击**双面打印页面**，然后指定需要的设定。

注释：如果要对整个作业进行双面打印，为 Command WorkStation 中的作业选择相应的设定，然后在 Fiery Compose 中打印作业，或者在**设定**窗格中选择**双面打印**。

在 Fiery Compose 中插入空白印张或空白页

Fiery Compose 允许您在文档中的任何位置插入空白印张或空白页。Fiery Compose 在所选页面之前插入印张或页面。

可以自动插入原始空白页，以容纳章节开始标记以及分配给原始文档的双面设定。由于原始空白页不是原始工作文档的一部分，因此可以选择是否显示原始空白页。

- 要显示隐式空白页，从 Fiery Compose 的**视图**菜单中选择**显示隐式空白页**。

您也可手动插入空白页。

1 在**页面视图**窗格中选择页面。

2 执行以下操作之一：

- 选择**操作** > **插入空白印张**。
- 选择**操作** > **插入空白页**。

为 Fiery Compose 中的页面分配介质

使用**印张视图**和**页面视图**窗格可将介质分配到单个页面或页面范围。您也可以**在页面视图窗格中为整个作业分配介质**。

1 选择一个或多个页面。

2 从**操作**中选择**分配介质**。

3 在**页面/页面范围介质**窗口中指定介质。

转换为灰度

可将单个彩色页面或表面转换为灰度。

您的作业必须包含颜色，并且您必须具有激活的 Fiery Compose 或 Fiery JobMaster 许可证。

1 将作业导入 Command WorkStation 的**保留**队列中。

2 在**保留**列表中选择该作业，然后选择 Fiery Compose 或 Fiery JobMaster。

您还可以通过打开 Fiery Impose 来访问该功能，如果它已激活并且 Fiery Compose 或 Fiery JobMaster 也已激活。

3 在**页面视图**窗格或**印张视图**窗格中，选择一个彩色页面并右键单击，或者转到**操作**菜单，然后选择**转换为灰度**。

所选页面或表面将在**印张视图**窗格中显示为灰度。选择该页面后，**操作**菜单中的**转换为灰度**选项旁边会有一个复选标记。

4 要在**页面视图**或**印张视图**中选择多个页面或表面，则执行以下操作之一：

- 要选择一群组连续的页面或表面，则单击第一个项目，按住 **Shift** 键，然后单击最后一个项目。
- 要选择不连续的页面或表面，则按住 **Ctrl** 键，然后单击要选择的每个项目。

可通过从**操作**菜单中选择**转换为灰度**将群组或单个页面或表面还原为彩色，即使它们已被选为群组的一部分也是如此。然后删除复选标记。

注释：保存作业后，页面或表面将进行实际转换。如果在保存作业之后对其进行修改，则涉及添加颜色的任何修改都不会转换为灰度。

处理 Fiery Compose 中的章节开始页

要将文档划分为多个章节，可以在**页面视图**窗格中标记每一章节的开始页，然后在**设定**窗格中应用输出处理选项。您也可以移除章节开始标记。

章节开始页在印张的正面打印。在校对范围中，章节开始页位于右侧。**页面视图**窗格中的绿色复选标记表示章节开始页。

• 执行以下任意操作：

- 要添加章节开始，则选择没有章节开始标记的页面，然后单击**操作** > **章节开始**。
- 要删除章节开始，则选择具有章节开始标记的页面，然后单击**操作** > **章节开始**。
- 要显示 Fiery Compose 在章节开始页之前插入的空白页，则单击**查看** > **显示隐式空白页**。

在 Fiery Compose 中设置标签

可以在文档中的任何位置添加标签页并选择标签纸张。作业中的所有标签都必须使用相同的介质，即使有多个可用的标签介质也是如此。

您可以在**页面视图**窗格添加一个或多个标签。标签添加到文档之后，可使用**页面视图**工具栏中的**筛选标签**图标来只显示包含标签的页面。

1 选择标签应在哪个或哪些页面之前。

2 单击**操作** > **插入标签**或右键单击并选择**插入标签**。

使用默认标签纸张的标签被添加在选定页面之前。如果作业中已存在标签，则新标签必须使用与现有标签相同的介质。

3 要为标签指定不同的介质，则右键单击并选择**编辑标签**。

更改一个标签的纸张即会更改作业中所有标签的纸张。

注释：在 Fiery JobMaster 中，可为一个作业中的标签添加多种介质。请参阅[向文档添加多个标签样式](#)（第 102 页）。

在 Fiery Compose 中设置标签文本和其他属性

您可使用**编辑标签**窗口设置标签文本和位置属性以及标签纸张。

1 选择标签页。

2 右键单击选定的标签页，然后单击**编辑标签**。

3 在**文本**字段中键入所需的文本。

4 使用**文本**字段下的菜单和按钮指定文本属性，例如，字体、大小、对齐方式和文本旋转。

5 要将相同的文本设定应用于所有标签，请单击**应用样式至全部**。

设置封面

Fiery Compose 可使您独立设定文档的封面和封底，并从“介质目录”或 Paper Catalog 中选择它们的介质。您可以使用文档的正面和背面作为封面和封底，或者您可以插入封页。

1 在**设定**窗格中，单击**封面** > **定义**。

2 在**封面介质**窗口中执行以下操作之一：

- 要将相同设定应用于封面和封底，单击**对封面和封底应用相同设定**。
- 要分别设置封面和封底，请选择**封面**或**封底**。

3 指定设定。

Fiery Compose 中的子集输出处理

如果打印机支持，可将单个输出处理选项应用于作业中的子集，从而在一次打印中应用多种输出处理选项。可根据章节、印张范围或自定义范围定义子集。

首先，应为整个作业指定输出处理选项，包含介质并根据需要设置双面。有关详情，请参阅 [在 Fiery Impose 中设置印张尺寸](#)（第 48 页）和 [Fiery Impose 中的双面设定](#)（第 48 页）。

然后，在作业中创建子集，指定输出处理选项，并为单个子集、印张或页范围或单个印张或页设置介质。

子集输出处理规则

- 子集中的印张必须是连续的，包括 Fiery Compose 中添加的任何插入页或标签。
- 您可以使用**页面视图**窗格来定义章节子集输出处理的章节开始。
- **设定**窗格指定印张子集输出处理的印张计数。每个子集包含相同的印张数。
- **印张视图**窗格定义自定义子集。每个子集可以是任意长度。
- 如果将**集定义**从章节或印张数切换为自定义，则先前定义的子集将成为**自定义**设定的起点。
- 将**集定义**从自定义切换为章节或印张数会移除自定义子集，并将它们替换为新定义。
- 子集中的所有印张都必须具有相同的尺寸，标签和 Z 形折叠插入页除外。
- 无法指定用于输出处理子集的封面。
- 如果您为单面作业定义子集，然后为该作业指定双面，注意：
 - 对于印张子集输出处理，这些子集将保留印张数。例如，在 3 个印张上有 3 页的子集将保留为 3 个印张，但有 6 页。
 - 对于章节和自定义子集输出处理，子集保留页数，并根据需要添加空白页来满足双面打印要求。

在 Fiery Compose 中指定集定义

您可以在**设定**窗格中指定**集定义**以指定子集输出处理，然后应用输出处理选项。

1 在**设定**窗格中，从**集定义**菜单中选择以下其中一项：

- **自定义** - 通过在**印张视图**窗格中根据需要选择不同的印张范围定义子集。
- **章节** - 指定章节起始页，以创建子集。
- **印张数** - 指定子集的固定印张数，以便每个子集含有相同的印张数。

2 单击**确定**。

在 Fiery Compose 中应用子集输出处理

您可以应用章节、印张或自定义子集输出处理。

要应用章节子集输出处理，请指定章节开始，然后设置章节子集的输出处理和纸张。“印张视图”窗格显示分为章节子集的作业。

要应用印张子集输出处理，请指定子集中的印张数。Fiery Compose 之后会将作业划分为等长度的子集。

自定义子集输出处理可让您完全控制子集长度。您可在**印张视图**窗格中指定这些子集。每个自定义子集可包含不同数量的印张。

- 1 在**设定**窗格中，单击**折叠、打孔和装订**菜单中的选项。
- 2 如果您正在应用章节子集输出处理，请执行以下操作：
 - a) 在**页面视图**窗格中选择章节开始页，然后单击**操作 > 章节开始**。
 - b) 在**设定**窗格中，单击**集定义**菜单中的**章节**。
- 3 如有需要，请分配全局纸张。
- 4 如果您想要等长度的子集（印张子集），请从**设定**窗格的**集定义**菜单选择**印张数**。然后键入您想要的子集中的印张数。
- 5 如果您正在应用自定义子集输出处理，请执行以下操作：
 - a) 在**设定**窗格中，单击**集定义**菜单中的**自定义**。
 - b) 在**印张视图**窗格中，选择子集起始印张，右键单击，然后单击**创建分册文件**。为每个子集重复以上操作。
- 6 从单个子集移除不需要的输出处理选项。
- 7 要分配纸张，请执行以下操作之一：
 - 要向单独子集分配纸张，请右键单击子集抬头，然后选择**分配纸张**。
 - 要向单独印张或子集内的一系列印张分配纸张，请选择这些印张，右键单击，然后选择**分配纸张**。
- 8 要对子集执行其他功能，请右键单击抬头栏，并从菜单中选择。
- 9 要移除子集，请选中它，右键单击，然后选择**移除子集**。

在 Fiery Compose 中为 Z 形折叠指定子集输出处理

如果打印机支持 Z 形折叠输出处理，则可为子集中的各个印张指定 Z 形折叠。

Z 形折叠插入页的尺寸是子集正文纸张的两倍，这二者都必须是打印机和折叠输出处理器支持的标准尺寸。不支持自定义尺寸。正文纸张和 Z 形折叠插入页的送纸边缘的大小必须相同。

例如，如果您有一个信纸尺寸的作业，则 Z 形折叠插入页将为 11x17、短边送纸。如果作业为 A4，则 Z 形折叠插入页将为 A3，短边送纸。

- 1 在**设定**窗格中，单击**折叠**菜单中的**Z 形折叠**。
- 2 在**印张视图**窗格中，选择一个印张，右键单击，然后单击**Z 形折叠**。

将作业保存在 Fiery Compose 中

如果您对 Fiery Compose 中的作业进行更改，则必须在打印之前保存它。

在 Fiery Compose 中，拼合的 PDF 不包含空白页和隐式空白页，并且标签页会丢失其标签介质分配。保存作业时，保存窗口会记住您将其保存到的位置，并在下次保存作业时使用该位置。

- 1 从**文件**菜单中选择**保存**。
- 2 在**另存为**字段中输入文件名。
- 3 在**位置**菜单中选择保存文件的位置。
- 4 单击**确定**。

Fiery JobMaster

Fiery JobMaster 是一种基于 PDF 的高级作业准备解决方案，旨在帮助操作员执行复杂的文档任务和后期编辑工作。

除 Fiery Compose 选项外，您还可以在 Fiery JobMaster 中执行以下任意操作：

- 基于 PDF 书签创建标签
- 扫描作业并应用编辑
- 应用指定部分的高级页面编号

客户端计算机必须具有激活的 Fiery JobMaster 许可证才能使用 Fiery JobMaster。

Fiery JobMaster 中的作业摘要

Fiery JobMaster 窗口中的**作业摘要**窗格提供了一个用于轻松选择和过滤页面的界面。

作业摘要位于**页面视图**窗格下方。如果在 Fiery JobMaster 中打开作业时未显示，则单击**作业摘要**标题栏中的双箭头。

注释：仅当 Fiery JobMaster 已激活时，**作业摘要**窗格才可用。

作业摘要显示所有页面属性，这些属性可用于过滤或选择**页面视图**窗格中特定的页面组。该列表仅包括当前在作业中使用且在每次更改作业时进行更新的属性。

页面属性可能包括以下几项：

- 页面大小
- 纸张大小
- 纸张类型
- 页面类型
- 纸张重量
- 纸张颜色
- 页面方向
- 双面页

注释：此过滤器仅适用于双面页。此过滤器未反映**设定**窗格中的双面设定。显示的选项取决于可用于 Fiery 服务器的作业属性/打印机驱动程序选项。

- 转换为灰度

- **章节开始**

注释：章节开始标记已被自动添加在所插入的 PDF 作业的第一页。请参阅[自动添加章节开始](#)（第 14 页）。

- **书签**

在作业摘要窗格中过滤页面

可在**作业摘要**窗格中过滤并选择长作业的多个部分。

1 在 Command WorkStation 的**保留**列表中选择已假脱机、未处理的作业。

- 右键单击该作业，并选择 **JobMaster**。
- 在**操作**菜单中，选择 **JobMaster**。
- 单击**作业中心**工具栏中的 **JobMaster** 图标。

当 **Fiery JobMaster** 窗口打开时，如果未显示**作业摘要**窗格，则单击**页面视图**窗格下方**作业摘要**标题栏中的箭头。



2 要按特定属性对页面进行排序并查看页面，请清除所有其他复选框。
例如，要查看奇数页，请让**页面类型** > **奇数页**复选框保持选中状态。

注释：页面视图中的显示发生变更；**印张视图**中的显示未发生变更。

3 单击属性的超链接名称，使用该属性显示所有页面。

页面视图中的页面被选中，所有之前选择的页面被清除。

- 4 要将**页面视图**中的选择内容同步至**印张视图**，左键单击**页面视图**中所选的面。

要将**印张视图**中的选择同步到**页面视图**，可在 Windows 计算机键盘上使用 **alt + 左键单击** 或者在 macOS 计算机键盘上使用 **option+左键单击**。

- 5 单击**作业摘要**标题栏中的**清除过滤器**图标，选择所有复选框并删除任何过滤器。

您也可以通过**编辑 > 按范围选择页面**选择页面范围。您可使用**编辑**菜单中的**选择反转**命令，切换**页面视图**中的选择内容。所有选中的页面变成未选中状态，未选中的页面变成选中状态。

按范围选择页面

按范围选择页面选项在主 **Fiery JobMaster** 窗口和**编号和戳记**窗格中可用。

此功能可结合**作业摘要**窗格中的过滤选项一起使用。在 **Fiery JobMaster** 窗口中所做的选择适用于**编号和戳记**窗格，您可通过从**操作**菜单中选择**编辑编号和戳记**打开该窗格。

- 1 在 Command WorkStation 的**保留**列表中选择已假脱机、未处理的作业。

- 右键单击该作业，并选择 **JobMaster**。
- 在**操作**菜单中，选择 **JobMaster**。
- 单击**作业中心**工具栏中的 **JobMaster** 图标（如果已添加）。

- 2 执行以下操作之一：

- 单击 **Fiery JobMaster** 窗口的**编辑**菜单中的**按范围选择页面**。键入范围，使用连字符指定范围，并使用逗号分隔单个数字或范围（例如 1-9）。或者，选择**重复**单选按钮，然后输入所需信息。

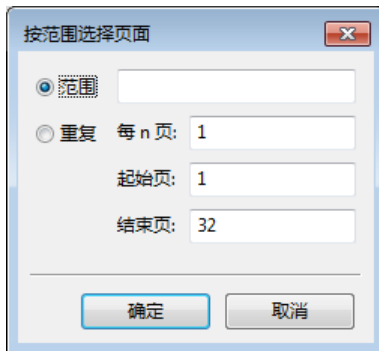

- 使用**作业摘要**窗格中的过滤选项，选择页面范围。例如，选择**奇数页**复选框。单击**编辑**菜单中的**按范围选择页面**。

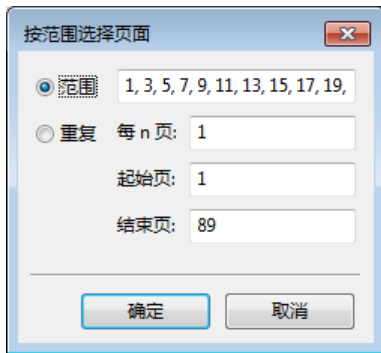

如果打开**编号和戳记**窗格，则将显示所选页面范围。可在**编号和戳记**窗格中添加更多范围。

偏移一页或多页内容

页面偏移量可让您轻松移动页面内容以适应输出处理要求。例如，您可以将所有奇数页的页面内容向右偏移，偶数页向左偏移，以适应装订。您也可以将扫描页面的内容向远离小册子书脊的方向少量移动。

- 1 在 Command WorkStation 中，使用 Fiery JobMaster 打开一个假脱机文件。
- 2 在**页面视图**中，选择要偏移页面内容的一个或多个页面。
- 3 选择**操作 > 编辑页面**。
- 4 设置 **x** 和 **y** 值。
正的 **x** 值向右移动页面内容；负值向左移动页面内容。正的 **y** 值向上移动页面内容；负值向下移动页面内容。

当您重新打开**编辑页面**窗口时，**x** 和 **y** 值将重置为零。

您还可以在**缩放内容**窗格中偏移页面内容。有关详细信息，请参阅 [打开缩放内容窗格](#)（第 86 页）

打开缩放内容窗格

在**缩放内容**窗格中，您可以在单个页面或页面范围内缩放内容。

- 1 在**页面视图**窗格中，选择要缩放的一个或多个页面。
您可以选择单个页面或**作业摘要**窗格中提供的页面范围。您还可选择**页面视图**窗格中的所有页面。
- 2 选择**操作 > 缩放内容**。
注释：如果页面范围包含重复页，将显示一条消息。单击**是**以解决页面范围冲突。
- 3 （可选）在**页面视图**窗格中选择页面，然后单击**缩放内容**窗格中的**添加选定页面**，以添加更多页面范围。
添加的页面将显示在**页面范围**列表中。
- 4 要编辑页面范围，请执行以下操作之一：
 - 右键单击列表中的一个页面范围，然后选择**更新所选页面**。
 - 双击列表中的某个页面范围。

5 要保存并应用所有更改，请单击窗格右下角的**确定**。

缩放内容窗格中的页面级选项

缩放内容窗格打开时，可以在页面或页面范围上缩放、改变大小和定位内容。

您可以使用以下控件在**缩放内容**窗格中指定设定：

项目	描述
输出处理尺寸	从 输出处理尺寸 列表中选择该页所需纸张的大小。
方向	选择 纵向 以纵向排列页面，或者选择 横向 以横向排列页面。
各边缘均出血	输入页面出血大小。
旋转	<p>按其中一个设定指定的角度选择角度可旋转页面内容。</p> <p>您可以选择以下项：</p> <ul style="list-style-type: none">• 0• 90• 180• 270• 自动顺时针 90• 自动逆时针 90 <p>请注意以下事项：</p> <ul style="list-style-type: none">• 如果选择了 0，则不会应用旋转。• 当单个页面方向与指定的方向设定不同时，您可以应用自动页面旋转。
缩放比例	<p>选择缩放系数以调整页面上内容的大小。</p> <p>您可以选择以下项：</p> <ul style="list-style-type: none">• 适应输出处理尺寸• 填充输出处理尺寸• 适应可成像尺寸• 填充可成像尺寸• 适应出血尺寸• 填充出血尺寸• 自定义 <p>注释：选择自定义后，您可以在显示的字段中手动输入宽度和高度值。输入值后，原始文档的纵横比将保留。</p>

项目	描述
按以下尺寸对齐内容	选择以下选项之一，以定义内容在页面上的对齐方式： <ul style="list-style-type: none">• 输出处理尺寸• 可成像尺寸
对齐方式	选择垂直对齐图标和水平对齐图标以对齐页面上的内容。 对齐 选项可确定内容在页面上的初始位置。
偏移	在 X 和 Y 轴字段中输入 偏移 设定。 指定 对齐 选项后， 偏移 设定可用于进一步调整内容。

或者，也可以通过单击**保存预设**图标并命名预设将设定保存为预设。

将图像文件插入 Fiery JobMaster

通过 **插入图像文件**，您可以添加以下文件类型到作业：BMP、GIF、JPEG、JPG、PNG、TIF 和 TIFF。

您可以一次添加多个图像文件。





请注意以下事项：

- macOS 不支持多页 TIFF 文件。
- 不支持扫描的 TIFF 文件中所嵌入的 JBIG 压缩图像。

在 Fiery JobMaster 中编辑扫描

默认情况下，插入 PDF 文档到 Fiery JobMaster 时，会检查文档中是否有扫描内容。如果找到扫描的内容，将会询问您，是否查看并编辑扫描的图像。之后您可以调整扫描的各个方面，如大小、亮度和去除杂点。

扫描操作执行期间和扫描的内容正在导入 Fiery JobMaster 作业时，您可以使用**扫描预览和编辑**窗口中的功能。您无法将这些功能应用于已属于 Fiery JobMaster-Fiery Impose 作业的页面中。

- 1 在 Command WorkStation **作业中心**中右键单击一项保留的作业，然后选择 **JobMaster**。
- 2 在 **Fiery JobMaster** 窗口中，选择**插入** > **从扫描仪插入**或**插入** > **插入图像文件**。
如果插入的页面包含扫描的内容，将会询问您，是否查看并编辑扫描的图像。
- 3 要编辑扫描内容，请使用**预览和编辑**窗口中的选项。以下选项适用于打印作业的单个页面，如选中**应用到全部**按钮，则适用于扫描作业的所有页面。
 - **获取**  - 获取来自邮箱或扫描仪的扫描。仅当使用**从扫描仪插入**时，此选项可用。
 - **选择** 、**移动**  - 在查看器中选择或移动扫描的图像。
 - **缩放**  - 放大和缩小。单击图标，使扫描页面适合预览窗口。
 - **反扭曲**  - 拉直图象。

- **去除杂点** - 去除有时会出现于扫描图像中的小点或斑点。
- **纸张大小** - 自动将页面大小列表中的最接近页面大小应用至扫描页面，如有需要会进行旋转。例如 8.48 x 10.98 英寸会使用 8.5 x 11 英寸纵向，如图像旋转，则使用 8.5 x 11 英寸横向。

注释：“扫描大小”将最终页面大小设置为原始扫描大小。“页面大小”定义了导入的文档页面大小。扫描图像将重新调整为该页面大小。列出的页面大小取决于打印机驱动程序。

- **宽度、高度** - 取决于**纸张大小和方向**中的选项。
- **删除此页面**  - 在预览窗口中删除所选页面。

注释：也可将其他页面扫描并添加到现有扫描作业。

4 单击导入。





- 5 在**插入页面**窗口中选择扫描页面，并将其拖至 **Fiery JobMaster** 窗口中的**页面视图**窗格中。

在 Fiery JobMaster 中编辑页面

可使用 Fiery JobMaster 编辑作业的页面，以通过旋转、遮罩和裁剪进行输出处理。可按照裁剪框或裁切框输出处理大小指定更改内容。

- 1 右键单击 Command WorkStation 中的假脱机作业，然后选择 **JobMaster**。
- 2 在**页面视图**窗格中，选择要编辑的一个或多个页面，然后选择**操作 > 编辑页面**。
编辑页面窗口显示窗口左侧及上部的测量标记。

3 指定设定。

- **平移**  ——在预览窗口中移动 PDF 页面。
- **屏蔽**  ——屏蔽页面的一个或多个区域。单击，然后画出要遮罩的区域。打开**编辑页面**窗口前会将同一遮罩区域应用至所有选择的页面。覆盖先前对这些页面所进行的遮罩。
- **缩放**  ——放大。要进行缩小，则单击“适合图像”图标。
- **旋转**  ——以 90 度增量旋转页面。
- **模式 - 边距**使您可调整现有裁切框或裁边框。通过应用边距，可定义新的裁剪框或裁切框将比原始值小（或大）多少。**大小和偏移**可使您为裁剪框或裁切框定义全新的尺寸，并可直接对照现有内容定位新的裁剪/裁切大小。如果您选择**模式 - 边距**或**模式 - 大小和偏移**，然后启用裁切框，您可以更改**预定义的裁切尺寸**。**镜像**通过双面选项对齐奇数页和偶数页的内容。**模式**的默认设定是**页面偏移量**，利用此设定，您可以通过在 X 和 Y 字段输入正值或负值来偏移页面内容。
- **裁剪框、裁切框**——仅当选择**边距**或**大小和偏移**时才可用。要编辑其中任何一个，则单击相邻的按钮。

4 执行以下操作之一：

- 单击**确定**，保存设定。
- 单击**重设**按钮，恢复原始设定。
- 单击**取消**以退出。

有关设定的详细信息，请参见[编辑页面工作流程](#)（第 90 页）。

编辑页面工作流程

编辑页面功能使用户能够移动所选页面上的内容，以避免在应用装订或打孔类型的输出处理时切断页面内容。

编辑页面可用于通过调整页面**裁剪框**或**裁切框**大小来裁剪或移动页面上的内容。

页面偏移量

页面偏移量是移动页面内容最简单的方法，并且是**编辑页面**中的默认模式。**页面偏移量**会以符合方框大小相关的 PDF 规则的方式同时调整裁切框和裁边框。

使用 **X** 和 **Y** 控件偏移页面内容。

裁切框和裁边框

要启用**裁切框**或**裁边框**，单击切换按钮，使其显示为绿色。

已启用：

已停用：

选择**边距**或**大小和偏移**来进行**裁剪框**和/或**裁切框**调整。

裁剪框定义将页面内容裁剪到的区域。Acrobat 使用此大小进行屏幕显示和打印。**裁边框**定义完成页面的预期尺寸。默认情况下，对于大多数文档，裁切框和裁边框的大小相等。

启用任何一个后，Fiery JobMaster 会从文件中读取裁剪框和裁切框信息。裁剪框的框架通过一行虚线来表示。裁切框的框架通过一行虚线和点来表示。

边距

在下例中，第 4 页内容需要被移至右侧，以在页面左侧打孔。**裁切框**调整为将左边距进一步向左移动 -0.5 英寸（≈ 1.3 厘米）值，将右边距向左移动 0.5 英寸（≈ 1.3 厘米）值。上述调整可有效将页面内容推至右侧，为页面左侧的打孔留出更多空白空间。

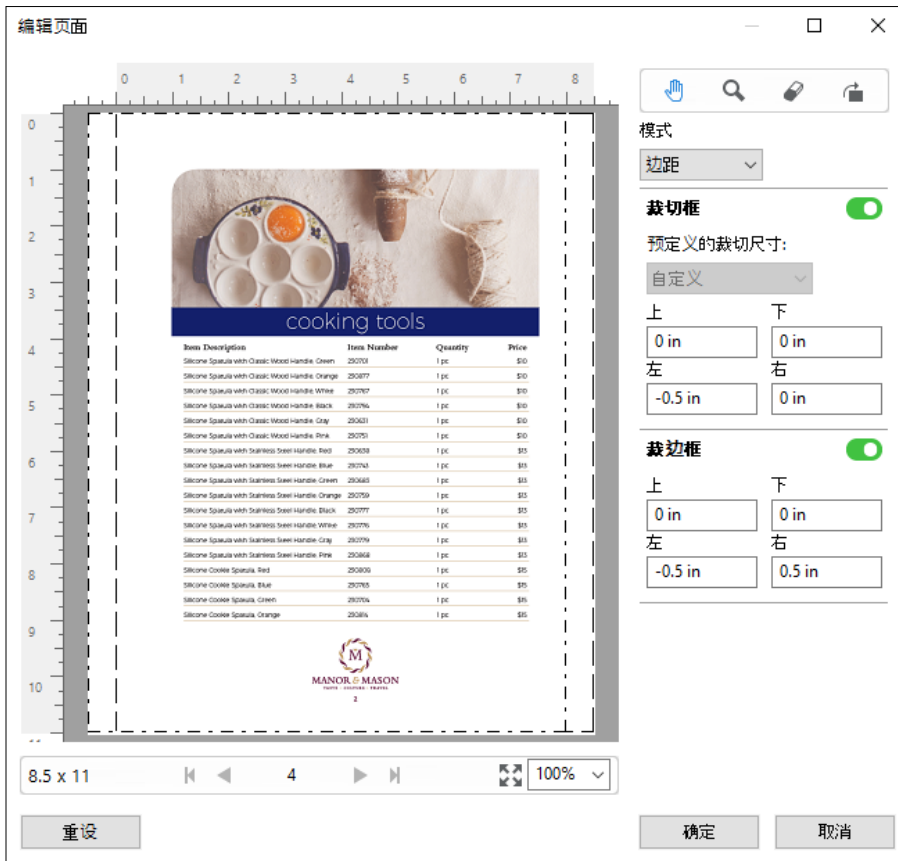

大小和偏移

启用**裁切框**后，通过选择标准印张大小或指定**裁切框**的**宽度**和**高度**，**大小和偏移**可用于自定义**裁切框**。**左**和**上**用于指定**裁边框**的左侧和上侧相对于**裁切框**的距离。启用**裁边框**后，可通过指定**宽度**和**高度**来自定义**裁边框**。

在下例中，**裁剪框**和**裁切框**初始大小相同，均为 8.5 英寸（≈ 21.6 厘米）乘以 11 英寸（≈ 27.9 厘米）。将**裁剪框**的向左偏移设置为 0.5 英寸（≈ 1.3 厘米）时，**裁剪框**将向右移动 0.5 英寸（≈ 1.3 厘米）。由于**裁切框**保持在相同位置，因此**裁切框**左侧减小了 0.5 英寸（≈ 1.3 厘米），现在为 8 英寸（≈ 20.3 厘米）乘 11 英寸（≈ 27.9 厘米）。



对于需要在上边缘进行打孔输出处理的作业，用户可在**裁边框**的上字段中输入负值（参见下例）。**裁边框**大小保持不变，但是内容向下移动，为打孔留出更多空间。注意，**预定义的裁切尺寸**选项未启用，但用户可更改**宽度**和**高度**字段中的值。



NCR 多部分便签簿打印工作流程

多部分便签簿打印可用于多部分发票或订货单或抽奖券等作业。

Fiery JobMaster 提供相关选项，以创建无碳复写纸（NCR）多部分便签簿打印工作流程。表格或便签簿由多个部分组成，通常为两到四个部分，双面和单面混合。例如，三部分表格的前两个部分的文本在印张的两面，而第三个部分的文本仅在正面。

工作流程包括以下几个步骤：

- 首先从包括形成一个集合所需的所有页面的作业开始。
- 如果作业从一页开始，则可通过应用**编辑**菜单中的**拷贝**来复制该页面，以便根据形成一个集合所需的数量创建副本。
- 指定每个页面/印张需要哪种介质或纸盘。
- 从**编辑**菜单中应用**重复作业**，创建所需的总集数。
- 应用高级编号来自定义页面和集的戳记。
- 使用 Fiery Impose 应用版面。

让此工作流程运转的功能包括：

- **编辑**菜单中的**拷贝**和**重复作业**

拷贝可用于一次拷贝一个表格或部分。要创建多份，需反复应用**拷贝**功能。**拷贝作业**可按照您在**拷贝作业**窗口中指定的次数复制作业。

- 高级页面编号工作流程中的重复编号

可通过**按范围选择页面**窗口以及**编号和戳记**窗格中可用的其他页面范围选项来实现此目的。例如**编号选项** > **对此范围使用自定义编号** > **重复次数**。

高级页面编号和戳记

高级页面编号功能允许您添加自定义编号和戳记到作业各部分，例如页面范围或特定章节。

可为文档的不同部分指定不同的样式，例如为前言和附录指定罗马数字，为文档的正文指定阿拉伯数字。或者，可指定无打印的页码但包含在计数中的页面。

以下示例描述了高级页面编号功能的一些可用用途：

- 在每页都计数的五页作业中，页面的编号为 1, 2, 3, 4, 5。
- 在每页都计数并且起始编号为 10 的五页作业中，页面的编号为 10, 11, 12, 13, 14。
- 在每页都计数并且递增值为 2 的五页作业中，页面的编号为 1, 3, 5, 7, 9。
- 在仅对最后一页计数的五页作业中，页面的编号为 x, x, x, x, 1，其中 “x” 表示没有打印编号的页面。
- 在跳过前两页的五页作业中，页面的编号为 x, x, 3, 4, 5，其中 “x” 表示没有打印编号的页面。
- 在设置为章节（每个章节有两个页面，总共五个章节）的 10 页作业中，页面编号为 [1, 2], [1, 2], [1, 2], [1, 2], [1, 2]，其中 [] 显示每个章节。
- 在 NCR 多部分便签簿中，一个集中的所有页面都采用相同的编号 (1, 1, 1, 2, 2, 2, 3, 3, 3)，其中一个集由三个部分组成。

有关可用于高级页面编号功能的控件和如何使用它们的信息，请参阅[高级页面编号工作区](#)（第 95 页）和[设置高级页面编号选项](#)（第 97 页）。

类型与范围

可添加一系列页面或章节或整个文档，以便提供高级页面编号选项。**类型**和**范围**窗格包含以下可能的设置：

类型	范围
页码	页码或页面范围，用逗号分隔
文档	全部页
章节	章节号或章节范围，中间用逗号分隔开

编号属性

可为每个范围添加编号属性。可用选项如下：



元素	选项	格式
页码	<ul style="list-style-type: none">• 当前页• 总计页数• 页面 {当前}• 页面 {当前}/ {总共}• 页面 {当前}/ {总共}• {当前}/ {总共}• {当前}/ {总共}	多种格式： 1, 2, 3 a, b, c A, B, C i, ii, iii I, II, III
章节	<ul style="list-style-type: none">• 当前页• 总计页数• 当前章节• 章节总数	多种格式： 1, 2, 3 a, b, c A, B, C i, ii, iii I, II, III
文档	名称	
日期和时间	<ul style="list-style-type: none">• 日期• 时间• 日期和时间• 日期格式• 时间格式• 日期说明符• 时间说明符	多种格式

高级页面编号工作区

编号和戳记窗格提供了用于高级页面编号的工作区。

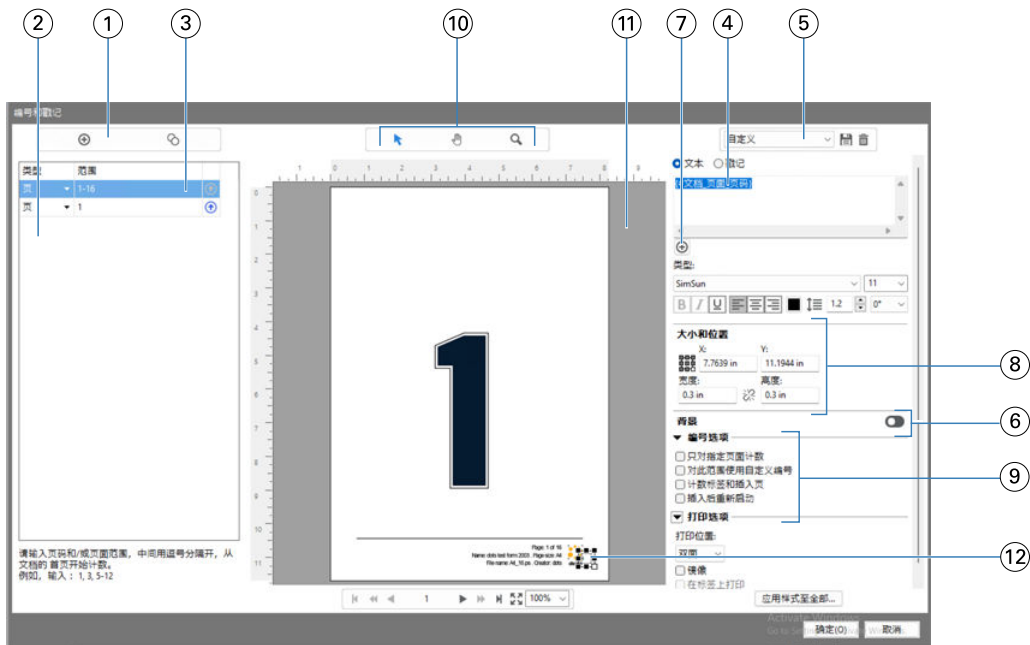
在 Fiery JobMaster 中，您可以通过以下操作访问**编号和戳记**窗格：在**页面视图**窗格中选择一个或多个页面，然后选择**操作** > **编辑编号和戳记**。



- 1 添加范围和复制范围图标用于添加范围和复制范围。
- 2 类型和范围窗格显示文档、章节和页面的添加范围。
- 3 单击第二组省略号可打开一个窗口，您可以通过该窗口指定范围和重复选项。
- 4 预设菜单，以及保存预设和删除预设图标。
- 5 文本字段显示通过单击文本字段下方的加号图标 () 指定的编号选项的宏。可将文本添加至宏。
- 6 用于启用和停用文档中页码字段背景的控件。
- 7 加号图标 () 可打开用于指定页码、章节号、日期、时间和文档名称的菜单。
- 8 在大小和位置下，您可以输入 X、Y、宽度和高度信息。
- 9 高级编号和打印选项。
- 10 预览窗格的选择、移动和缩放图标。
- 11 作业预览。预览下方提供的导航和缩放控件。
- 12 页面编号显示字段可进行大小调整和移动。

添加页面范围

可将页面或页面范围添加到**编号和戳记**窗格。

- 1 右键单击 Command WorkStation 中的假脱机作业，然后选择 **JobMaster**。
- 2 在**页面视图**窗格中，选择一个或多个页面，然后选择**操作** > **编辑编号和戳记**。

3 通过以下方式之一添加页面或页面范围：

- 在**编号和戳记**窗格中，单击**类型**和**范围**窗格上方的**添加范围**图标（）。从**类型**菜单中选择范围类型。在**范围**字段中输入范围。
- 在**页面视图**窗格中，选择一个页面或页面范围。右键单击您的选择，然后选择**添加选定页面**。
- 在**作业摘要**窗格中，清除所有复选框以按所需属性筛选页面范围。右键单击所选的一个或多个页面，然后选择**添加选定页面**。有关筛选**作业摘要**窗格的详细信息，请参阅 [在作业摘要窗格中过滤页面](#)（第 84 页）。





编辑页面范围

可将页面或页面范围编辑到**编号和戳记**窗格。





- 1 右键单击 Command WorkStation 中的假脱机作业，然后选择 **JobMaster**。
- 2 在**页面视图**窗格中，选择一个或多个页面，然后选择**操作** > **编辑编号和戳记**。
- 3 要编辑页面范围，请执行以下操作之一：
 - 在**编号和戳记**窗格的列表中选择一页范围，然后在“页面视图”窗格中选择一页或页面范围。右键单击您的选择，然后选择**更新所选页面**。
 - 双击列表中的某个页面范围，然后键入新的页面范围。

设置高级页面编号选项

- 1 右键单击 Command WorkStation 中的假脱机作业，然后选择 **JobMaster**。
- 2 在**页面视图**窗格中，选择一个或多个页面，然后选择**操作** > **编辑编号和戳记**。

注释：如果要向作业添加章节开始标记，则执行此操作后再选择**编辑编号和戳记**。
- 3 通过以下方式之一添加页面或页面范围：
 - 在**编号和戳记**窗格中，单击**类型**和**范围**窗格上方的**添加范围**图标（）。从**类型**菜单中选择范围类型。在**范围**字段中输入范围。
 - 在**页面视图**窗格中，选择一个页面或页面范围。右键单击您的选择，然后选择**添加选定页面**。
 - 在**作业摘要**窗格中，清除所有复选框以按所需属性筛选页面范围。右键单击所选的一个或多个页面，然后选择**添加选定页面**。有关筛选**作业摘要**窗格的详细信息，请参阅 [在作业摘要窗格中过滤页面](#)（第 84 页）。
- 4 要拷贝某个范围，则选择它并单击 。
- 5 要在列表中向上移动范围，则单击 。
- 6 要删除范围，单击 。
- 7 要打开**按范围选择页面**窗口，则单击**范围**字段中的省略号。有关详细信息，请参阅 [按范围选择页面](#)（第 85 页）。

有关可能设定的信息，请参阅 [类型与范围](#)（第 94 页）。

- 8 要添加编号属性，则单击**文本**字段下方的 。
- 有关可能设定的信息，请参阅 [编号属性](#)（第 95 页）。
- 编号选择显示在预览窗格的页面中，宏显示在**文本**字段中。
- 9 要更改页码字段的大小并将其移动到页面上的其他位置，则使用预览窗格顶部的**选择**图标（）。
- 放大时，通过**移动**图标（）可移动预览窗格中的图像。
- 10 要自定义选择的编号属性，可以在**文本**字段中进行更改。
- 注释：**如果向范围添加多个编号元素（例如页码、章节号和日期或时间），宏将按照您从菜单中选择元素的顺序添加至**文本**字段，宏之间没有空格。
- 要在编号元素之间添加空格，则在宏之间插入空格。
 - 要在页码显示中创建多行，则使用 **Enter** 或**回车**键在宏之间插入回车符。
 - 要删除编号元素选择，删除**文本**字段中的宏。
 - 要将某种静态文本添加至编号元素，根据宏在所需的位置输入文本。
 - 要用零、星号或空格填补页码，则输入填补字符，然后输入指示页码应包含的字符数量的数字，最后输入冒号。例如，要添加零以便将数字填充为 7 个字符，则按以下方式修改页码文本：
`{#07:DOCUMENT_PAGE_NUMBER}`。如果页码为 6，则最终输出将是：“0000006”。
- 11 要为编号字段添加背景，单击 。为页码字段选择背景的颜色和不透明度。
- 图标变为 。
- 12 选择**类型**设定，例如字体、颜色、大小、样式和角度。
- 13 从以下**编号选项**之一中进行选择：
- **只对指定页面计数** - 选择此选项可指定仅统计所选范围内的页面。
 - **对此范围使用自定义编号** -
 - **跳过页数** - 如果已跳过某个页面，该页面将包含在计数中，但不会显示页码。
 - **启动号** - 文档以您输入的编号作为起始编号。如果选择该选项以仅统计范围内的指定页面，则该部分将从您输入的数字开始编号。
 - **增量** - 对于文档或范围内的每个页面，页码将从上一页面开始以您输入的值递增。
 - **重复页数** - 指定范围内重复页码的次数。
 - **统计标签和插入页** - 当计算页码时，统计包括插入的标签或空白页。
 - **插入后重新启动** - 根据您的设置的起始页码在一个插入页之后重新开始页面编号。
- 14 从以下**打印选项**之一中进行选择：
- **打印位置** - 指定是在双面、仅正面或仅背面上打印页面编号。
 - **镜像** - 将页码置于对开页的镜像中。
 - **在标签上打印** - 如果在**编号选项**中选择了**统计标签和插入页**，则在插入的标签上打印页码。
 - **应用样式至全部** - 选择要应用于所有范围的样式。

15 单击确定。

可在 **Fiery JobMaster** 窗口的**印张视图**窗格中预览页面编号。您还可将设定保存为预设菜单中的预设。有关预设的信息，请参阅《Fiery Command WorkStation 帮助》。

添加图像戳记

您可以添加图像戳记到页面、章节、页面范围或者整个文档。

- 1 右键单击 Fiery JobMaster 中的工作表，然后选择**编辑编号和戳记**。
- 2 单击左侧窗格的加号图标（**添加范围**）。
一个中间窗格将打开。
- 3 单击**戳记**旁边的按钮。
- 4 单击**浏览**以浏览到您想用于戳记的图像位置。
- 5 在中间窗格的**大小和位置**下，**X** 和 **Y** 指定戳记的位置（锚点坐标），**宽度**和**高度**指定戳记的大小。
您可以通过单击**宽度**和**高度**之间的链接图标锁定戳记的纵横比。纵横比锁定时，单击链接图标可解锁纵横比。
- 6 在左侧窗格的**类型**下，您可以应用戳记到页面或页面范围（通过使用短线：例如，2-3）、章节或整个文档。

重新调整戳记大小和重新定位

在中间窗格中，**大小和位置**下方的方形图标（由九个较小的方形构成）可让您重新调整戳记大小和重新定位。

- 要重新调整戳记大小，请执行以下操作之一：
 - 单击拐角的方形拖动角以重新调整戳记大小。
 - 单击侧面的方形拖动侧面以重新调整大小。
 - 单击中间方形以围绕其中心拖动戳记。

设置戳记打印选项

- 戳记打印选项如下：
 - 对于**打印位置**选项，请选择**双面**、**仅正面**或**仅背面**。**双面**在印张的每一面上都打印戳记。**仅正面**只在印张的正面上打印戳记。**仅背面**只在印张的背面上打印戳记。
 - 选择**镜像**可让页面上的戳记位置镜像到印张的反面。
 - 选择**在标签上打印**可在标签页上打印戳记。

设置戳记背景颜色和调整背景颜色不透明性

- 要设置戳记背景颜色和调整背景颜色不透明性，请执行以下操作：
 - 在**背景**下，请单击切换按钮打开背景颜色和不透明性控件。
 - 使用**颜色**选项选择背景戳记颜色。
 - 使用**不透明性**选项设置不透明性百分比。

让图像戳记适合选择框内部和调整戳记不透明性

在**编号和戳记**窗格的中心窗格中，您可以使用控件来调整图像戳记，以适合选择框和戳记的不透明度。

- 要调整选择框内的戳记，请执行以下操作之一：
 - 使用四个箭头图标让图像完全适合您绘制的方框（选择框）内部。
 - 使用**缩放**选项在选择框内部按百分比缩放图像。
 - 使用**旋转**选项旋转图像 **0**、**90**、**180** 或 **270** 度，或者键入自定义旋转角度。
 - **左**和**上**控件可在选择框内偏移图像。**上**可指定图像与方框顶部之间的距离；**左**可指定图像与方框左侧的距离。

注释： **不透明性**指的是戳记的不透明性，但是您也可以设置背景颜色的不透明性。

添加标签

可在所选级别的每个书签页面之前或章节开始页之前插入一个选项卡。

要在 PDF 书签位置插入标签，导入的作业必须具有文档中已指定书签的 Acrobat PDF。要在章节开头处插入标签，请在 Fiery JobMaster 添加章节开头。您必须有已激活的 Fiery JobMaster 许可证。

- 1 将 PDF 作业导入至 Command WorkStation 的**保留**队列。
- 2 从**保留**队列中选择作业，并执行以下任意操作之一：
 - 从**操作**菜单中，选择 **JobMaster**。
单击右键并选择 **JobMaster**。
- 3 在**视图**菜单中，选择**显示书签**。
PDF 书签以红色色带显示。
- 4 若要添加章节开头到 PDF，请选择一个页面，然后从**操作**菜单中选择**章节开头**。
章节开头以蓝色色带显示。如果页面既是书签又是章节开头，则会显示一个蓝色色带和红色色带。

5 从**操作**菜单，转至**章节和书签操作**，然后选择以下一项或多项：

选项	描述
将书签转换为标签	所选级别的所有书签页面或所有章节开头页都将转换为标签。 编辑标签 窗口将自动打；标签文本字段将自动以每个书签的标题填充。仅当导入的 PDF 有书签或设定了章节开始时才启用此功能。
插入标签	标签将插入到所选级别的各个书签页面或章节开头页的前面。 编辑标签 窗口将自动打；标签文本字段将自动以每个书签的标题填充。仅当导入的 PDF 有书签或设定了章节开始时才启用此功能。
插入文字	书签标题将插入到所选书签级别的所有页面。 编号和戳记 窗格将自动打开，并且将在选项卡文本字段中自动填充每个书签的标题。仅当导入的 PDF 有书签且不可用于章节开始页时才启用此功能。

注释：

- Fiery JobMaster 支持最多六级 PDF 书签。
- 如果在一个页面上出现两个或两个以上相同级别的书签，则仅使用第一个书签。
- 如果页面上有两个或两个以上书签级别，则仅使用级别最高的书签。例如，如果页面上有 1 级和 2 级书签，并且您选择了 2 级书签，章节和书签操作功能将忽略此页面。
- 不适合标签耳文本字段的较长书签标题以从两端切断的方式显示。
- 不支持多组标签功能。如果您的 Fiery 服务器支持多个标签集，则标签始终插入第一个集。
- 使用**章节和书签操作**插入的所有标签将具有相同的标签设定和标签纸张预设。
- 即使使用**章节和书签操作**插入标签，您也可以使用**插入标签**功能插入标签。

标签添加到文档之后，可使用**页面视图**工具栏中的**筛选标签**图标来只显示包含标签的页面。

在 Fiery JobMaster 中插入和编辑标签

如果 Fiery 服务器支持标签打印，您可以插入标签并为其指定文本和介质设定。在**标签纸张**窗口中，您可以将纸张设定保存为预设。您可以定义自定义标签，这些设定会包含在预设中。

您可以在单个文档中指定两种标签样式。这样可帮助您识别长文档中的章节和子章节。请参阅[向文档添加多个标签样式](#)（第 102 页）。

标签纸张窗口会显示一张标签选项及尺寸的图像。当您更改每份中的标签数时，所示标签中显示的尺寸会随之更改。在一个集合中最多可以指定 50 个标签。

要将普通页面转换为带标签页面，请选择页面的**转换为标签**选项。

- 1 右键单击 Command WorkStation 中的假脱机作业，然后选择 **JobMaster**。
- 2 要插入标签，请在**页面视图**窗格中选择一页或多页，然后单击**操作 > 插入标签**。
- 3 要编辑标签，请右键单击**页面视图**或**印张视图**窗格，然后单击**编辑标签**。

- 4 在**编辑标签**窗口中指定设定。
 - **文本** - 如果文档中有多个标签，请选择要为其指定设定的标签。将文本添加到标签时，可通过按 **ctrl+向右箭头** (Windows) 或 **cmd+向右箭头** (macOS) 选择下一个或上一个标签。
 - **背景颜色** - 请单击**已禁用**按钮启用。
 - **背景图像** - 背景图像可以是 BMP、JPEG (JPG)、PNG、TIFF (TIF) 或 GIF 文件。当您选择要放置在标签中的背景图像时，您可指定不透明性、缩放和旋转，并可设置相对于标签大小的边距。
- 5 要指定纸张设定，请单击**纸张预设**字段旁边的**编辑**按钮，然后指定设定。
 - **标签顺序** - 指示标签打印的顺序。
 - **输出纸盘剔除未使用的标签** - 如果您打印的作业没有使用集合中的所有标签，请使用此设定。例如，如果您只使用五个标签的标签集中的三个标签，则两个未使用的标签将输出到您选择的纸盘。
 - **标签偏移(转换为标签)** - 用于已经从现有页面转换的标签。
- 6 (可选) 要将介质设定保存为预设，则单击**介质预设**菜单旁边的**保存预设**图标，并为该预设命名。预设显示在**标签纸张**窗口和**编辑标签**窗口中。

注释：默认情况下，**标签纸张**窗口中的自定义纸张预设按字母数字升序排列。
- 7 在**标签纸张**窗口中，单击**确定**。
- 8 在**编辑标签**窗口中，单击**确定**。

标签添加到文档之后，可使用**页面视图**工具栏中的**筛选标签**图标来只显示包含标签的页面。

向文档添加多个标签样式

如果打印机支持此功能，您可以向 Fiery JobMaster 中的文档添加多个标签样式。如果打印机支持此功能，您也可以嵌套不同的标签样式。

将假脱机的作业导入 Fiery JobMaster。

可创建多个标签样式，然后插入标签或将现有页面转换为单个作业中的标签，并分配标签样式。

- 1 在**页面视图**窗格中，执行以下操作之一：
 - 要转换文档中的现有页面，请右键单击并选择**转换为标签**。
 - 要插入新的标签，请右键单击页面并选择**插入标签**。标签作为前一页插入。

如果打印机支持多个标签样式，则可用的标签样式都将列出。单击**创建新项目**（如果此选项可用）也可创建新的标签样式。

- 2 为所选的标签样式选择一种标签样式。

3 继续添加标签并选择其中一种可用的样式。此外，您可执行以下操作：

- 要更改标签纸张，请右键单击标签页，并选择**更改标签纸张**。
- 右键单击标签页，并选择**编辑标签**，对标签样式进行更改。请参阅[在 Fiery JobMaster 中插入和编辑标签](#)（第 101 页）。
- 在**编辑标签**窗口中选择**嵌套多个标签集**，可选择嵌套多个标签集。

注释：如果您不选择此选项，则每个标签样式将按顺序分配，无论这些样式处于作业中的什么位置。请参见下例。

4 要查看为特定页面所选的标签样式的相关信息，请单击标签页。

标签样式信息使用以下术语：

- 标签选项 — 从纸张边缘突出的单个选项
- 标签组 — 通常跨越纸张边缘的一系列标签选项
- 标签纸 — 标签组内标签的位置
- 标签集 — 组成标签集的具有同种标签样式的多个标签组
- 标签样式 — 标签集的纸张属性（选项数、第一个标签偏移、读取顺序）

当选择在单个作业中嵌套多个标签样式时，使用所选的第二个标签样式的标签将在第一个标签样式的标签组内进行嵌套。例如，您将具有 3 个标签集的标签组 1 分配给作业中的前两个标签。然后，您将具有 5 个标签集的标签组 2 分配给作业中的第三个和第四个标签。当将作业中的第五个标签分配给标签组 1 时，该标签将在该标签组中处于第 3 的位置。然后，若将作业中的第六个标签分配给标签组 2，则该标签将在该标签组中处于第 1 的位置。若将标签组 2 中的第一个标签移到作业中标签组 1 的第一个标签前面，则标签组 2 变成主要样式，同时标签组 1 在标签组 2 内进行嵌套。标签组内未使用的标签将使用**标签纸张**窗口中的**输出纸盘排除未使用的标签**选项。

若选择不在单个作业中嵌套多个标签样式，则具有每个标签样式的标签将在作业中按顺序分配。然后，使用以上标签组 1 和标签组 2 示例，作业中被分配至标签组 2 的第六个标签将在该标签组中处于第 3 的位置。

Fiery JobMaster 中的出血边缘标签

出血边缘标签打印在页面自身而非标签上。标签出血超出基于裁切框定义的页面边缘 1/8 英寸（≈ 0.32 厘米）。可将出血边缘标签放置在任何位置，并为每组标签指定不同的内容。

出血边缘标签适用于文档中的页面。在带有出血边缘标签的页面之前添加或移除页面时，出血边缘标签**列表**视图中的页面范围将更新，以反映原始页面在作业中的新位置。在出血边缘标签页面范围中列出的页面之间插入或从中删除页面时，页面范围将改变，以反映更改的页面。



在作业中不能将出血边缘标签添加到以下类型的页面：

- 插入的印张
- 插入的标签
- 隐式空白页
- 转换为标签的页面

向作业添加出血边缘标签时，首先指定出血边缘标签的内容，然后指定这些标签的位置。可预览内容和位置的设定。

“出血边缘标签”窗口中的工具

出血边缘标签窗口提供了多种工具，包括：

- ——选择图像。
- ——移动图像。
-  100%——选择缩放百分比，或者单击图标以使页面适合预览窗口。

您也可以通过使用导航箭头或在页面文本字段中输入页码来翻阅文档。

向出血边缘标签添加内容

在 Fiery JobMaster 中，您可以定义出血边缘标签集，添加样式化的文本，以及添加背景颜色和图像。

1 在 Command WorkStation **保留**列表中选择作业，然后选择**操作** > **JobMaster**。

2 在**页面视图**窗格中选择作业的任一个页面，然后选择**操作** > **编辑出血边缘标签**。

当您在**出血边缘标签**窗口中指定设定时，可以单击**预览**来预览设定。

3 在**出血边缘标签**窗口中，选择**内容**选项卡，然后选择**列表**。

4 在**从**和**至**字段中输入页码，指定出血边缘标签的范围。按 **Enter** 键，为下一个标签集创建一个行。

页面范围必须是顺序的，不能重叠。对于章节开头，您可以跳过某些页面。要删除某个页面范围，选择该页面范围并按窗口底部的减号按钮。

5 要指定所有出血边缘标签的范围，选择一个范围并在**类型**文本字段中输入文本。指定字体和方向等文本设定。

6 要添加背景填充色，则选择颜色和不透明度百分比。

要启用**背景**选项，单击**禁用**按钮。

7 要为所有标签添加图像，单击**禁用**按钮以启用**图像**区域，然后浏览以选择图像。

图像格式可以为 BMP、JPEG、TIFF、TIF、GIF 或 PNG。您也可以指定不透明度等设定，以及相对于标签大小设置边距。

8 单击**应用样式到全部**按钮，指定哪些样式要应用到哪些标签集。

默认情况下，样式仅应用于当前章节中的标签。选中**应用样式到同一位置的标签**也会将选中的项目应用到同一标签位置内的所有标签部分。

指定出血边缘标签的位置

在 Fiery JobMaster **出血边缘标签**窗口中，您可以指定出血标签在最终输出中的位置。您指定的位置会应用到作业中的所有标签。

1 在 Command WorkStation **保留**列表中选择作业，然后选择 **操作** > **JobMaster**。

2 在**页面视图**窗格中选择作业的任意页面，然后选择**操作** > **编辑出血边缘标签**。

3 在**出血边缘标签**窗口中，选择**位置**选项卡。

4 指定设定。要预览设定，可随时单击**预览**。

- **标签数** - 最多指定 99 个标签。
- **纸张大小** - 更改输出的纸张大小，以及更改预览。

注释：根据原始 PDF 文件或**编辑页面**功能中的裁切框设定中的定义，可用的裁切框指定出血边缘标签沿着裁切框靠文档一侧放置。

- **打印区域** - 使用**自动**设置标签在纸张大小上的基本高度和宽度、标签数和标签之间的距离。使用**自定义**指定不同的高度和宽度。
- **重复样式** - 更改标签在页面上放置的方式。

图像编辑

此功能会启动第三方图像编辑应用程序，以便编辑已导入的扫描页面。

Windows 中编辑位图图像的默认应用程序为 Microsoft Paint，macOS 中为 Preview。

您可以覆盖在**预置窗口 JobMaster** 选项卡中的默认应用程序。**编辑图像应用程序**下拉列表显示可用的应用程序。

例如，如果 Microsoft Paint 被设置为默认应用程序，则当您在**页面视图**窗格中右键单击某页面时，可用选项将包括在**Paint 中编辑**。

以下限制适用：

- 此功能仅可用于包含一个扫描图像且没有其他内容的页面。
- 必须使用与原始图像相同的文件名和文件类型保存已编辑的图像，否则 Fiery JobMaster 将无法检测到保存的文件。
- 编辑的图像必须是拼合的图像文件。不支持通过图像编辑应用程序添加图层或对象。
- Fiery JobMaster 支持大部分常用的图像编辑功能。外部图像编辑应用程序可能会支持与 Fiery JobMaster 不兼容的某些功能。