



Fiery JobMaster-Fiery Impose-Fiery Compose

© 2024 Fieru, LLC. На информацию в данном документе распространяется действие Юридическое уведомление в отношении данного изделия.

9 сентября 2024 г.

Содержание

Fiery JobMaster — Fiery Impose — Fiery Compose	7
Активация лицензии на Fiery Impose, Fiery Compose или Fiery JobMaster	7
Открытие задания в Fiery Impose, Fiery Compose или Fiery JobMaster	8
Открытие группы заданий в Fiery Impose, Fiery Compose и Fiery JobMaster	8
Добавление нового задания	9
Вставка страниц или файлов изображений	9
Настройки пользовательского интерфейса, сохраняемые между сеансами работы	9
Настройка предпочтений для Fiery Impose и Fiery JobMaster	10
О настройке пользовательских предпочтений	11
Настройка Adobe Acrobat Distiller для преобразования PS в PDF	13
Значения масштабных коэффициентов по умолчанию	14
Настройка профиля устройства по умолчанию для финишера	15
Автоматическое добавление начал глав	16
Изменение местоположения шаблонов спуска полос, созданных пользователем	16
Проверка на наличие отсканированного содержимого	16
Выбор листа	17
Преобразование PS в PDF	17
Преобразование PS в PDF на компьютере под управлением macOS	18
Fiery Impose	19
Открытие Fiery Impose	19
Постановка задания в очередь «Отложенные»	19
Доступ к Fiery Impose из Command WorkStation	20
Доступ к Fiery Impose из окна "Параметры задания"	20
Компоновка спуска полос	20
Общие сведения о компоновках спуска полос	21
Обработка Adobe PDF Print Engine в Fiery Impose и Fiery Compose или Fiery JobMaster	22
Методы брошюровки	23
Смещение	25
Добавление пустых страниц для настройки компоновки	25
Предварительный просмотр задания для спуска полос	26
Просмотр и измерение размеров листа	26
Просмотр листов задания, для которого выполнен спуск полос	26
Выполнение спуска полос для задания	27
Шаблоны спуска полос	27

Поддержка шаблонов формата после заключительной обработки Пользовательский и На основе области обрезки	28
Применение шаблона спуска полос	31
Сохранение задания, для которого выполнен спуск полос	32
Справочник шаблонов спуска полос	33
Печать нескольких страниц на листе в Fiery Impose	43
Печать нескольких страниц на листе с готовым верхним краем	45
Автоматическая динамическая настройка области обрезки	46
Оптимальный размер для размещения нескольких на листе	48
Настройка размещения нескольких страниц на листе в Fiery Impose	50
Настройте методы печати нескольких страниц на листе в Fiery Impose	52
Сочетание стилей с методами размещения нескольких страниц на листе	52
Настройка параметров Строки и столбцы компоновки для размещения нескольких страниц на листе	53
Методы группового спуска полос для заданий VDP	54
Настройки спуска полос	57
Выбор рабочего процесса для требуемого типа продукта	57
Настройка формата после заключительной обработки в Fiery Impose	58
Настройка формата листа в Fiery Impose	60
Настройки двусторонней печати в Fiery Impose	60
Настройки масштабирования в Fiery Impose	60
Настройка параметров масштаба	61
Настройка материала для печати обложки	62
Настройка ориентации компоновки	62
Рабочие процессы печати без полей в Fiery Impose	63
Настройка выпусков за обрез	63
Смещение компоновки	63
Настройка полей	64
Настройка меток принтера в Fiery Impose	64
Настройка параметров брошюры в Fiery Impose	70
Настройка параметров брошюровки для брошюры	70
Настройка строк и столбцов для печати брошюры	70
Стили, доступные для различных методов брошюровки	71
Укажите настройки смещения	71
Автоматический поворот страниц заданий со смешанной ориентацией, для которых выполнен спуск полос	71
Изменение страниц вручную в Fiery Impose	73
Поворот страниц	73
Открытие задания для редактирования в Acrobat	73
Изменение порядка страниц	73

Вставка пустых страниц вручную	73
Удаление страниц	74
VDP в Fiery Impose	74
Открытие или предварительный просмотр задания VDP	74
Спуск полос в задании VDP	75
Печать контрольных шкал для заданий VDP	75
Настройка брошюры, масштаба и печати без полей для спуска полос VDP	75
Настройки группового спуска полос для заданий VDP	77
Интеграция с многофункциональными устройствами заключительной обработки	79
Настройка метки приводки и штрихкода	80
Применение набора настроек финишера	80
Создание набора настроек финишера	83
Fiery Compose	94
Настройка параметров задания перед использованием Fiery Compose	94
Открытие и просмотр заданий в Fiery Compose	94
Открытие задания в Fiery Compose	95
Настройка панели «Представление листа» на отображение эскизов или полных страниц в Fiery Compose ..	95
Настройка размера эскизов	95
Работа со страницами в Fiery Compose	96
Открытие задания для редактирования в Acrobat	96
Изменение порядка, удаление страниц или настройка двусторонней печати для страниц в Fiery Compose ..	96
Вставка пустого листа или пустой страницы в Fiery Compose	97
Назначение материала для печати страниц в Fiery Compose	97
Преобразование в оттенки серого	97
Работа с начальными страницами глав в Fiery Compose	98
Настройка разделителей в Fiery Compose	98
Настройка текста на разделителе и других свойств в Fiery Compose	99
Настройка обложек	99
Заключительная обработка комплектов в Fiery Compose	100
Настройка определения комплекта в Fiery Compose	101
Применение заключительной обработки комплектов в Fiery Compose	101
Настройка заключительной обработки комплектов для фальцовки гармошкой в Fiery Compose	102
Сохранение задания в Fiery Compose	102
Fiery JobMaster	104
Сводная информация о задании в Fiery JobMaster	104

Фильтр страниц на панели Сводная информация о задании	105
Выбрать страницы в диапазоне	107
Смещение содержимого одной или нескольких страниц	108
Открытие панели Масштабировать содержимое	108
Параметры страниц на панели Масштабировать содержимое	109
Вставка файлов изображений в Fiery JobMaster	111
Редактирование результатов сканирования в Fiery JobMaster	111
Редактирование страницы в Fiery JobMaster	112
Рабочий процесс Редактировать страницу	113
Рабочий процесс печати многослойных блокнотов NCR	117
Улучшенная нумерация страниц и штампы	118
Рабочая область для настройки расширенной нумерации страниц	120
Добавление диапазона страниц	121
Редактирование диапазона страниц	122
Настройка параметров расширенной нумерации страниц	122
Добавление штампа изображения	125
Изменение размера и положения штампа	125
Настройка параметров печати для штампа	125
Настройка цвета и регулировка непрозрачности фона для штампа	126
Подгонка штампа изображения под размеры области выделения и регулировка прозрачности штампа ..	126
Добавление разделителей	126
Вставка и редактирование разделителей в Fiery JobMaster	128
Добавление в документ нескольких стилей разделителей	129
Выступы на обрезном краю в Fiery JobMaster	131
Добавление содержимого в выступы на обрезном краю	131
Указание положения выступов на обрезном краю	132
Редактирование изображений	133

Fiery JobMaster — Fiery Impose — Fiery Compose

Решения Fiery Makeready объединяют трудоемкие операции по подготовке документа на уровне листов и страниц в едином визуальном интерфейсе.

Решения Fiery Makeready состоит из следующих лицензированных приложений.

- Fiery Impose применяет к заданиям различные компоновки спуска полос для выполнения специальных задач печати, брошюровки и обрезки. Fiery Impose также применяет схемы спуска полос к заданиям с переменными данными и затем сохраняет задания со спуском полос в виде файлов PDF.
- Fiery Compose позволяет настроить разделение задания на главы, указывать диапазоны страниц на различных видах материалов для печати, вставлять пустой материал для печати между страницами и вставлять материал с разделителями, содержащий текстовые метки (если принтер поддерживает печать разделителей).
- Fiery JobMaster предоставляет набор дополнительных инструментов подготовки задания на основе формата PDF для сканирования, создания и вставки разделителей, нумерации страниц, разделения на главы и внесения изменений на поздних стадиях. Включает в себя все функции Fiery Compose.

Кроме того, следующий интегрированный инструмент является стандартной функцией в Fiery Command WorkStation.

- Fiery Preview обеспечивает предварительный просмотр задания и позволяет пользователям увидеть пробное изображение каждого листа задания до его обработки. Визуальный интерфейс изменяется динамически, отображая изменения, внесенные в ходе подготовки документов к печати.

Приложение Adobe Acrobat Pro доступно в виде отдельного комплекта при наличии действительной лицензии Fiery Impose, Fiery Compose или Fiery JobMaster. Рекомендуется использовать версию Acrobat из комплекта поставки.

Решения Fiery Makeready поддерживаются на компьютерах Windows и Mac. Информацию о системных требованиях см. в документе *Конфигурирование и настройка* из комплекта пользовательской документации.

Активация лицензии на Fiery Impose, Fiery Compose или Fiery JobMaster

Чтобы активировать лицензию на Fiery Impose, Fiery Compose или Fiery JobMaster, необходим код активации лицензии (LAC). Можно активировать лицензию автоматически, если компьютер подключен к Интернету, или вручную, если соединение компьютера с Интернетом отсутствует.

Примечание: Чтобы перейти с Fiery Compose на Fiery JobMaster, необходимо сначала активировать лицензию на Fiery Compose, а затем активировать лицензию на обновление Fiery JobMaster. Не следует деактивировать Fiery Compose после обновления до Fiery JobMaster. Если после деактивации Fiery Compose попытаться использовать Fiery JobMaster, отобразится сообщение, предлагающее снова активировать лицензию на Fiery Compose.

- 1 В Command WorkStation нажмите правой кнопкой мыши задание и выберите **Impose, Compose** или **JobMaster**.
- 2 В ответ на вопрос, активировать ли опцию, нажмите **Да**.
- 3 Дополнительную информацию см. в разделе *справку по Fiery Client SW License*, для доступа к которому нажмите значок справки (?) в правом верхнем углу страницы «Активация лицензии».

Открытие задания в Fiery Impose, Fiery Compose или Fiery JobMaster

После активации лицензии можно открыть отложенное задание или задание в очереди в Fiery Impose, Fiery Compose или Fiery JobMaster.

Примечание: Когда задание открыто в Fiery Impose, Fiery Compose или Fiery JobMaster, не открывайте это же задание в окне **Параметры задания**.

- 1 Выберите задание PostScript или Adobe PDF в списке **Задержанные** в Command WorkStation.
Если вы работаете с обработанными заданиями на сервере Fiery, на котором установлено системное ПО версии FS200, сначала выберите **Удалить растр**, а затем нажмите на задание правой кнопкой мыши и выберите Fiery Impose, Fiery Compose или Fiery JobMaster. Если у вас установлена более новая версия системного ПО Fiery, выбирать **Удалить растр** не обязательно. После удаления растра задание необходимо обработать заново перед печатью. Если вы хотите избежать необходимости повторной обработки, выберите **Действия > Предварительный просмотр**, и задание откроется в окне **Предварительный просмотр** растра.
- 2 В меню **Действия** выберите **Impose, Compose** или **JobMaster**.
Можно также щелкнуть правой кнопкой мыши на задании и выбрать **Impose, Compose** или **JobMaster**.

Чтобы выбрать одну страницу многостраничного документа, удерживая нажатой клавишу **Option** (macOS) или **Alt** (Windows) нажмите страницу на панели **Представление листа** для выбора той же страницы на панели **Представление страницы**.

После активации, например Fiery JobMaster, можно загрузить результаты сканирования, отредактировать их и поместить в задание; отредактировать страницы и добавить нумерацию; вставить разделители и отредактировать их свойства и текст.

Открытие группы заданий в Fiery Impose, Fiery Compose и Fiery JobMaster

После активации лицензии можно будет открыть группу заданий с помощью Fiery Impose, Fiery Compose и Fiery JobMaster.

Примечание: В Fiery Impose, Fiery Compose и Fiery JobMaster поддерживаются только группы PDF.

Дополнительную информацию о создании группы заданий содержит *справку по Fiery Command WorkStation*.

- 1 Нажмите правой кнопкой мыши группу PDF.
- 2 В меню «Действия» выберите **Impose, Compose** или **JobMaster**.
Можно также щелкнуть правой кнопкой мыши на задании и выбрать **Impose, Compose** или **JobMaster**.

Добавление нового задания

Можно создать пустое новое задание в Fiery Impose, Fiery Compose или Fiery JobMaster.

Чтобы создать новое задание, на компьютере должна присутствовать лицензированная версия Fiery Impose, Fiery Compose или Fiery JobMaster. Создать новое задание в демо-версии Fiery Impose невозможно.

Например, можно полностью создать задание в Fiery JobMaster, включая создание разделителей и сканирование. Это удобно, если у вас нет сохраненных файлов на сервере Fiery.

- 1 Нажмите значок **Новое задание** на панели инструментов Command WorkStation или выберите его в меню **Файл**.
Ваша новое задание открывается либо в Fiery Impose, либо в Fiery Compose, либо в Fiery JobMaster, в зависимости от лицензии, активированной на вашем компьютере.
- 2 Примените необходимые настройки.
- 3 При необходимости вставьте страницы из существующего задания.
Можно вставить страницы только из исходного документа в формате PDF. Нельзя вставить страницы, которые были ранее добавлены в данное задание в качестве вставленных разделителей.

Вставка страниц или файлов изображений

Можно вставить страницы из задания на сервере Fiery или с вашего компьютера. В Fiery JobMaster можно вставить файлы изображений или страницы из сканера.

- 1 Чтобы вставить файл, выполните одно из следующих действий.
 - Нажмите **Действия > Вставить файл PDF или PS**.
 - Нажмите **Действия > Вставить серверное задание**.
 - В Fiery JobMaster выберите **Вставить файлы изображений** или **Вставить из сканера** в меню **Вставка**.
- 2 Выполните одно из следующих действий.
 - Перейдите к месту хранения файла и нажмите **Открыть**.
 - Для задания на сервере последовательно нажмите на файл в списке и **ОК**.
- 3 Выполните одно из следующих действий.
 - В диалоговом окне **Вставка страниц** укажите, куда следует вставить новые страницы: Выберите **В начале задания**, **В конце задания**, **После страницы** или **Перед страницей** и нажмите кнопку **Вставить**.
 - Для вставки отдельных страниц перетащите их на панель **Представление страницы** и расположите в нужном порядке.

Настройки пользовательского интерфейса, сохраняемые между сеансами работы

Настройки пользовательского интерфейса сохраняются в системе отдельно для каждого типа продукта: Fiery Impose, Fiery JobMaster, Fiery Compose и "Предварительный просмотр растра".

Для каждого из этих типов продукта настройки пользовательского интерфейса сохраняются между сеансами. При открытии нового сеанса с тем же типом продукта возобновляются настройки предыдущего сеанса, в том числе следующие.

- Положение и размер основного окна
- Настройки пользовательского интерфейса внутри основного окна, в т. ч.:
 - размеры панелей **Представление страницы**, **Представление листа** и (для Fiery JobMaster) **Сводная информация о задании**;
 - состояние (свернуто/развернуто) сворачиваемых панелей **Представление страницы**, **Представление листа** и (для Fiery JobMaster) **Сводная информация о задании**;
 - уровень масштабирования эскизов панели **Представление страницы** и страниц панели **Представление листа**.

Примечание: В системе сохраняются пользовательские настройки для изначального типа продукта. При закрытии Fiery JobMaster, Fiery Impose или Fiery Compose настройки, которые необходимо восстановить, сохраняются для этого типа продукта и применяются при следующем открытии этого типа продукта. При переключении между типами продуктов, например "Несколько на листе" (режим Impose) и Compose, пользовательские настройки не применяются. Пользовательские настройки для одного типа продукта (например, Compose) не применяются при следующем запуске другого типа продукта (например, Impose); вместо этого применяются настройки для Impose, которые использовались при прошлом использовании Impose.

При открытии меню "Предварительный просмотр растра" масштаб области изображения подогнан по размеру страницы. В режиме "Предварительный просмотр растра" сохраняются следующие настройки:

- размер и расположение главного окна;
- развернутое или восстановленное состояние окна;
- свернутое/развернутое состояние эскизов **Представления страницы**, уровень масштабирования и размер панели.

Настройка предпочтений для Fiery Impose и Fiery JobMaster

Меню **Предпочтения** позволяет задать путь к временным файлам, настройки преобразования файлов PostScript в PDF по умолчанию, масштабирование, конечный формат по умолчанию в заданиях со спуском полос и другие настройки.

В ОС Windows для настройки предпочтений в Fiery Impose и Fiery JobMaster необходимо выбрать **Правка > Предпочтения**. В macOS для настройки предпочтений используйте меню **Fiery Command WorkStation** в окне Fiery Impose или Fiery JobMaster .

Чтобы использовать темный режим на компьютере Mac, выберите соответствующую настройку в предпочтениях Fiery Command WorkStation. Дополнительную информацию о темном режиме содержит *справку по Fiery Command WorkStation*.

О настройке пользовательских предпочтений

Для настройки пользовательских предпочтений выберите **Правка > Предпочтения**.

В разделе **Общие** выполните одно из следующих действий.

- Задайте настройки по умолчанию для функции "Преобразование PS в PDF";
- разрешите многозадачность при работе с Fiery Command WorkStation.

В разделе **Impose** выполните одно из следующих действий.

- Выберите конечный формат по умолчанию в заданиях со спуском полос;
- выберите значения масштабных коэффициентов, используемых по умолчанию в заданиях, для которых выполняется спуск полос;
- укажите путь к шаблону спуска полос.

В **JobMaster** выполните одно из следующих действий.

- Укажите, нужно ли добавлять начала глав к файлам, перенесенным в представление страницы
- Укажите, нужно ли проверять документы PDF на наличие отсканированного содержимого
- Укажите, нужно ли отображать сообщение об отсканированном содержимом
- Укажите приложение, которое должно использоваться по умолчанию для редактирования изображений в Fiery JobMaster.

В разделе **Финишеры** выполните одно из следующих действий.

- Установите флажок **Разрешить интеграцию финишера**, чтобы включить рабочий процесс интеграции финишера, с помощью которого можно применить, создать и опубликовать наборы настроек финишера.

При выборе **Разрешить интеграцию финишера** будут включены следующие параметры.

- Параметр **Применить набор настроек финишера** в меню **Действия**.
- Кнопка **Набор настроек финишера** на панели **Настройки**.

Обратите внимание на следующие аспекты.

- Этот флажок можно снять, если финишер не используется.
- Параметр **Разрешить интеграцию финишера** не применяется к устройствам заключительной обработки, которые поддерживают только настройку метки привода и штрихкода.
- **Выберите устройство** — выберите в списке нужное устройство заключительной обработки.

В зависимости от выбранного устройства заключительной обработки можно выполнить одно или несколько следующих действий.

- [Настройка метки приводки и штрихкода](#) на стр. 68
- [Применение набора настроек финишера](#) на стр. 80
- [Создание набора настроек финишера](#) на стр. 83

Примечание: Задачи зависят от используемого устройства, поэтому эти задачи можно выполнять только в том случае, если они поддерживаются выбранным устройством заключительной обработки.

После выбора настроек на вкладке **Финишеры** перезапустите приложение, чтобы применить изменения.

Если был выбран финишер, укажите следующие дополнительные настройки.

- **Путь к контроллеру ПК** — путь к папке установки на компьютере с ПО Duplo Controller. Нажмите **Тест**, чтобы проверить соединение между сервером Fiery и компьютером с ПО Duplo PC Controller.
- В разделе «Доступные модули финишера» можно выбрать любой из следующих параметров в зависимости от используемого финишера.

Модуль финишера	Описание	Поддерживаемый финишер
СРМ	Опциональный модуль поперечной перфорации СРМ (Cross Perforation Module) устанавливается на финишере для поддержки горизонтальной или поперечной перфорации и горизонтальных надрезов. Перфорация выполняется перпендикулярно направлению подачи бумаги. Если задание требует горизонтальной перфорации, на финишере должен быть доступен как минимум один модуль СРМ. Для выполнения горизонтальной перфорации необходимо указать количество модулей, доступных на финишере.	<ul style="list-style-type: none"> • Duplo DC-618
СРМ	Опциональный модуль поперечного инструмента СРМ (Cross Tool Module) устанавливается на финишере для поддержки горизонтальной или поперечной перфорации. Перфорация выполняется перпендикулярно направлению подачи бумаги. Если задание требует горизонтальной перфорации, на финишере должен быть доступен как минимум один модуль СРМ. Для выполнения горизонтальной перфорации необходимо указать количество модулей, доступных на финишере.	<ul style="list-style-type: none"> • Duplo DC-648
СРМ	Модуль биговального устройства СРМ (Creaser Up Module) в дополнение к стандартной линии сгиба вниз (долина) позволяет наносить линию сгиба вверх (гора) горизонтально поперек листа.	<ul style="list-style-type: none"> • Duplo DC-648
ОСМ	Опциональный модуль продольной обрезки ОСМ (Optional Slitter Module) в сочетании со стандартными модулями продольной обрезки обеспечивает до 8 разрезов на листе.	<ul style="list-style-type: none"> • Duplo DC-648

Модуль финишера	Описание	Поддерживаемый финишер
PFM	Модуль вертикальной перфорации PFM (Perforation Module — Vertical) выполняет перфорацию параллельно направлению подачи бумаги. Если задание требует вертикальной перфорации, на финишере должен быть доступен как минимум один модуль PFM. Для выполнения вертикальной перфорации необходимо указать количество модулей, доступных на финишере.	<ul style="list-style-type: none"> • Duplo DC-618
RTM	Модуль с вращающимся инструментом RTM (Rotary Tool Module) — это блок вертикальной перфорации с расширенными возможностями, позволяющий выполнять одновременно две перфорации с левой и правой стороны напечатанных листов. На одном финишере можно установить не более двух модулей RTM.	<ul style="list-style-type: none"> • Duplo DC-618 • Duplo DC-648

- **Диапазон штрихкодов** — диапазон между минимальным и максимальным штрихкодами.

В разделе **Кэш** выполните одно из следующих действий.

- Выберите **Включить кэширование**, чтобы разрешить Command WorkStation хранить информацию на локальном диске.
- Укажите путь для кэширования.

Настройка Adobe Acrobat Distiller для преобразования PS в PDF

В Windows выберите **Редактировать > Предпочтения > Общие**, чтобы настроить Adobe Acrobat Distiller для преобразования файлов PostScript в PDF. В macOS для настройки предпочтений используйте меню **Fiery Command WorkStation** в окне Fiery Impose или Fiery JobMaster.

Выберите **Использовать преобразование на стороне сервера (если поддерживается)**, чтобы разрешить серверу Fiery выполнять преобразование файлов на сервере, а не на компьютере пользователя, и задайте требуемую настройку PDF. Выберите **Использовать настройки сервера по умолчанию**, чтобы сервер Fiery использовал свой профиль, заданный по умолчанию.

Выберите **Использовать выбранный файл параметров задания**, чтобы разрешить пользователям находить и загружать их собственные профили. Преобразование на стороне сервера обычно требует меньше времени, чем загрузка файла на клиентский компьютер, преобразование и повторная загрузка на сервер Fiery. Однако не рекомендуется использовать этот вариант в следующих случаях.

- Для преобразования требуются лицензированные шрифты, которые установлены только на компьютере пользователя.
- Если имеется более новая версия Adobe Acrobat, преобразование необходимо выполнять в новой версии, чтобы иметь возможность использовать новые функции Acrobat.
- Когда необходимо, чтобы ресурсы сервера Fiery использовались только для обработки, но не для преобразования файлов.
- Когда пользователи подключены к предыдущей версии сервера Fiery, которая не поддерживает преобразование на стороне сервера.

Значения масштабных коэффициентов по умолчанию

Для формата после заключительной обработки **На основе области кадрирования значения масштабных коэффициентов по умолчанию в заданиях со спуском полос** могут быть заданы как **Не масштабировать** или **По размеру страницы**.

Для формата после заключительной обработки **Пользовательский значения масштабных коэффициентов по умолчанию в заданиях со спуском полос** могут быть заданы любым из нижеперечисленных вариантов.

- Не масштабировать (100 %)
- Подогнать конечный размер с сохранением пропорций
- Заполнить конечный размер с сохранением пропорций
- Подогнать размер без полей с сохранением пропорций
- Заполнить размер без полей с сохранением пропорций

На диаграммах красная пунктирная линия показывает формат после заключительной обработки, а зеленая — размер без полей.

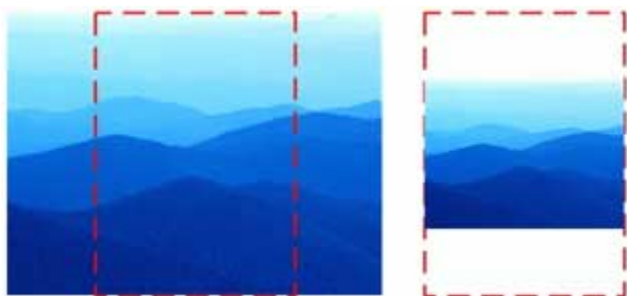

①

②

1 Заливка

2 Подобрать размер

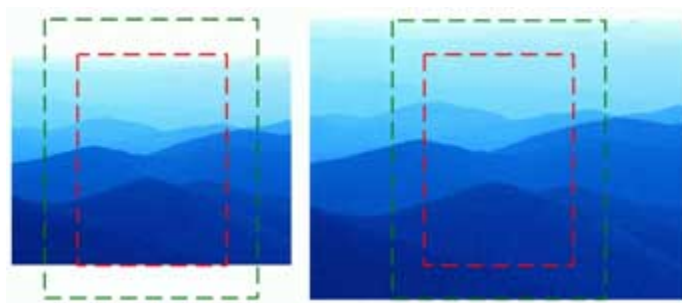

①

②

1 Заполнить конечный размер

2 Заполнить размер без полей

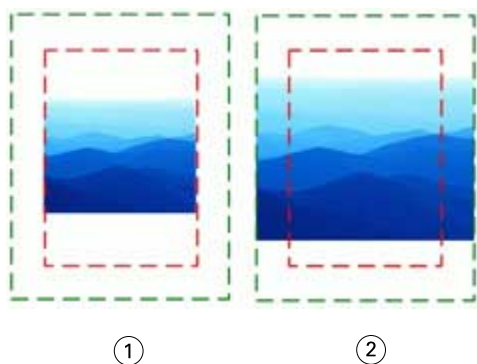

- 1 Подогнать конечный размер
- 2 Подогнать размер без полей

Настройка масштаба спуска полос и формата после заключительной обработки

В меню **Предпочтения** > **Impose**, в разделе **Значения масштабных коэффициентов по умолчанию в заданиях со спуском полос** устанавливается коэффициент масштабирования по умолчанию при запуске Fiery Impose. **Формат после заключительной обработки** задается на основе области кадрирования или области обрезки PDF.

- 1 Чтобы задать **Формат после заключительной обработки**, нажмите **На основе области кадрирования** или **Пользовательский**.
 - **На основе области кадрирования** — это заданный по умолчанию процесс Fiery Impose, сохранившийся от предыдущих версий. Он привязан к области кадрирования PDF.
 - Процесс **Пользовательский** позволяет Impose распознавать настройки области обрезки (при их наличии в документе) и применять их в качестве используемого по умолчанию формата после заключительной обработки. Он не зависит от размера документа и области кадрирования.
- 2 Чтобы задать **Значения масштабных коэффициентов по умолчанию в заданиях со спуском полос**, выберите настройки масштаба, как описано в разделе [Значения масштабных коэффициентов по умолчанию](#) на стр. 14.

Настройка профиля устройства по умолчанию для финишера

Можно выбрать профиль устройства для финишера, чтобы задать формат штрихкода по умолчанию и тип меток регистрации.

Если финишер Duplo поддерживает трехзначный формат штрихкода, общее количество программируемых заданий достигает 250. Программируемое задание — это настроенная пользователем программа на основе компоновки "Несколько на листе", включающая такие функции как "Вырезать", "Разрезать" или "Фальцовка".

Примечание: Финишер, настроенный на использование трехзначного штрихкода, читает интервал 1–99 как 001–099, а не как 01–99.

- 1 В Windows выберите **Редактировать** > **Предпочтения**. В macOS для настройки предпочтений используйте меню **Fiery Command WorkStation** в окне **Fiery Impose** или **Fiery JobMaster**.

- 2 Перейдите на вкладку **Финишеры** в столбце слева.
- 3 В разделе **Конфигурация финишера** выберите требуемый профиль финишера в списке **Выберите устройство**.

Примечание: При изменении формата штрихкода ранее сохраненные задания или шаблоны Impose не изменяются.

Автоматическое добавление начал глав

Добавить начала глав можно, перетаскивая файлы в Fiery JobMaster. Также можно настроить предпочтения таким образом, чтобы начала глав не добавлялись.

Начало главы автоматически добавляется на первую страницу добавленного файла при перетаскивании файла в **Представление страницы** в окне **Fiery JobMaster**. При вставке нескольких файлов PDF начало главы добавляется на первую страницу каждого файла PDF.

Примечание: Если вы не хотите добавлять начало главы, вставьте файл, используя меню **Вставить**.

Примечание: Чтобы настроить в Windows предпочтения так, чтобы начала глав не добавлялись, выберите **Редактировать > Предпочтения**. В macOS для настройки предпочтений используйте меню **Fiery Command Workstation** в окне **Fiery Impose** или **Fiery JobMaster**. В окне выберите **JobMaster** в столбце слева. В разделе **Начало главы** снимите флажок **Добавить начало главы при перетаскивании файла на представление страницы**.

Изменение местоположения шаблонов спуска полос, созданных пользователем

Можно изменить местоположение, куда Fiery Impose сохраняет шаблоны спуска полос, созданные пользователем.

Можно указать, куда Fiery Impose будет загружать созданные пользователем шаблоны спуска полос (после закрытия и последующего открытия Fiery Impose) и где следует их сохранять.

Примечание: Скрыть стандартные шаблоны нельзя, они всегда отображаются.

- 1 В Windows выберите **Редактировать > Предпочтения**. В macOS для настройки предпочтений используйте меню **Fiery Command WorkStation** в окне **Fiery Impose** или **Fiery JobMaster**.
- 2 В столбце слева выберите **Impose**.
- 3 Нажмите **Обзор** и найдите требуемую папку.
- 4 Нажмите **Выбор папки**.

Проверка на наличие отсканированного содержимого

Когда вы вставляете документ PDF в Fiery JobMaster, по умолчанию документ проверяется на наличие отсканированного содержимого.

Если во вставленных документах PDF имеется отсканированное содержимое и включена проверка на его наличие, появится сообщение с предложением просмотреть и отредактировать отсканированные

изображения. Пользователю будет предложено отредактировать только те страницы, на которых имеются отсканированные изображения. Однако пользователь может отключить как проверку на наличие отсканированного содержимого, так и появление сообщения о его наличии.

Примечание: При перетаскивании документа в область представления страницы Fiery JobMaster не проверяет документ на наличие отсканированного содержимого.

- 1 В Windows выберите **Редактировать > Предпочтения**. В macOS для настройки предпочтений используйте меню **Fiery Command Workstation** в окне **Fiery Impose** или **Fiery JobMaster**.
- 2 В столбце слева выберите **JobMaster**.
- 3 Снимите флажок **Проверять вставленные документы PDF на предмет отсканированного содержимого**.
- 4 Снимите флажок **Отображать сообщение об отсканированном содержимом**.

Если флажок **Проверять вставленные документы PDF на предмет отсканированного содержимого** снят, то сообщение об отсканированном содержимом не будет отображаться вне зависимости от настройки параметра **Отображать сообщение**, так как Fiery Impose не будет определять наличие отсканированного содержимого.

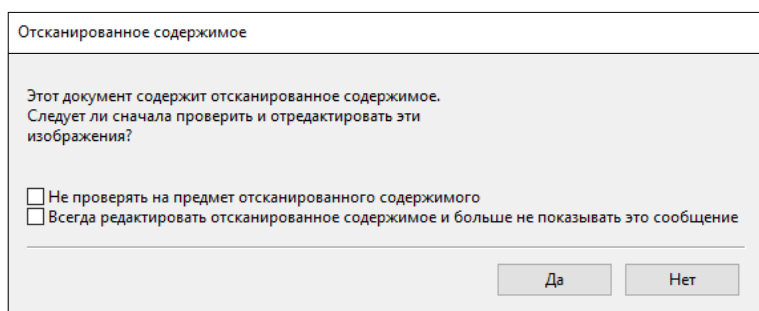

Выбор листа

В окне редактирования диапазона листов на панели «Представление листа» можно ввести номер листа, чтобы перейти к определенному листу.

Преобразование PS в PDF

Собственным форматом Fiery Impose, Fiery Compose, Fiery JobMaster или Fiery Preview является PDF. Если файл PostScript открыт в одном из этих приложений, то **Преобразование PS в PDF** преобразует задание в PDF до выполнения любых других действий. При сохранении открытого задания PostScript PDL сохраненного задания отображается в списке "Задержанные" в формате PDF.

Чтобы включить параметр **Преобразование PS в PDF**, перейдите на вкладку **Общие** в окне **Предпочтения**. Выберите **Преобразование PS в PDF**.

При выборе параметра **Использовать преобразование на стороне сервера (если поддерживается)** можно выбрать или **Использовать настройки сервера по умолчанию** или **Использовать файл с выбранными параметрами задания**.

Примечание: Чтобы использовать настройки параметра задания по умолчанию, на сервере должна быть установлена программа Adobe Distiller.

При выборе **Использовать файл с выбранными параметрами задания** выберите **Обзор** для просмотра доступных файлов. Если Adobe Distiller установлена на клиентском компьютере, можно выбрать любой параметр задания, определенный в папке параметров задания Adobe Distiller.

Преобразование PS в PDF на компьютере под управлением macOS

Необходимо предоставить Command WorkStation разрешение на доступ к Acrobat Distiller для преобразования файлов PS в PDF.

Когда файл PS впервые открывается в Fiery Impose, Fiery Compose или Fiery JobMaster, нажмите **Разрешить** в окне, чтобы предоставить Command WorkStation разрешение, позволяющее Acrobat Distiller выполнить соответствующее преобразование.

Если разрешение не будет предоставлено, при выполнении текущих и будущих преобразований возникнет ошибка. Для включения в систему конверсии необходимо внести изменения в окно **безопасности и конфиденциальности**.

- 1 Закройте все приложения Fiery.
- 2 Закройте Adobe Acrobat Distiller.
- 3 Выберите **Системные настройки > Безопасность и конфиденциальность > Конфиденциальность > Автоматизация**.
- 4 Нажмите значок замка в нижнем левом углу и введите пароль.
- 5 В списке приложений найдите **Fiery Command WorkStation.app**.
- 6 Выберите **Acrobat Distiller.app**, чтобы предоставить Command WorkStation доступ к Acrobat Distiller.

Fiery Impose

Fiery Impose применяет компоновку спуска полос для решения специализированных задач печати и брошюровки. С помощью Fiery Impose можно также выполнить спуск полос для заданий печати переменных данных. Можно использовать готовые компоновки для типовых вариантов спуска полос или создать пользовательские компоновки.

С помощью Fiery Impose можно выполнить любое из следующих действий.

- Разместить несколько страниц на одном листе.
- Указать количество строк и столбцов страниц на одном листе.
- Задать размещение страниц на листе.
- Определить положение сгибов, разрезов и других элементов с помощью меток принтера.

Примечание: При наличии лицензии на Fiery JobMaster можно также применить к заданию расширенные функции подготовки заданий в рамках того же рабочего процесса.

Лицензия Fiery Impose

Для использования всех функциональных возможностей Fiery Impose необходимо, чтобы на клиентском компьютере была активирована лицензия Fiery Impose. При отсутствии активированной лицензии для запуска Fiery Impose используется **Демонстрационный режим**, который имеет следующие особенности:

- на задания печати добавляются водяные знаки;
- предоставляется возможность сохранить задания со спуском полос в формате .dbr на сервере Fiery;
- не предоставляется возможность сохранить задания со спуском полос в формате Adobe PDF на жестком диске или на сервере Fiery.

Открытие Fiery Impose

Fiery Impose можно открыть напрямую из Command WorkStation или из окна **Параметры задания** для выбранного задания.

Примечание: Можно открыть файл PostScript, Adobe PDF или VDP, однако он должен находиться в очереди.

Постановка задания в очередь «Отложенные»

Чтобы открыть задание в Fiery Impose, оно должно быть помещено в очередь «Отложенные».

- Выполните одно из следующих действий.
- Выберите обработанное или отложенное задание в списке **Отложенные**.
Если выбрать обработанное или отложенное задание, а затем выбрать **Действия > Предварительный просмотр**, задание будет открыто в окне **Предварительный просмотр**.
- Если задание напечатано, выберите его в списке **Напечатано** и нажмите **Действия > Отложить**.

Доступ к Fiery Impose из Command WorkStation

Открыть задание в Fiery Impose можно непосредственно из Command WorkStation.

- 1 В выберите задание в очереди в списке Центра **Отложенные** в Command WorkStation.
- 2 Откройте меню **Действия**.
- 3 Выберите **Impose**.

Доступ к Fiery Impose из окна "Параметры задания"

При открытии задания в окне Fiery Impose из меню **Параметры задания** задание отображается в режиме каркаса на панели **Представление листа**. Настройки Fiery Compose и элементы управления назначением продукта на панели **Настройки** недоступны.

- 1 Выполните одно из следующих действий.
 - Нажмите очередное/отложенное задание в очереди **Отложенные**.
 - Если это папка быстрого доступа, нажмите папку быстрого доступа в окне **Консоль Fiery Hot Folders**.
- 2 Выберите **Действия > Свойства**.
- 3 Нажмите вкладку **Компоновка**, затем нажмите **Impose**.
- 4 Нажмите **Редактировать шаблон спуска полос**.

Для редактирования шаблона Fiery Impose и создания пользовательского шаблона сервер Fiery должен поддерживать Fiery Impose, а также необходима соответствующая лицензия.

Компоновка спуска полос

Fiery Impose предоставляет готовые компоновки для типовых вариантов спуска полос, таких как буклеты и брошюры. Можно также создать и сохранить пользовательские компоновки.

Fiery Impose поддерживает компоновки, содержащие до 625 страниц на листе до 25 строк и до 25 столбцов (до 1250 страниц при двусторонней печати). Возможны другие ограничения в зависимости от подключенного сервера Fiery. Методы печати **Несколько на листе** поддерживают все компоновки строк и столбцов. Методы скрепления (**Центральная прошивка**, **Вложенная прошивка**, **Клеевой переплет**) поддерживают только компоновки «1 x 2», «2 x 1» и «2 x 2».

Указанные ниже элементы влияют на компоновку задания.

Двусторонняя печать

В зависимости от используемого принтера двусторонняя печать может не поддерживаться или иметь другую реализацию. Fiery Impose поддерживает двустороннюю печать в соответствии с доступными параметрами печати.

Дополнительные сведения см. в разделе [Настройки двусторонней печати в Fiery Impose](#) на стр. 60.

Размер поля переплета

Fiery Impose автоматически определяет местоположение полей переплета в соответствии с компоновкой и форматом листа, регулируя спуск полос задания. Например, для заданий с клеевым переплетом обычно требуются более широкие поля, чем для заданий с центральной прошивкой, поскольку для обрезки корешка и склеивания тетрадей при брошюровании книги требуется дополнительное место.

Дополнительные сведения см. в разделе [Настройка полей переплета](#) на стр. 51.

Настройка полей

Размер и местоположение поля (область между внешним краем группы страниц при спуске полос и краем листа) зависит от принтера, который связан с заданием. Собственные настраиваемые поля задать нельзя, однако можно изменить размер содержимого на листе с помощью функции **По размеру страницы**. Кроме того, функция **Формат после заключительной обработки** обеспечивает различные варианты настройки содержимого относительно обрезки по размеру.

Общие сведения о компоновках спуска полос

Fiery Impose упорядочивает страницы в файле определенного приложения в правильном порядке и в правильной ориентации для печати, а также применяет различные стили брошюровки для создания готовой книги.

В принтерах для коммерческой офсетной печати и рулонных печатных машинах используются широкие рулоны бумаги и большие печатные формы, с помощью которых на одном листе можно напечатать большое количество страниц. На одном оттиске такие принтеры могут напечатать до 32 полноразмерных страниц, что изначально эффективнее, чем печать по одной странице. Приложение Fiery Impose позволяет размещать на одном листе несколько страниц и поддерживает использование цифровых копиров. Традиционные типографские печатные машины не поддерживаются этим приложением. Бумага, на которой печатается задание, называется листом.

Напечатанные листы складываются в форме брошюр со скреплением страниц. Затем сложенные листы, которые называются тетрадями, обрезаются до нужного размера.

Чтобы страницы располагались в обычном порядке чтения готовой брошюры, порядок их расположения и размещения на листе должен отличаться от обычного порядка чтения книги. Некоторые страницы должны быть напечатаны на листе в перевернутом положении, чтобы в готовой брошюре они располагались в правильном положении. Кроме того, страницы должны печататься на листе не по порядку их нумерации, чтобы в готовой брошюре они также находились в правильном порядке.

Создание модели фальцовки

Можно создать модель фальцовки тетради, чтобы обозначить способ размещения страниц на листе, а также порядок разрезания и фальцовки листа.

- 1 Согните лист бумаги стандартного размера пополам по горизонтали, совместив верхний край листа с его нижним краем.
- 2 Затем согните лист по вертикали, совместив его левый край с правым краем.
- 3 Разместите тетрадь так, чтобы сгиб по вертикали находился слева, а сгиб по горизонтали — сверху.

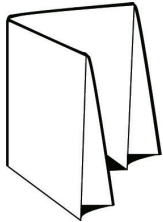

- 4 Пролистайте сложенную тетрадь как книгу.
 - a) Последовательно пронумеруйте каждую страницу на передней и задней сторонах листа, начиная с 1 на передней стороне (передняя обложка) и заканчивая 8 на задней стороне (задняя обложка).
 - b) Подчеркните каждый номер, чтобы обозначить ориентацию страницы.
- 5 Разверните лист бумаги.
На рисунке ниже представлены обе стороны листа.

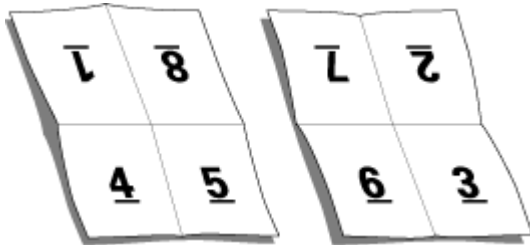

В итоге должна получиться модель компоновки 8-страничной тетради. Учтите следующее.

- Линии сгиба разделяют лист на области, которые будут страницами готовой брошюры.
- Нумерация страниц не соответствует порядку чтения книги.
- Некоторые номера страниц отображаются в перевернутом положении.

Обработка Adobe PDF Print Engine в Fiery Impose и Fiery Compose или Fiery JobMaster

Fiery Impose и Fiery Compose или Fiery JobMaster поддерживают Adobe PDF Print Engine — процессор на основе PDF, который обеспечивает непосредственную обработку заданий PDF без преобразования в PostScript.

PDF Print Engine можно включить в Configure в Command WorkStation, а также выключить его для каждого задания в окне «Параметры задания».

Если **Формат листа** задан с помощью параметра **Смешанные материалы** для типа продукта **Обычный, Брошюра** или **Несколько на листе**, для обработки задания используется CPSI (Configurable PostScript Interpreter), а не PDF Print Engine.

Примечание: Изменение параметра **Формат листа** для типа продукта **Compose** поддерживается.

Данные ограничения применяются к заданиям со спуском полос в окне «Параметры задания».

- Задания печати нескольких страниц на листе с включенным параметром **Печать границ**.
- Задания печати с 1-полосным клеевым переплетом внутри компоновки **Брошюра**.
- Файлы с переменными данными, отличные от PDF/VT.

Для обработки заданий, которые используют неподдерживаемые функции, применяется интерпретатор PostScript.

В Fiery FS600/600 Pro и более поздних версиях обработка спуска полос PDF Print Engine поддерживается для заданий с переменными данными в файлах PDF/VT со следующими исключениями.

- Автоматический поворот страницы
- Текст «пустая страница»
- Обложки
- Смещение
- Демонстрационные метки
- Тип переплета Duplo
- Различные форматы страниц
- Различная длина записей
- Диапазон страниц
- Диапазон записей
- Диапазон листов
- Главы комплекта
- Заключительная обработка комплектов
- Водяные знаки

Методы брошюровки

Книжная компоновка также определяет способ подбора и брошюровки листов. Существует три стандартных метода брошюровки: брошюровка внакидку, клеевой переплет и вложенная прошивка.

Метод брошюровки влияет на порядок размещения страниц на листе. В настройках спуска полос должен быть указан метод брошюровки готового задания для создания готового материала с требуемой компоновкой.

- **Брошюровка внакидку** — тетради складываются вместе (образуя группу), а затем сшиваются по центральному сгибу, который образует корешок брошюры.

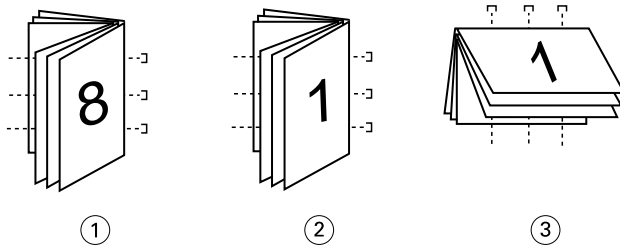

Выноска **Обозначает**

- 1 *Брошюровка внакидку (слева)*
- 2 *Брошюровка внакидку (справа)*
- 3 *Брошюровка внакидку (сверху)*

- **Вложенная прошивка** сочетает в себе методы центральной прошивки и клеевого переплета. Тетради складываются вместе (группами). Каждая группа образует комплект. Затем комплекты укладываются один на другой и склеиваются, как при клеевом переплете. При указании в Fiery Impose брошюровки методом вложенной прошивки в настройках листов/комплектов можно указать количество сложенных листов в каждой группе (комплекте). Для печати обложки обычно используется отдельное задание с указанием других настроек бумаги, компоновки спуска полос и размеров листа.

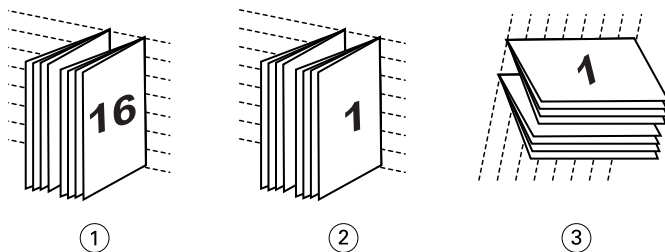

Выноска **Обозначает**

- 1 *Вложенная прошивка (слева)*
- 2 *Вложенная прошивка (справа)*
- 3 *Вложенная прошивка (сверху)*

- **Клеевой переплет** — отдельные сложенные страницы печатаются и укладываются в брошюру по порядку. Готовые страницы обрезаются и склеиваются по порядку. Для печати обложки обычно используется отдельное задание с указанием других настроек бумаги, компоновки спуска полос и размеров листа.

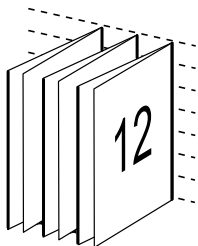

Смещение

Смещение — это изменение положения страницы при выполнении брошюровки внакидку. При этом страницы смещаются по направлению от корешка.

Во всех книгах и брошюрах лист складывается для образования отдельных страниц. Поскольку лист имеет некоторую толщину, то при фальцовке возникает небольшое смещение каждой страницы относительно друга по краю. В результате края страниц, наиболее удаленных от самого первого сгиба центральной прошивки, смещаются по направлению от краев страниц, которые находятся ближе к самому внутреннему сгибу. По мере увеличения количества страниц также увеличивается и величина такого смещения. Чтобы избежать такого эффекта, при скреплении края готовой книги обрезаются вровень.

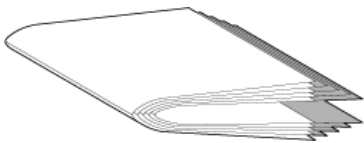

Однако обрезка скрепленных страниц — это лишь одна сторона проблемы, поскольку при смещении краев страниц также смещается и область содержимого на них. Видимое перемещение области содержимого вызвано складыванием листа несколько раз. Такое явление называется смещением. В результате такого смещения область содержимого на страницах, расположенных ближе к самому внутреннему сгибу в месте центральной прошивки, перемещается по направлению к внешним полям страницы.

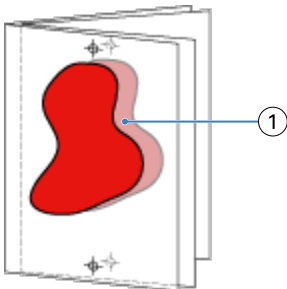

1 Смещение

Смещение становится более заметным по мере увеличения количества страниц. Особенно заметно это на страницах, расположенных на самом большом расстоянии от центрального сгиба. Поэтому в компоновке книги необходимо указать количество листов для прошивки по центру, поскольку количество листов в каждой центральной прошивке напрямую влияет на величину смещения, которую следует учитывать.

Добавление пустых страниц для настройки компоновки

Fiery Impose и Fiery Compose позволяют добавлять пустые страницы, а также автоматически вставлять пустые страницы, когда это необходимо для выбранной компоновки спуска полос.

Размещение страниц для печати брошюры должно быть отрегулировано в соответствии с общим количеством страниц в задании. Если общее количество страниц не является четным кратным количеству страниц в макете, для компенсации несоответствия может быть добавлена одна тетрадь, обычно содержащая пустые страницы.

Автоматически вставляемые пустые страницы называются подразумеваемыми пустыми страницами. Поскольку подразумеваемые пустые страницы не входят в исходный рабочий документ, такие страницы можно отображать или скрывать.

- Чтобы отобразить подразумеваемые пустые страницы, в Fiery Compose в меню **Просмотр** выберите **Показать подразумеваемые пустые страницы**.

В зависимости от значений **Строка** и **Столбец** может быть создано до семи пустых страниц. (Например, семь пустых страниц может быть создано для компоновки 2 x 2.)

Предварительный просмотр задания для спуска полос

В окне **Предварительный просмотр** Command WorkStation можно отобразить размеры листа и просматривать листы задания, для которого выполнен спуск полос.

При выборе задания для спуска полос в Command WorkStation это задание открывается в окне **Предварительный просмотр**. Задания отображаются на панели **Представление листа** в виде эскизов листа. При этом отображается или содержимое, или макет листа. Если выбрать страницу в **Представлении страницы**, она будет выбрана и в **Представлении листа**.

Для получения дополнительной информации о предварительном просмотре заданий в Command WorkStation см. *справку по Fiery Command WorkStation*.

Просмотр и измерение размеров листа

С помощью инструмента "Измерение" можно отобразить основные размеры листа, определить расстояние от исходной точки до определенного угла или края страницы или листа, а также изменить положение исходной (контрольной) точки.

- 1 Нажмите значок инструмента "Измерение".
- 2 Поместите указатель мыши на страницу, чтобы появились предварительно заданные активные области.
Активные области обозначаются с помощью горизонтальной или вертикальной прерывистой линии красного цвета.
- 3 Нажмите клавишу **Ctrl** (в Windows) или **Cmd** (в macOS), наведите указатель и нажмите кнопку мыши, чтобы выбрать страницу.
Появится девять возможных точек отсчета для страницы.
- 4 Наведите указатель и нажмите кнопку мыши, чтобы выбрать необходимую точку отсчета. После выбора точка отсчета отображается в виде красного квадрата.

Просмотр листов задания, для которого выполнен спуск полос

Для управления просмотром листов заданий со спуском полос и перехода к нужным листам можно использовать мышь или указывать номер листа вручную.

- Выполните одно из следующих действий.
 - Для прокрутки листов задания выберите инструмент перетаскивания и перетащите мышью.
 - Нажмите на отображаемый номер **листа** в нижней части представления **листа** и введите номер листа в текстовое поле.

Выполнение спуска полос для задания

Fiery Impose позволяет выбрать шаблон из заданных или создать пользовательский шаблон, изменив настройки спуска полос и сохранив их. Можно работать с представлением в виде макета страницы или в виде эскизов на панели **Представление листа**.

Чтобы выполнить спуск полос для задания, откройте его с помощью Fiery Impose и примените шаблон.

Также можно импортировать собственные шаблоны или задавать настройки спуска полос. Чтобы задать настройки спуска полос, следует прежде всего выбрать один из четырех рабочих процессов (требуемых типов продукта).

- **Compose** — для указания настроек в Fiery Compose перед печатью. Этот рабочий процесс используется для работы с документами, формат бумаги для которых определяется драйвером принтера и исходным приложением. Позволяет создавать задания с использованием функций Fiery Compose.
- **Обычная** — для спуска полос "1 на страницу", при котором могут требоваться метки обрезки и печати.
- **Брошюра** — для создания брошюр различных типов.
- **Несколько на листе** — для создания различных схем разбивки по страницам при размещении нескольких страниц на листе.

Системные страницы сервера Fiery предназначены для использования только в административно-справочных целях. Нельзя выполнить спуск полос для страниц конфигурации, калибровки, тестовых страниц, страниц отчета о проверке после растривования, палитр и таблиц PANTONE.

Настройки Booklet Maker в Fiery Impose

Можно использовать Fiery Impose, чтобы открыть задание с настройками устройства изготовления брошюр, а затем просмотреть или изменить компоновку спуска полос. Fiery Impose сопоставляет все настройки устройства изготовления брошюр и преобразует их в команды Fiery Impose. См. *справку по Booklet Maker* в *справку по Fiery Command WorkStation*.

Примечание: После редактирования задания в Fiery Impose изменить его в устройстве изготовления брошюр невозможно.

Шаблоны спуска полос

Fiery Impose предоставляет ряд готовых шаблонов. Можно также создать пользовательские шаблоны.

Шаблоны спуска полос делятся на три типа: **Обычный**, **Брошюра** и **Несколько на листе**.

- В число готовых шаблонов типа **Обычный** входят **Шаблон по умолчанию** и **1 на страницу, без полей**.
- Готовые шаблоны типа **Брошюра** включают **2-полосный клеевой переплет, 2 на страницу, брошюровка внакидку и 4 на страницу, верх к верху**.
- К готовым шаблонам типа **Несколько на листе** относятся **3 на страницу, сложенная вдвое брошюра, 4 на страницу, фальцовка «калиткой» и 4 на страницу, фальцовка z**.

Примечание: Для заданных по умолчанию готовых шаблонов спуска полос установлен следующий формат после заключительной обработки: **На основе области кадрирования**.

Примечание: При отображении шаблонов **Обычный**, **Брошюра** и **Несколько на листе** в верхней части списка будут указаны стандартные заводские шаблоны, после которых следуют пользовательские шаблоны. Заводские и пользовательские шаблоны сортируются в алфавитно-цифровом порядке по возрастанию.

Для создания пользовательского шаблона можно изменить настройки готового шаблона. Выберите шаблон, внесите изменения и сохраните шаблон с новым именем. Новые настройки применяются незамедлительно. Для сохранения шаблона необходимо иметь лицензию Fiery Impose.

В окне **Параметры** можно задать путь к папке или каталогу для сохранения пользовательских шаблонов. Настроить путь можно на вкладке **Impose** в разделе **Путь к шаблону спуска полос**.

При наличии лицензии Fiery Impose шаблоны спуска полос также можно редактировать с помощью диалоговых окон Fiery Hot Folders, «Параметры заданий», «Виртуальные принтеры» и «Шаблоны заданий».

Примечание: Рабочие процессы форматирования после заключительной обработки **Пользовательский** и **На основе области обрезки** используют исходные файлы в формате PDF. Файлы PostScript и форматы VDP, отличные от PDF/VT, не поддерживаются.

Поддержка шаблонов формата после заключительной обработки Пользовательский и На основе области обрезки

Пользовательские шаблоны спуска полос можно создавать с помощью настроек формата после заключительной обработки **Пользовательский** и **На основе области обрезки**.

Эти шаблоны можно использовать для любого способа отправки заданий или последовательностей действий, включая Fiery Impose, Fiery Hot Folders, сервер Fiery с системным ПО Fiery FS500 Pro или более поздней версии либо клиентский компьютер, подключенный к серверу Fiery с системным ПО Fiery FS500 Pro или более поздней версии (для настройки выберите "Виртуальные принтеры", "Параметры задания" и "Хранящиеся на сервере шаблоны заданий").

Примечание: Интегрированные серверы Fiery с системным ПО Fiery FS200 не поддерживают **Пользовательский** формат после заключительной обработки или формат, установленный **На основе области обрезки** для пользовательских шаблонов спуска полос.

Лицензию Fiery Impose необходимо активировать на клиентском компьютере или на сервере Fiery FS200 Pro (на базе Windows) при настройке рабочего процесса. Следующая таблица показывает, где требуется

активация лицензии Fiery Impose для использования рабочих процессов на основе форматов после заключительной обработки **Пользовательский** и **На основе области обрезки**.

Таблица 1: Активация лицензии для шаблонов с форматом после заключительной обработки «Пользовательский» и «На основе области обрезки»

Системное программное обеспечение Fiery	Активация лицензии		Поддерживаемый рабочий процесс			
	Лицензия сервера	Клиентская лицензия	Параметры задания	Наборы настроек на сервере	Виртуальные принтеры	Hot Folders
FS200 Pro (на базе Windows) или более поздняя версия	Да	Да	Поддерживается (1,3)	Поддерживается (3)	Поддерживается (2)	Поддерживается (3)
	Да	Нет	Поддерживается (1)	Поддерживается	Поддерживается	Не поддерживается
	Нет	Да	Не поддерживается	Не поддерживается	Не поддерживается	Поддерживается (3)
	Нет	Нет	Не поддерживается	Не поддерживается	Не поддерживается	Не поддерживается
FS200, FS150 Pro и более ранних версий	Да	Да	Не поддерживается	Не поддерживается	Не поддерживается	Поддерживается (3)
	Да	Нет	Не поддерживается	Не поддерживается	Не поддерживается	Не поддерживается
	Нет	Да	Не поддерживается	Не поддерживается	Не поддерживается	Поддерживается (3)
	Нет	Нет	Не поддерживается	Не поддерживается	Не поддерживается	Не поддерживается

Системное программное обеспечение Fiery	Активация лицензии		Поддерживаемый рабочий процесс			
	Лицензия сервера	Клиентская лицензия	Параметры задания	Наборы настроек на сервере	Виртуальные принтеры	Hot Folders
			<p>(1) В случае создании пользовательского шаблона формата после заключительной обработки на сервере Fiery затем необходимо создать Набор настроек на сервере, чтобы получить к нему доступ из меню Параметры задания.</p> <p>(2) Рабочий процесс Виртуальный принтер доступен, только если создан Пользовательский шаблон формата заключительной обработки на сервере Fiery.</p> <p>(3) Если рабочие процессы Параметры задания, Хранящиеся на сервере шаблоны заданий или Hot Folders, основанные на шаблоне Пользовательский формата после заключительной обработки настроены на клиентском компьютере, то они доступны только с этого компьютера.</p>			

Следующая таблица показывает, где требуется активация лицензии Fiery Impose для использования рабочих процессов формата после заключительной обработки **Области кадрирования**.

Таблица 2: Активация лицензии для шаблонов формата после заключительной обработки с областью кадрирования

Системное программное обеспечение Fiery	Активация лицензии		Поддерживаемый рабочий процесс			
	Лицензия сервера	Клиентская лицензия	Параметры задания	Наборы настроек на сервере	Виртуальные принтеры	Hot Folders
FS200 Pro (на базе Windows) или более поздняя версия	Да	Да	Поддерживается	Поддерживается	Поддерживается	Поддерживается (4)
	Да	Нет	Поддерживается	Поддерживается	Поддерживается	Не поддерживается
	Нет	Да	Поддерживается (4)	Поддерживается	Не поддерживается	Поддерживается (4)
	Нет	Нет	Не поддерживается	Не поддерживается	Не поддерживается	Не поддерживается
FS200, FS150 Pro и более ранних версий	Да	Да	Поддерживается	Поддерживается	Поддерживается	Поддерживается (4)
	Да	Нет	Поддерживается	Поддерживается	Поддерживается	Не поддерживается

Системное программное обеспечение Fiery	Активация лицензии		Поддерживаемый рабочий процесс			
	Лицензия сервера	Клиентская лицензия	Параметры задания	Наборы настроек на сервере	Виртуальные принтеры	Hot Folders
	Нет	Да	Поддерживается (4)	Поддерживается (4)	Не поддерживается	Поддерживается (4)
	Нет	Нет	Не поддерживается	Не поддерживается	Не поддерживается	Не поддерживается
			(4) Если рабочие процессы Параметры задания , Хранящиеся на сервере шаблоны заданий или Папки быстрого доступа , основанные на шаблоне формата после заключительной обработки Область кадрирования , настроены на клиентском компьютере, то они доступны только с этого компьютера.			

Применение шаблона спуска полос

Пользовательский шаблон применяется так же, как и заданный шаблон.

- 1 Откройте меню **Шаблон** в верхней части панели **Настройки**.
- 2 В **браузере шаблонов** выберите имя шаблона, который необходимо использовать.

Новые настройки применяются сразу же после выбора шаблона.

Сохранение пользовательского шаблона спуска полос

Пользовательский шаблон можно сохранить, если имеется лицензионная версия Fiery Impose.

- 1 Создайте пользовательский шаблон.
- 2 Нажмите значок **Сохранить**.
- 3 Введите имя шаблона в окне **Сохранить шаблон**.

Удаление пользовательского шаблона

Пользовательский шаблон можно удалить.

- 1 Выберите шаблон, который требуется удалить, в меню **Шаблон**.

2 Нажмите значок **Удалить шаблон**.

Примечание: В задании настройки удаленного шаблона сохраняются до тех пор, пока пользователь не выберет другой шаблон или не задаст новые настройки спуска полос.

Сохранение задания, для которого выполнен спуск полос

Вы можете сохранить задание, для которого выполнен спуск полос, или сведенный файл PDF на сервере Fiery или локальном диске.

Сохранение работы в виде сведенного файла PDF позволяет печатать задание или файл на различных принтерах, в т. ч. без функции спуска полос. Сведенный файл PDF можно с легкостью отправлять заказчикам для одобрения и подписи макета.

Дополнительные сведения см. в разделе [Настройка меток обрезки](#) на стр. 66.

Примечание: Fiery Impose не может сохранять задания VDP imposition в формате Adobe PDF.

Сохранение задания как обычного задания со спуском полос

При сохранении задания как обычного задания со спуском полос оно сохраняется на сервере Fiery с расширением DBP с картой задания. После этого можно снова открыть задание и внести в него изменения.

- 1 Выберите **Файл > Сохранить**.
- 2 Выберите место для сохранения файла в меню **Где**.
- 3 Снимите флажок **Сведенный**.

Сохранение задания как сведенного файла PDF

Можно сохранить задание как сведенный файл PDF обратно на сервер Fiery или на локальный диск и произвести архивацию PDF со спуском полос для повторной печати в будущем.

Примечание: При сохранении задания в виде сведенного файла PDF рекомендуется присвоить ему новое имя файла, чтобы исходный файл PDF не был перезаписан.

В Fiery Impose сведенный файл PDF не включает страницы разделителей и пустых листов, однако включает подразумеваемые пустые страницы. При сохранении задания запоминается путь сохранения и то, было ли задание сохранено как сведенный файл PDF. Эти параметры используются при следующем сохранении задания.

- 1 Выберите **Файл > Сохранить**.
- 2 Введите имя файла в поле **Сохранить как**.
- 3 Выберите место для сохранения файла в меню **Где**.
- 4 (Необязательно) Нажмите **Настройки**.
- 5 (Необязательно) В окне **Настройки вывода PDF** задайте любые из следующих параметров и нажмите кнопку **ОК**.

В разделе **Поворот**:

- **Спереди** — выберите **90 градусов по часовой стрелке, 180 градусов** или **90 градусов против часовой стрелки**, чтобы повернуть первые страницы PDF-вывода. При выборе варианта **Нет** поворот не применяется.
- **Сзади** — выберите **90 градусов по часовой стрелке, 180 градусов** или **90 градусов против часовой стрелки**, чтобы повернуть последние страницы PDF-вывода. При выборе варианта **Нет** поворот не применяется.

В разделе **Безопасность**:

- **Метод** — выберите **Редактирование защищено паролем** или **Редактирование и печать защищены паролем**, чтобы активировать поля **Пароль** и **Подтвердить**. При выборе варианта **Нет** функции безопасности не будут применяться.
- **Пароль** — введите желаемый пароль.
- **Подтвердить** — введите тот же пароль, что и в поле **Пароль**.

6 Нажмите **ОК**.

Справочник шаблонов спуска полос

Fiery Impose предоставляет ряд готовых шаблонов. Заданные в каждом конкретном шаблоне настройки зависят от его специфики.

Шаблон 1 на страницу, без полей

Компоновка **1 на страницу, без полей** позволяет печатать одну страницу на листе. Метки указывают, в каких местах необходимо разрезать бумагу, чтобы цветное содержимое доходило до края бумаги. Для этой компоновки применяются следующие настройки.

- В разделе **Печать без полей** выбран параметр **Применить оба**.
- В окне **Метки**:
 - Вкладка **Подрезка**: черные, сплошные, шириной 1/2 пункта, длиной 0,2222 дюйма, стандартного стиля
 - **Фальцовка**: черные, пунктирные, шириной 1/2 пункта, длиной 0,2222 дюйма
 - **Метка задания**: по горизонтали, имя, информация о листе, дата и время в верхнем левом углу
- Для параметра **Масштабирование** выбрано значение **По размеру страницы**.
- В качестве параметра шаблона выбрано значение **Обычный**.

Компоновка **1 на страницу, без полей** не имеет ограничений по нумерации страницы.

Шаблон 2-полосный клеевой переплет

Шаблон **2-полосный клеевой переплет** создает тетради для книги с клеевым переплетом. Каждый лист фальцуется один раз и укладывается один на другой. Для этой компоновки применяются следующие настройки.

- Для параметра **Двусторонняя печать** выбран вариант **Верх кверху**.
- В разделе **Печать без полей** выбран параметр **Применить оба**.

- В окне **Метки**:
 - Вкладка **Подрезка**: черные, сплошные, шириной 1/2 пункта, длиной 0,2222 дюйма, стандартного стиля
 - Вкладка **Фальцовка**: черные, пунктирные, шириной 1/2 пункта, длиной 0,2222 дюйма
 - Вкладка **Метка задания**: по горизонтали, имя, информация о листе, дата и время в левом верхнем углу
- Для параметра **Масштабирование** выбрано значение **По размеру страницы**.
- В качестве параметра шаблона выбрано значение **Брошюра**.
- В качестве настроек **брошюры** выбираются **Клеевой переплет** и **Слева**.

Компоновка **2-полосный клеевой переплет** предназначена для заданий, количество страниц в которых кратно четырем, однако ее можно использовать для заданий с любым количеством страниц. При необходимости Fiery Impose добавляет дополнительные пустые страницы. Страницы упорядочиваются в группы по четыре страницы таким образом, чтобы после фальцовки на каждом листе располагалось четыре последовательные страницы.

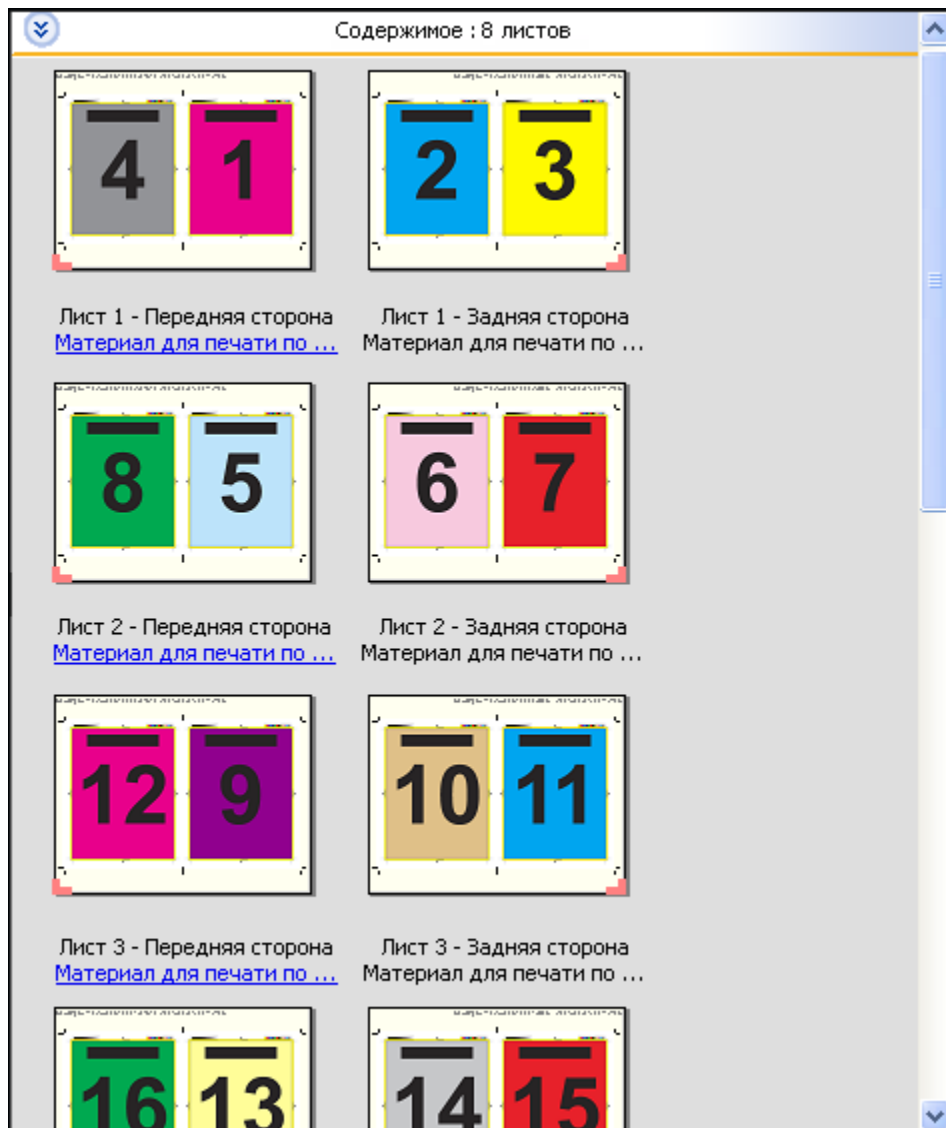

Примечание: Регулировка смещения недоступна для этого шаблона.

Шаблон 2 на страницу, брошюровка внакидку

Компоновка **2 на страницу, брошюровка внакидку** создает листы для изготовления книг с брошюровкой внакидку. Все листы фальцуются вместе, один внутри другого. Для этой компоновки применяются следующие настройки.

- Для параметра **Двусторонняя печать** выбран вариант **Верх к верху**.
- В разделе **Печать без полей** выбран параметр **Применить оба**.
- В окне **Метки**:
 - Вкладка **Подрезка**: черные, сплошные, шириной 1/2 пункта, длиной 0,2222 дюйма, стандартного стиля
 - Вкладка **Фальцовка**: черные, пунктирные, шириной 1/2 пункта, длиной 0,2222 дюйма
 - Вкладка **Метка задания**: по горизонтали, имя, информация о листе, дата и время в левом верхнем углу
- Для параметра **Масштабирование** выбрано значение **По размеру страницы**.
- В качестве параметра шаблона выбрано значение **Брошюра**.
- В качестве настроек **брошюры** выбираются **Центральная прошивка** и **Слева**.

Компоновка **2 на страницу, брошюровка внакидку** предназначена для заданий, количество страниц в которых кратно четырем, однако ее можно использовать для заданий с любым количеством страниц. При необходимости Fiery Impose добавляет дополнительные пустые страницы. Страницы упорядочиваются таким образом, чтобы после фальцовки и сшивания листов страницы располагались последовательно.



Шаблон 3 на страницу, сложенная втрое брошюра

Компоновка 3 на страницу, сложенная втрое брошюра состоит из одного листа, сложенного втрое. Несмотря на то что все три части имеют одинаковую ширину, расстояние между частями отличается для того, чтобы при фальцовке самую левую часть можно было положить поверх других двух частей. Для этой компоновки применяются следующие настройки.

- Для параметра **Двусторонняя печать** выбран вариант **Вкл.**
- В окне **Метки**:
 - Вкладка **Подрезка**: серые, сплошные, шириной 1/2 пункта, длиной 0,2222 дюйма, стандартного стиля
 - Вкладка **Метка задания**: по горизонтали, имя, информация о листе, дата и время в левом верхнем углу
- Для параметра **Масштабирование** выбрано значение **По размеру страницы.**
- В качестве параметра шаблона выбрано значение **Несколько на листе.**
- В качестве настроек **размещения нескольких страниц на листе** выбираются **Уникальные** и **Слева/справа.**

Компоновка **3 на страницу, сложенная втрое брошюра** предназначена для заданий, количество страниц в которых равно или кратно шести, однако ее можно использовать для заданий с любым количеством страниц. При необходимости Fiery Impose добавляет дополнительные пустые страницы.

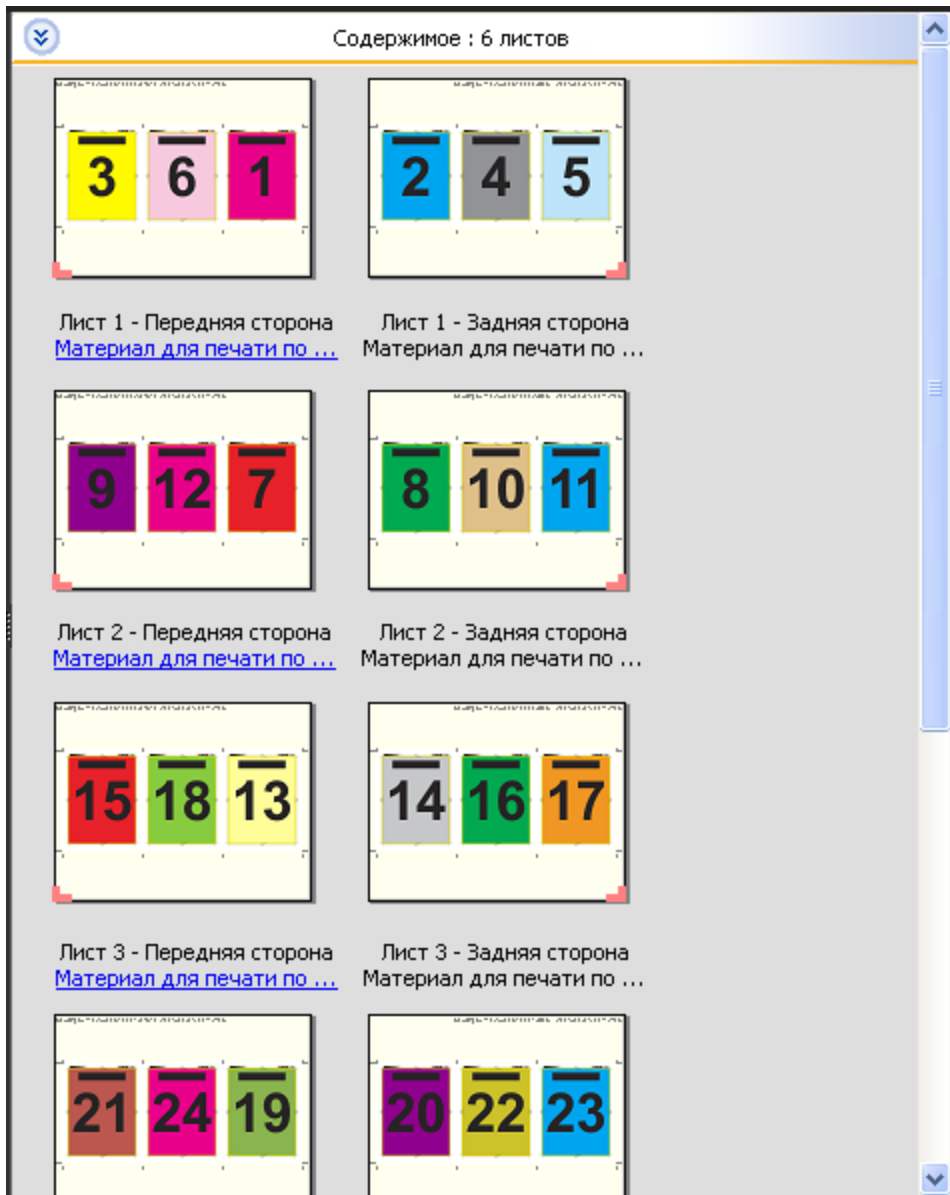

На следующем рисунке показан стандартный способ фальцовки для компоновки **3 на страницу, сложенная втрое брошюра**.



Шаблон 4 на страницу, фальцовка «калиткой»

Компоновка **4 на страницу, фальцовка «калиткой»** чаще всего используется для изготовления четырехпанельных брошюр. Готовая брошюра разворачивается в два раза, а затем в четыре раза относительно исходного размера. Для этой компоновки применяются следующие настройки.

- Для параметра **Двусторонняя печать** выбран вариант **Вкл.**
- В разделе **Печать без полей** выбран параметр **Применить оба.**
- В окне **Метки:**
 - Вкладка **Подрезка:** серые, сплошные, шириной 1/2 пункта, длиной 0,2222 дюйма, стандартного стиля
 - Вкладка **Метка задания:** по горизонтали, имя, информация о листе, дата и время в левом верхнем углу
- Для параметра **Масштабирование** выбрано значение **По размеру страницы.**
- В качестве параметра шаблона выбрано значение **Несколько на листе.**
- В качестве настроек **размещения нескольких страниц на листе** выбираются **Уникальные** и **Слева/справа.**

Компоновка **4 на страницу, фальцовка "калиткой"** предназначена для заданий, количество страниц в которых кратно восьми, однако ее можно использовать для заданий с любым количеством страниц. При необходимости Fiery Impose добавляет дополнительные пустые страницы.

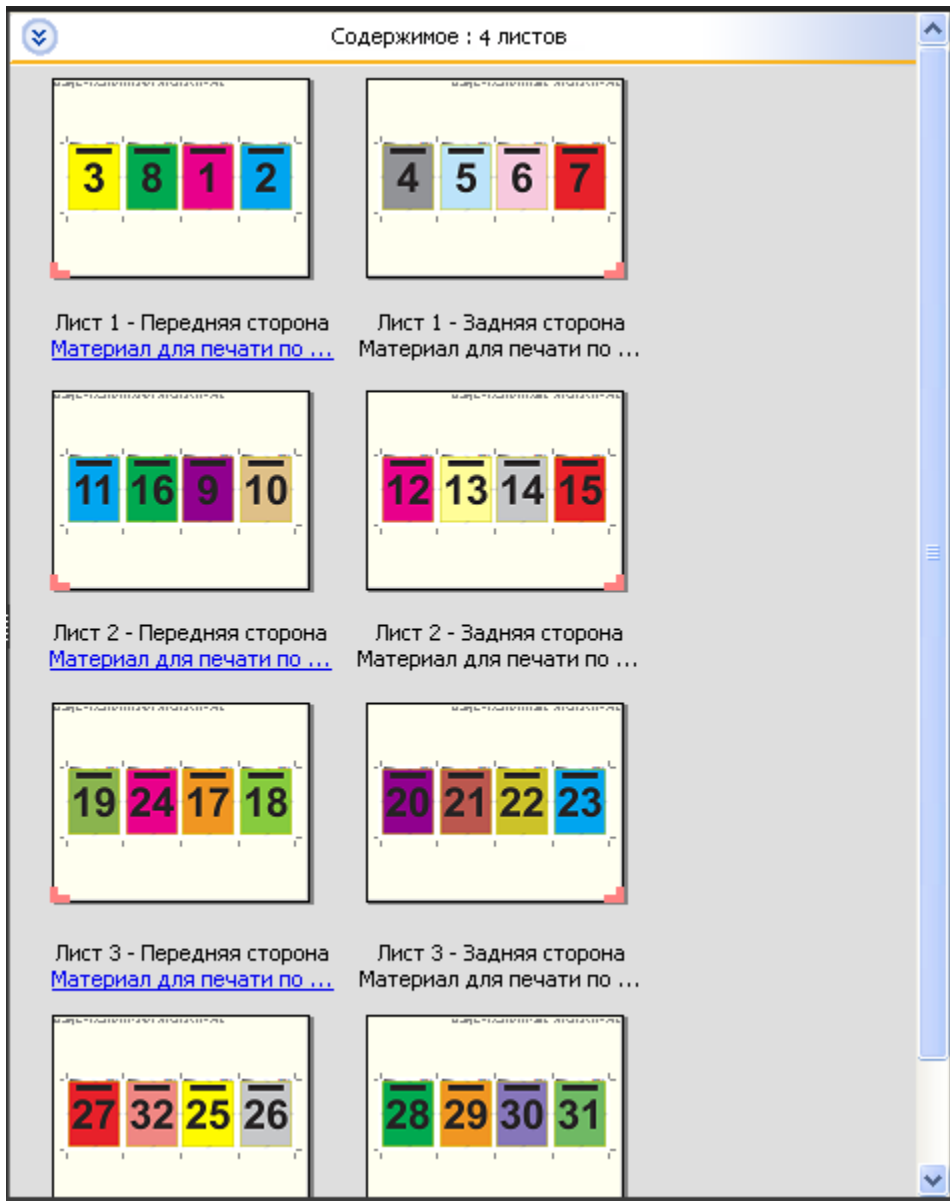

На следующем рисунке показан стандартный способ фальцовки для компоновки 4 на страницу, фальцовка «калиткой».

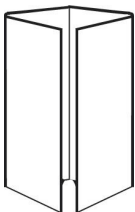

Шаблон 4 на страницу, верх кверху

Компоновка 4 на страницу, верх кверху позволяет создать брошюру, которая содержит четыре страницы на каждой стороне напечатанного листа. Вращение двух верхних страниц позволяет выполнить

горизонтальную и вертикальную фальцовку, после которой выполняется обрезка. Страницы готовой брошюры располагаются в правильном порядке и имеют правильную ориентацию.

Для этой компоновки применяются следующие настройки.

- Для параметра **Двусторонняя печать** выбран вариант **Верх кверху**.
- В разделе **Печать без полей** выбран параметр **Применить оба**.
- **Поле переплета** определено.
- В окне **Метки**:
 - Вкладка **Подрезка**: черные, сплошные, шириной 1/2 пункта, длиной 0,2222 дюйма, стандартного стиля
 - Вкладка **Фальцовка**: черные, пунктирные, шириной 1/2 пункта, длиной 0,2222 дюйма
 - Вкладка **Метка задания**: по горизонтали, имя, информация о листе, дата и время в левом верхнем углу
- Для параметра **Масштабирование** выбрано значение **По размеру страницы**.
- В качестве параметра шаблона выбрано значение **Брошюра**.
- В качестве настроек **брошюры** выбираются **Центральная прошивка** и **Слева**.

Компоновка **4 на страницу, верх кверху** предназначена для заданий, количество страниц в которых кратно восьми, однако ее можно использовать для заданий с любым количеством страниц. При необходимости Fiery Impose добавляет дополнительные пустые страницы. Страницы упорядочиваются таким образом, чтобы после фальцовки листов с использованием двух сгибов под углом 90 градусов, обрезки листов и склеивания в тетради страницы располагались последовательно.

Примечание: Несмотря на то что эта компоновка требует двух сгибов, шаблон применяет метку фальцовки только к корешку. Например:

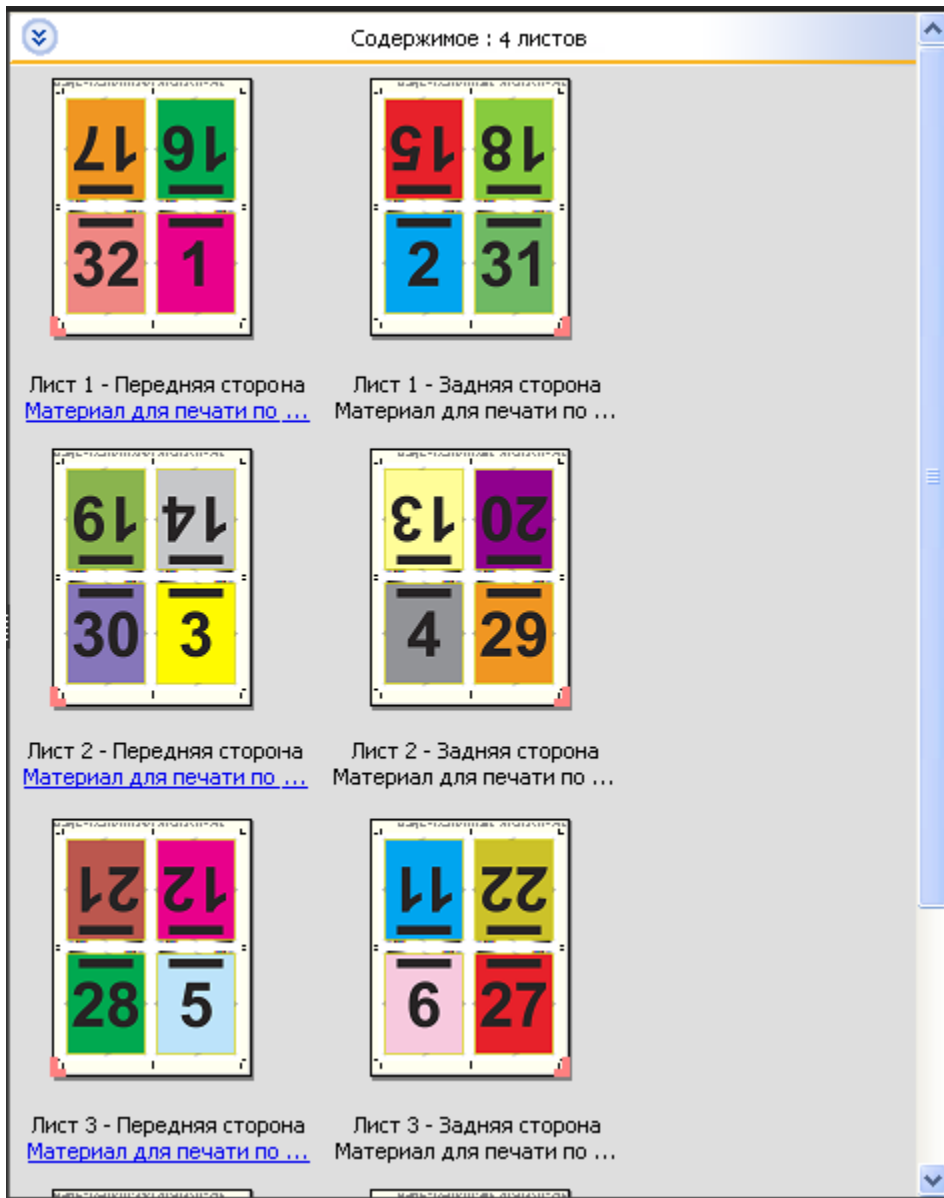

На следующем рисунке показан стандартный способ фальцовки для компоновки **4 на страницу, верх кверху**. При фальцовке более одного листа необходимо сложить все листы стопкой и затем фальцевать их вместе.

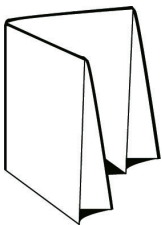

Шаблон 4 на страницу, фальцовка z

Компоновка **4 на страницу, фальцовка z** обеспечивает возможность многократной фальцовки для получения нескольких панелей поверх друг друга без напряжения корешка. Распространенным примером такой компоновки является дорожная карта. Для этой компоновки применяются следующие настройки.

- Для параметра **Двусторонняя печать** выбран вариант **Вкл.**
- В окне **Метки**:
 - Вкладка **Подрезка**: серые, сплошные, шириной 1/2 пункта, длиной 0,2222 дюйма, стандартного стиля
 - Вкладка **Метка задания**: по горизонтали, имя, информация о листе, дата и время в левом верхнем углу
- Для параметра **Масштабирование** выбрано значение **Подогнать по масштабу: Подогнать по масштабу**
- В качестве параметра шаблона выбрано значение **Несколько на листе.**
- В качестве настроек **размещения нескольких страниц на листе** выбираются **Уникальные** и **Слева/справа.**

Компоновка **4 на страницу, фальцовка z** предназначена для заданий, количество страниц в которых кратно восьми, однако ее можно использовать для заданий с любым количеством страниц. При необходимости Fiery Impose добавляет дополнительные пустые страницы.

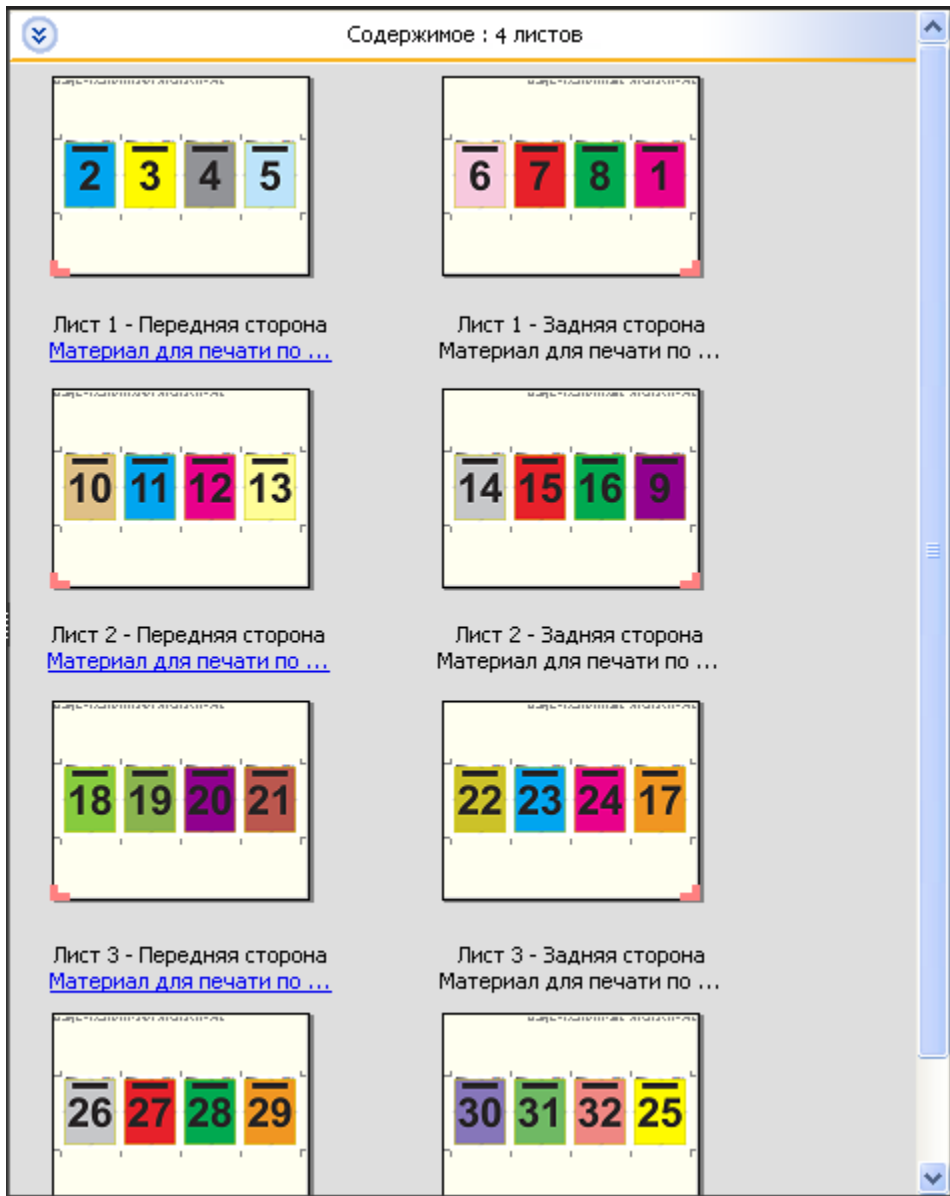

На следующем рисунке показан стандартный способ фальцовки для компоновки 4 на страницу, фальцовка z.



Печать нескольких страниц на листе в Fiery Impose

Fiery Impose предусматривает несколько вариантов спуска полос: **Несколько на листе** — повторить, **Несколько на листе** — уникальные, и **Уникальные** — разбор по копиям с обрезкой.

Fiery Impose также предлагает варианты спуска полос **Duplo — подача короткой стороной** и **Duplo — подача длинной стороной** для заданий, окончательная обработка которых производится с помощью автономного финишера Duplo с функциями Bindery, такими как фальцовка, разрез, обрезка и сгиб.

Размещение нескольких страниц на листе

Параметр **Повторить** предназначен для печати с многократным копированием. Многократное копирование чаще всего используется при печати множества экземпляров одного документа.

Функция **Оптимальный размер для размещения нескольких на листе** автоматически располагает содержимое на листе для оптимального использования площади листа с помощью рабочего процесса **Несколько на листе — повторить**. Для использования этой функции выберите значок **Оптимальный размер для размещения нескольких на листе**. Для получения дополнительной информации см. [Оптимальный размер для размещения нескольких на листе](#) на стр. 48.

Несколько на листе — уникальные

Вариант **Уникальные** располагает страницы в порядке, наиболее подходящем для печати одного экземпляра задания. Этот вариант не обеспечивает полный разбор по копиям (необходим разбор по копиям вручную), однако оптимизирует формат листа при печати одной копии.



Уникальная — разбор по копиям с обрезкой

Вариант **Уникальные — разбор по копиям с обрезкой** располагает страницы так, чтобы они оказались в правильном порядке при укладке и обрезке. Этот вариант минимизирует необходимость разбора по копиям вручную и больше всего подходит для печати одного экземпляра документа.



Duplo — подача короткой стороной

Вариант **Duplo — подача короткой стороной** устанавливает такое направление разбивки на страницы, которое обеспечивает подачу готового напечатанного листа в финишер Duplo короткой стороной. Столбцы или строки располагаются перпендикулярно короткой стороне листа.

Заключительную обработку Duplo можно использовать для заданий PDF с переменными данными (VDP) и без переменных данных, а также заданий PostScript. Предусмотрена автоматическая настройка автономных

финишеров Duplo путем считывания простого штрихкода, напечатанного на листах. Финишер считывает метку приводки на листе и при подаче в аппарат располагает лист в соответствии с этой меткой. Указывая Duplo в качестве варианта спуска полос, можно указать метку приводки и штрих-код в диалоговом окне **Метки**.

Duplo — подача длинной стороной

Вариант компоновки группового спуска полос **Duplo — подача длинной стороной** устанавливает такое направление разбивки на страницы, которое обеспечивает подачу готового отпечатанного листа в финишер Duplo длинной стороной. Столбцы или строки перпендикулярны длинной стороне листа.

Обработка финишером Duplo может применяться к заданиям PDF VDP и не VDP, а также PostScript. Автономные финишеры Duplo настраиваются автоматически, считывая простой штрихкод, напечатанный на листах. Финишер устраняет последствия сдвигов листов в стопке и сдвигов изображения на листе, считывая метку приводки, напечатанную на листах, и располагая лист по отношению к метке во время прохождения листа через устройство.

Указывая Duplo в качестве варианта спуска полос, можно указать метку приводки и штрих-код в диалоговом окне **Метки**.

Печать нескольких страниц на листе с готовым верхним краем

Функция печати нескольких страниц на листе с готовым верхним краем позволяет автоматически поворачивать отдельные "слоты" (страницы) на обратной поверхности листа на 180 градусов для брошюровки по верхней кромке в рамках задания двусторонней печати.

Печать нескольких страниц на листе с готовым верхним краем (с поворотом слотов) работает с существующими в Fiery Impose стилями компоновки. Можно создать шаблоны поворота слотов, которые в дальнейшем можно будет использовать для Fiery Hot Folders и виртуальных принтеров.

Имеются следующие стили размещения нескольких объектов на листе с готовым верхним краем.

- Повторить
- Уникальная — разбор по копиям с обрезкой
- Duplo — подача короткой стороной
- Duplo — подача длинной стороной

В таблице ниже представлены настройки, которые необходимо указать для печати нескольких страниц на листе с готовым верхним краем.

Стиль размещения нескольких объектов на листе	Двусторонняя печать	Стиль компоновки	Поворот слота
Повторить	Вкл.	Любой из стилей	Да
Уникальная — разбор по копиям с обрезкой	Вкл.	<ul style="list-style-type: none"> • Стандартное • Верх к верху 	Да
Duplo — подача короткой стороной	Вкл.	<ul style="list-style-type: none"> • Низ к низу • В обратном направлении • В обратном направлении, альтернативно 	Да

Стиль размещения нескольких объектов на листе	Двусторонняя печать	Стиль компоновки	Поворот слота
Duplo — подача длинной стороной	Вкл.		Да

Создание заданий печати нескольких страниц на листе с готовым верхним краем

- 1 Импортируйте задание в список "Задержанные" в Command WorkStation.
- 2 Выделите задание и выберите в меню **Действия** пункт **Impose** (или воспользуйтесь контекстным меню).
- 3 В окне **Fiery Impose** на панели **Настройки** выберите **Несколько на листе**, а затем выберите один из следующих стилей:
 - **Повторить**
 - **Уникальная — разбор по копиям с обрезкой**
 - **Duplo — подача короткой стороной**
 - **Duplo — подача длинной стороной**
- 4 Укажите настройки, как описано ниже.
 - Выберите **Сверху** для края заключительной обработки.
 - Выберите **Вкл.** для параметра **Двусторонняя печать**.
 - Выберите **Любой** для параметра **Стиль компоновки**.

Примечание: Указанные выше настройки являются обязательными. Если требуется, укажите другие настройки.

Результат отображается на панели **Представление листа**.

Автоматическая динамическая настройка области обрезки

Автоматическая динамическая настройка области обрезки — это автоматический спуск полос на основании формата материала для печати для компоновки типа "Несколько на листе".

После создания компоновки "Несколько на листе" можно сохранить ее в качестве шаблона и использовать для автоматической компоновки других заданий. Для каждого формата листа требуется лишь один такой шаблон. При поступлении задания "Несколько на листе" можно перетащить новое задание в папку быстрого доступа в зависимости от шаблона формата листа. Fiery Impose автоматически определяет наилучшую компоновку (n страниц на листе и ориентация) для задания, позволяя печатать максимальное количество элементов на листе.

Этот автоматизированный рабочий процесс, для которого используется формат после заключительной обработки **На основе области обрезки**, динамически создает компоновку для различных малых элементов (визиток, открыток или билетов) на листе большого формата (например, 11 x 17). Этот рабочий процесс применим только для заданий типа «Несколько на листе».

Примечание: Можно использовать пользовательские шаблоны спуска полос, создаваемые с помощью рабочего процесса **На основе области обрезки**, пользовательского рабочего процесса, Fiery Hot Folders, виртуальных принтеров, наборов настроек и параметров задания Command WorkStation. Чтобы получить дополнительную информацию о поддерживаемых рабочих процессах, необходимых лицензиях на ПО и версии требуемого системного программного обеспечения Fiery на сервере Fiery, к которому вы подключены, см. раздел [Поддержка шаблонов формата после заключительной обработки Пользовательский и На основе области обрезки](#) на стр. 28.

Автоматизация группового спуска полос с помощью Fiery Hot Folders

Можно автоматизировать настройку группового спуска полос (например, для визиток или открыток) для печати на листах одинакового формата и тем самым оптимизировать настройку и процесс производства, используя одну папку быстрого доступа для этих продуктов, независимо от их формата после заключительной обработки.

При использовании этого формата листа для других продуктов можно перетащить новое задание в папку быстрого доступа, основанную на созданном шаблоне. Fiery Impose автоматически создаст оптимальную компоновку для нового задания.

- 1 В Fiery Impose на панели **Настройки** создайте компоновку типа "Несколько на листе", выбрав вариант **Несколько на листе** и задайте для параметра **Формат после заключительной обработки** значение **На основе области подрезки**.
- 2 (Необязательно) нажмите **Задать** для параметра **Поле переплета**, чтобы задать настройки полей переплета.
- 3 (Дополнительно) Нажмите **Задать** для параметра **Метки**, чтобы задать метки обрезки.
- 4 Нажмите на значок сохранения в верхней части панели **Настройки**.
- 5 Введите имя для шаблона и сохраните как обычное задание со спуском полос.
- 6 Откройте Fiery Hot Folders.
- 7 Нажмите кнопку **Создать**, чтобы создать новую папку быстрого доступа.
- 8 Введите имя для папки быстрого доступа в окне **Настройки папок быстрого доступа**.
- 9 Нажмите **Выбрать**, а затем — **Подключить**, чтобы подключиться к серверу Fiery.
- 10 Выберите значение **Задать** в поле **Параметры задания**.
- 11 В окне **Параметры задания** выберите **Компоновка > Impose**.
- 12 В поле **Шаблоны** выберите созданный вами шаблон.
- 13 Нажмите ОК.
- 14 В окне **Настройки папок быстрого доступа** выберите требуемое действие для параметра **Действие в задании**.
- 15 Нажмите ОК.
Папка быстрого доступа появится на рабочем столе.
- 16 На рабочем столе перетащите новое задание с продуктами малого формата в папку быстрого доступа.

17 Перейдите на сервер Fiery. Задание появится там и будет обработано.

Fiery Impose автоматически определяет оптимальную компоновку для печати максимального количества элементов.

Оптимальный размер для размещения нескольких на листе

Функция **Оптимальный размер для размещения нескольких на листе** автоматически располагает содержимое на листе для оптимального использования площади листа с помощью рабочих процессов «Несколько на листе» и «Повторить».

Fiery Impose вычисляет количество листов материала для печати, необходимое для требуемого числа обработанных страниц. **Оптимальный размер для размещения нескольких на листе** идеально подходит для печати визитных карточек или любого другого задания, где принтер производит большое количество повторяющегося содержимого. Компоновка вычисляется в зависимости от формата после заключительной обработки — **На основе области кадрирования** или **Пользовательский**, независимо от настройки параметра **Формат после заключительной обработки**, установленного на панели **Настройки**.

Использование функции **Оптимальный размер для размещения нескольких на листе** с **Fiery Hot Folders** и параметрами задания

Для использования функции **Оптимальный размер для размещения нескольких на листе** при редактировании шаблонов Fiery Impose из Fiery Hot Folders необходимо сперва сделать следующее.

- Указать формат листа.
- Указать для заданий, для которых выполнен спуск полос, формат после заключительной обработки **Пользовательский** или **На основе области кадрирования**.

Эти предварительно заданные параметры также применяются при редактировании шаблонов Fiery Impose с помощью меню **Параметры задания**.

Указание оптимального размера для размещения нескольких объектов на листе

Выберите параметр **Оптимальный размер для размещения нескольких на листе** для автоматического расположения вашего задания с повторением и размещением нескольких экземпляров на листе.



Импортированное задание должно быть подходящим для компоновки "Несколько на листе". Например, это может быть визитная карточка.

- 1 В Command WorkStation выберите задание в списке **Задержанные** и откройте Fiery Impose одним из следующих способов.
 - Выберите **Impose** в меню **Действия**.
 - Нажмите задание правой кнопкой мыши и выберите **Impose**.

- 2 В окне **Fiery Impose** выберите **Оптимальный размер для размещения нескольких на листе** в меню **Действия**.

Можно также нажать значок **Оптимальный размер для размещения нескольких на листе** на панели **Настройки**, когда в качестве рабочего процесса для требуемого продукта выбрано **Размещение нескольких страниц на листе**.

3 задайте следующие параметры.

Опция	Описание
<p>Число обработанных страниц</p>	<p>Значение по умолчанию — 100, но оно может быть изменено в большую или меньшую сторону.</p> <p>Примечание: Максимально допустимое число обработанных страниц не может превышать значение, соответствующее 9999 экземплярам. В этом случае число экземпляров будет отображаться как «недопустимое». Чтобы исправить это, измените одно из значений так, чтобы число экземпляров было меньше 10 000.</p>
<p>Лист</p>	<p>Выберите в меню поддерживаемых материалов для печати.</p>
<p>Ориентация компоновки</p>	<p>Автоматическая, Книжная или Альбомная.</p>
<p>Поле</p>	<p>Позволяет контролировать пространство за пределами компоновки для других целей. Для включения полей нажмите кнопку-переключатель, чтобы отобразился зеленый значок галочки. Для отключения полей нажмите кнопку-переключатель, чтобы отобразился красный крестик.</p> <p>Поля включены: </p> <p>Поля выключены: </p> <ul style="list-style-type: none"> • Выключено. Заполнено непечатаемыми полями из драйвера принтера. • Включено — ноль. Включенные поля со значением "0" равнозначны установленному флажку Использовать непечатаемую область на панели Настройки. • Включено — пользовательское значение. Задайте пользовательский формат полей.
<p>Поле переплета</p>	<p>Задайте параметры для пространства между соседними продуктами в компоновке как по горизонтали, так и по вертикали. Обратите внимание на разницу между полем переплета и полем. Полем называется пространство вокруг компоновки.</p>
<p>Брак</p>	<p>Укажите число дополнительных листов, которые необходимо напечатать, чтобы компенсировать брак — следы от зажимов оборудования, грязь на нижних листах и т. д.</p>
<p>Число копий</p>	<p>Число экземпляров задания, которые необходимо напечатать для получения продукта в необходимом количестве. Это значение задается только для информации и не может быть переопределено.</p> <p>Примечание: Оно необязательно должно отражать число листов, поскольку исходный документ может состоять из нескольких элементов, например из двух различных визитных карточек.</p>
<p>Превышение</p>	<p>Число обработанных страниц, печатаемых сверх необходимого количества. Превышение происходит, когда требуемое число обработанных страниц не заполняет весь лист. Fiery Impose всегда заполняет лист полностью, таким образом, имеет место превышение.</p>

Можно также переопределить настройки и внести изменения на панели **Настройки** после закрытия окна **Оптимальный размер для размещения нескольких на листе**, однако это может привести к печати большего или меньшего количества обработанных страниц, если не выставить вручную число копий для параметра

Число копий в разделе **Настройки**. Если требуется автоматический расчет компоновки, снова откройте окно **Оптимальный размер для размещения нескольких на листе**.

Настройка размещения нескольких страниц на листе в Fiery Impose

Можно указать стиль размещения нескольких страниц на листе, порядок страниц, размер поря переплета и метод размещения нескольких страниц на листе.

Убедитесь, что стиль и метод размещения нескольких страниц на листе могут использоваться вместе. Для получения информации о возможных сочетаниях см. раздел [Сочетание стилей с методами размещения нескольких страниц на листе](#) на стр. 52.

Настройка стиля размещения нескольких страниц на листе



Можно настроить стиль размещения нескольких страниц на листе.



- 1 В меню **Шаблон** выберите **Несколько на листе**.
- 2 Выберите один из следующих вариантов в меню стиля шаблона:
 - **Уникальный**
 - **Повторить**
 - **Уникальная — разбор по копиям с обрезкой**
 - **Duplo — подача короткой стороной**
 - **Duplo — подача длинной стороной**

Настройка порядка страниц

Параметры **Порядок страниц** позволяют указать направление потока при разбивке на страницы в компоновке.

Примечание: Параметры **Порядок страниц** доступны только для **уникального** стиля размещения нескольких объектов на листе.

- Нажмите один из следующих пунктов в разделе **Порядок страниц** на панели **Настройки**:
 -  — упорядочивание страниц слева направо по горизонтали, по строке, начиная с верхней строки.
 -  — упорядочивание страниц справа налево по горизонтали, по строке, начиная с верхней строки.

-  — упорядочивание страниц сверху вниз по вертикали, по столбцу, начиная с крайнего левого столбца.
-  — упорядочивание страниц сверху вниз по вертикали, по столбцу, начиная с крайнего правого столбца.

Настройка полей переплета

Можно настроить поля переплета для заданий типа «Несколько на листе». Поля переплета — это дополнительные поля, позволяющие оставить место для переплета или других видов заключительной обработки.

Fiery Impose автоматически определяет местоположение полей переплета в соответствии с компоновкой и форматом листа, регулируя спуск полос задания. Например, для заданий с клеевым переплетом обычно требуются более широкие поля переплета, чем для заданий с центральной прошивкой, поскольку для обрезки корешка и склеивания тетрадей во время переплета книги требуется дополнительное место.

- 1 В меню параметра **Поле переплета** нажмите **Задать**.
- 2 В диалоговом окне **Поле переплета** установите размеры полей переплета. Для этого необходимо указать требуемую величину в доступных полях ввода для каждого поля переплета в вашей компоновке.
- 3 (Дополнительно) Нажмите **Применить все**, чтобы применить одинаковые размеры ко всем полям переплета.
- 4 (Дополнительно) Установите флажок **Функция "По размеру страницы" использует настройки поля переплета** для управления размещением содержимого страницы. Если выбран параметр **По размеру страницы**, прежде чем задавать поля переплета в диалоговом окне **Поле переплета**, установите флажок **Функция «По размеру страницы» использует настройки поля переплета**, чтобы контролировать размещение содержимого страницы.

Флажок **Функция "По размеру страницы" использует настройки поля переплета** доступен при выборе параметра **По размеру страницы** для параметра "Масштаб" на панели Fiery Impose **Настройки** перед открытием окна **Поле переплета**.

- Если этот флажок не установлен (по умолчанию), функция **По размеру страницы** не будет учитывать размеры полей переплета при вычислении компоновки. При изменении размера полей переплета содержимое страницы не масштабируется, а сдвигается.
- Если этот флажок установлен, функция **По размеру страницы** будет учитывать размеры полей переплета при вычислении компоновки. При изменении размера полей переплета содержимое страницы масштабируется так, чтобы оно помещалось на странице с учетом компоновки строк и столбцов, а также настроек полей переплета.

Настройка параметра По размеру страницы при использовании полей переплета

Fiery Impose предлагает два разных варианта применения параметра **По размеру страницы** при использовании полей переплета.

Параметр **По размеру страницы** необходим, когда исходная страница не полностью вписывается в доступный слот спуска полос на листе. Размер слота спуска полос определяется форматом листа и

количеством слотов спуска полос на странице (которое зависит от количества строк и столбцов). Настройка полей переплета определяет пространство между слотами спуска полос.

Если выбран параметр **По размеру страницы**, в окне **Поле переплета** будет доступен флажок **Функция "По размеру страницы"** использует настройки поля переплета. Действия с флажком перечислены далее.

- Если этот флажок не установлен (по умолчанию), функция **По размеру страницы** не будет учитывать размеры полей переплета при вычислении компоновки. При изменении размера полей переплета содержимое страницы не масштабируется, а сдвигается.
- Если этот флажок установлен, функция **По размеру страницы** будет учитывать размеры полей переплета при вычислении компоновки. При изменении размера полей переплета содержимое страницы масштабируется так, чтобы оно помещалось на странице с учетом компоновки строк и столбцов, а также настроек полей переплета.

Примечание: Установку флажка **Функция "По размеру страницы"** использует настройки поля переплета невозможно сохранить для шаблонов Fiery Impose. Если флажок установлен и настройки сохранены в качестве шаблона Fiery Impose, установка флажка отменяется.

Если выбран параметр **По размеру страницы**, изменение размера поля переплета автоматически приводит к изменению масштаба. Размер документа изменяется таким образом, чтобы он по-прежнему вписывался в доступную область.

Обратите внимание на следующие аспекты.

- При выборе настройки **По размеру страницы** страница всегда вписывается в доступный слот для спусков полос, независимо от размера поля переплета или листа.
- Изменение строк и столбцов или формата листа влияет на масштабируемый размер. Изменение размера поля переплета влияет на масштабируемый размер. Параметр **По размеру страницы** приводит к уменьшению масштаба, а не к увеличению.

Настройте методы печати нескольких страниц на листе в Fiery Impose

Метод размещения нескольких страниц на листе можно выбрать в разделе Fiery Impose. В зависимости от стиля некоторые варианты размещения нескольких страниц на листе могут быть недоступны.

- Нажмите на один из следующих методов размещения нескольких страниц на листе в меню **Стиль компоновки**.
 - **Стандартное**
 - **Верх к верху**
 - **Низ к низу**
 - **В обратном направлении**
 - **В обратном направлении, альтернативно**

Сочетание стилей с методами размещения нескольких страниц на листе

Стили и способы размещения нескольких страниц на листе, которые можно использовать совместно, зависят от того, имеет ли задание формат PostScript, PDF или VDP.

В следующей таблице указано, какие стили и способы размещения нескольких страниц на листе можно использовать совместно для обычных заданий в формате PostScript или PDF.

Стили размещения нескольких объектов на листе	Стандартное	Верх кверху	Низ к низу	В обратном направлении	В обратном направлении, альтернативно
Повторить	Да	Да	Да	Да	Да
Уникальный	Да	Да	Да	Да	Да
Уникальная — разбор по копиям с обрезкой	Да	Да	Да	Да	Да

В следующей таблице указано, какие стили и способы размещения нескольких страниц на листе можно использовать совместно для заданий в формате VDP.

Стили размещения нескольких объектов на листе	Стандартное	Верх кверху	Низ к низу	В обратном направлении	В обратном направлении, альтернативно
Повторить	Да	Нет	Нет	Нет	Нет
Уникальный	Да	Да	Да	Да	Да
Уникальная — разбор по копиям с обрезкой	Да	Да	Да	Да	Да
Разбор по копиям из нескольких записей	Да	Да	Да	Да	Да
Обрезка и укладка	Да	Да	Да	Да	Да
Duplo — подача короткой стороной	Да	Нет	Нет	Нет	Нет
Duplo — подача длинной стороной	Да	Нет	Нет	Нет	Нет

Стандартный стиль является единственным стилем компоновки, поддерживаемым для повторяющихся заданий печати переменных данных с размещением нескольких объектов на листе. Все стили компоновки поддерживаются для заданий печати неперемещаемых данных в формате PostScript или PDF, отправленных на Command WorkStation с помощью функции импорта или драйвера принтера. Для заданий, отправленных посредством Hot Folders, Fiery Impose не может разделить задания печати переменных и неперемещаемых данных, поэтому **Стандартный** является единственным стилем повторения в режиме **Несколько на листе**, поддерживаемым для заданий печати переменных и неперемещаемых данных.

Настройка параметров Строки и столбцы компоновки для размещения нескольких страниц на листе

Можно указать количество строк и столбцов для компоновки с размещением нескольких страниц на листе.

- Выполните одно из следующих действий, чтобы указать строки и столбцы для параметра **Строки и столбцы компоновки**:
 - Нажимайте кнопки со стрелками вверх или вниз, чтобы выбрать значение в поле.
 - Введите требуемое значение в каждом поле

Примечание: Можно добавить до 25 строк и столбцов.

Выбор варианта "Многократно скопированная брошюра" для заключительной обработки

Многократно скопированная брошюра обеспечивает печать двух одинаковых брошюр на одном листе для автономной заключительной обработки, а не для встроенной заключительной обработки. Для **многократно скопированной брошюры** требуется компоновка, состоящая из двух строк и двух столбцов.

- 1 Выберите **Брошюра** в качестве типа продукта.
- 2 Выберите **2 x 2, многократно скопированная брошюра** для параметра **Строки и столбцы компоновки**.

Методы группового спуска полос для заданий VDP

Для заданий печати переменных данных (VDP) можно использовать методы спуска полос из одной записи или нескольких записей.

- **Спуск полос из одной записи** может использовать варианты **Несколько на листе — повторить**, **Несколько на листе — уникальные** или **Уникальные — разбор по копиям с обрезкой**. См. раздел [Печать нескольких страниц на листе в Fiery Impose](#) на стр. 43.
- **Спуск полос из нескольких записей** может использовать варианты **Разбор по копиям из нескольких записей**, **Обрезка и укладка** или **Размер стопки**.

Разбор по копиям из нескольких записей

Разбор по копиям из нескольких записей означает последовательное помещение страниц из разных записей на поверхность листа. На поверхность листа помещается первая страница из каждой записи, пока не будут пройдены все записи. Затем начинается новый лист, и на него помещается вторая страница из каждой записи, пока не будут пройдены все записи. Процедура повторяется, пока не будут размещены все страницы.

На следующем рисунке показан результат применения макета односторонней печати 2 x 2 с настройкой **Разбор по копиям из нескольких записей** к заданию VDP, содержащему четыре записи. Каждая запись состоит из четырех страниц. R означает запись, а P означает страницу. Например, R1 P1 означает первую страницу первой записи.

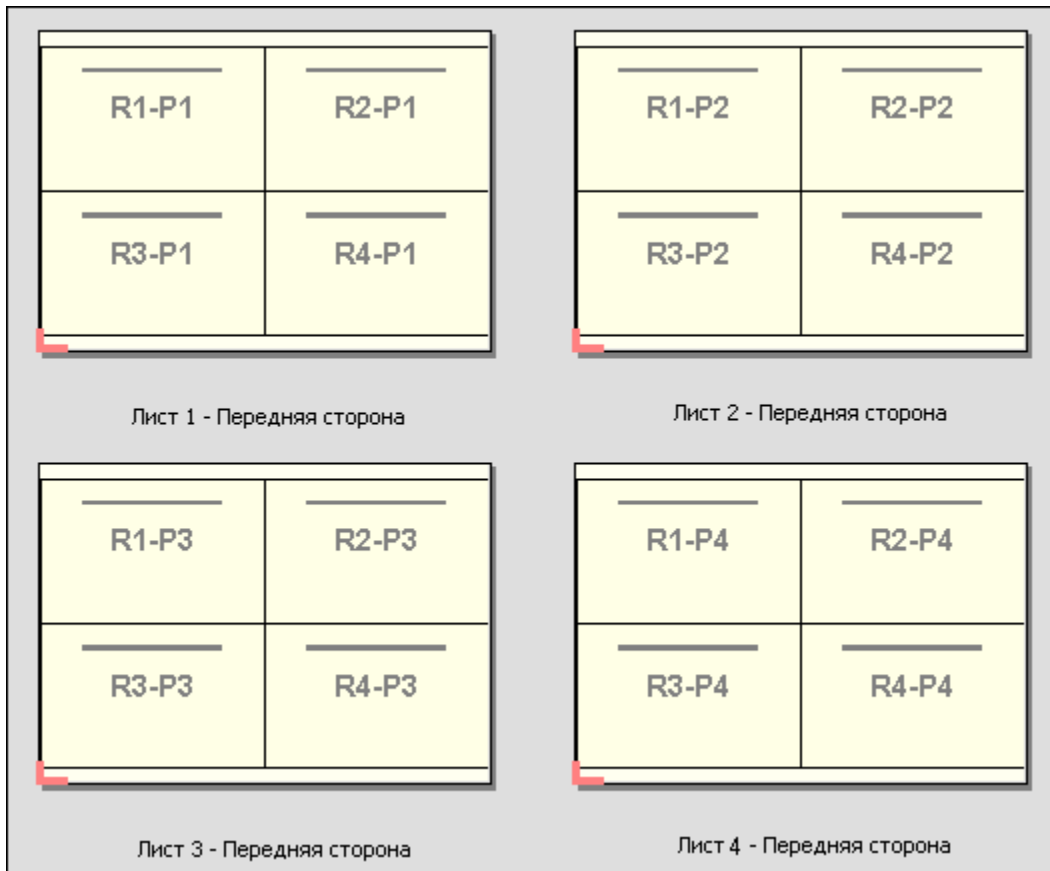

Обрезка и укладка

Вариант **Обрезка и укладка** располагает страницы на листе таким образом, чтобы можно было уложить и разрезать листы, а затем уложить полученные стопки без дополнительной сортировки. Для шаблона **Обрезка и укладка** можно настроить параметр **Размер стека**.

На следующем рисунке показан результат применения макета односторонней печати 2 x 2 с настройкой **Обрезка и укладка** к заданию VDP, содержащему 100 записей. Каждая запись состоит из одной страницы. Если уложить, разрезать и снова уложить листы, записи будут располагаться в последовательном порядке.

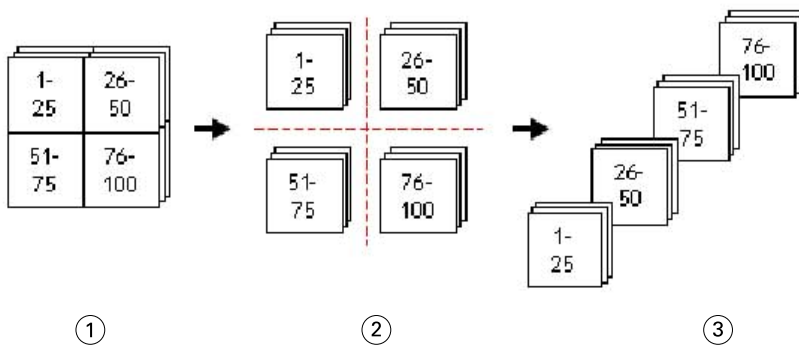

- 1 Печать
- 2 Обрезка
- 3 Укладка

Размер стека

С помощью параметра **Размер стека** можно разделить большие задания VDP на пакеты меньшего размера для упрощения рабочего процесса **Обрезка и укладка**. Это позволяет ограничить размер стопки таким количеством листов, которое может быть размещено в стандартной резальной машине. Выполняется независимый спуск каждого пакета с использованием шаблона **Обрезка и укладка**, а между пакетами вставляются разделительные листы. (Параметр **Размер стека** доступен только при выборе компоновки **Обрезка и укладка**).

На следующем рисунке показан результат применения макета односторонней печати 2 x 2 с настройкой **Обрезка и укладка** к заданию VDP, содержащему 12 000 записей, каждая из которых состоит из одной страницы. Количество листов равно 3000. Для параметра **Размер стека** указано 1500 листов в пакете. В результате мы получаем два пакета, каждый из которых можно обрезать, отсортировать и уложить, а затем сложить вместе.

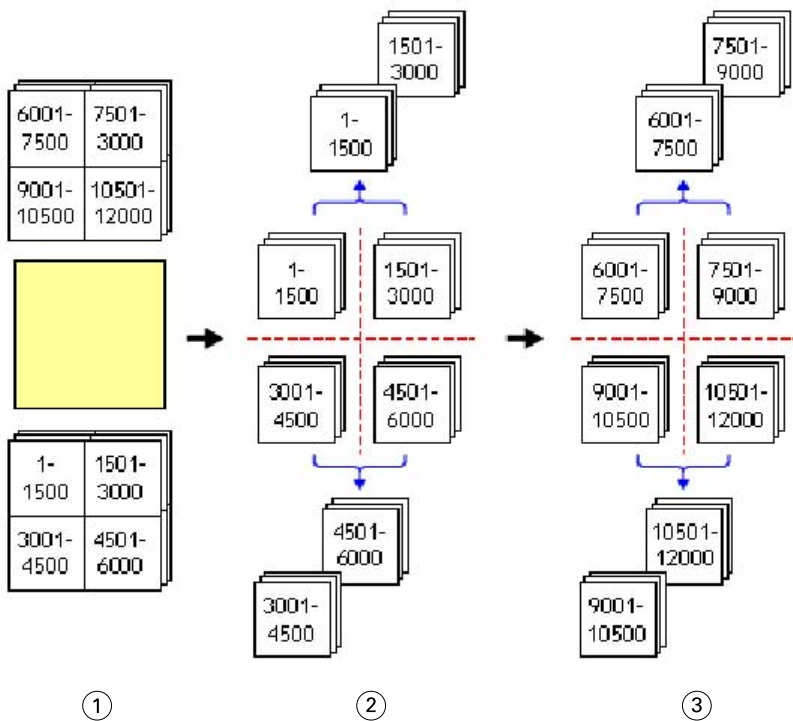

1 Печать

2 Обрезка и укладка первой стопки

3 Обрезка и укладка второй стопки

Настройки спуска полос

Fiery Impose позволяет настраивать такие параметры заданий на печать, как формат после заключительной обработки, формат листа, двусторонняя печать, масштабирование, материал для печати обложки, ориентация компоновки, печать без полей и метки принтера.

Настройки, отображаемые на панели **Настройки**, определяются выбранным типом требуемого продукта. См. раздел [Выбор рабочего процесса для требуемого типа продукта](#) на стр. 57.

Чтобы ознакомиться с описанием шаблонов, доступных для каждого типа продукта, см. раздел [Шаблоны спуска полос](#) на стр. 27.

Выбор рабочего процесса для требуемого типа продукта

Fiery JobMaster, Fiery Impose и Fiery Compose поддерживает различные рабочие процессы (типы продуктов). При выборе типа продукта на панели **Настройки** отображаются параметры, связанные с этим типом продукта.

1 Нажмите стрелку в поле типа продукта на верхней части панели **Настройки**, ниже поля **Шаблон**.

2 Выберите один из следующих типов продукта.

- **Составной**
- **Обычный**
- **Брошюра**
- **Несколько на листе**

3 Выберите любой тип продукта, стиль и метод.

Например, если в качестве типа продукта выбран вариант **Брошюра**, укажите метод брошюровки и сторону для переплета. Если в качестве типа продукта выбран вариант **Несколько на листе**, укажите способ размещения страниц на листе и сторону для скрепления.

4 Если отобразится меню **Формат после заключительной обработки**, выберите конечный формат.

Типы продуктов **Обычный** и **Брошюра** имеют параметр **Формат после заключительной обработки**, который позволяет выбрать конечный формат на основе области кадрирования или пользовательский формат. Тип продукта **Несколько на листе** имеет дополнительное значение настройки **На основе области обрезки** для параметра **Формат после заключительной обработки**.

Настройка формата после заключительной обработки в Fiery Impose

Формат после заключительной обработки задает формат готового продукта после печати и выполнения процедур заключительной обработки, таких как обрезка, фальцовка или брошюровка.

По умолчанию задан рабочий процесс **На основе области кадрирования**.

Предусмотрены следующие варианты рабочих процессов.

- **На основе области кадрирования** — компоновка задания связана с областью кадрирования Adobe PDF. Необходимо вручную настроить размер без полей для содержимого страниц выбранного документа. В этом случае необходимо вручную оценить конечный размер готового продукта путем вычитания размера без полей из формата области кадрирования.
- **Пользовательский** — окончательный формат после заключительной обработки и размер без полей для задания PDF определяются автоматически, однако обе эти настройки можно изменить. Содержимое страницы выравнивается по центру материала для печати. В режиме **Пользовательский** формат после заключительной обработки является статическим значением, которое не зависит от размера без полей, области кадрирования или формата страницы документа. Оригинальный размер без полей определяется автоматически.
- **На основе области обрезки** — автоматизированный рабочий процесс, динамически создающий компоновку для различных элементов небольшого размера (визиток, открыток или билетов) на листе большего размера (например, 11 x 17). Можно создать по одной папке быстрого доступа на каждый формат листа и отправлять в нее различные элементы небольшого размера. Функция автоматической ориентации задает оптимальную ориентацию, которая позволяет напечатать наибольшее количество элементов. Этот рабочий процесс применим только для заданий типа «Несколько на листе».

При выборе для параметра «Формат после заключительной обработки» значения **На основе области обрезки** для ориентации компоновки автоматически задается значение **Автоматически**. При использовании типа ориентации **Автоматически** подсчитывается количество элементов, которое может быть напечатано с использованием книжной и альбомной ориентации, а затем используется та ориентация, что позволяет заполнить лист максимально эффективно. Так, если вы печатаете визитки формата 3,5 на 2 дюйма на листе 12 x 18, в книжной ориентации можно напечатать 24 визитки на листе (восемь рядов и три столбца), а в альбомной — 25 визиток (пять рядов и пять столбцов). При ориентации **Автоматически** будет задана альбомная ориентация, так как с ее использованием можно напечатать больше визиток. Ориентацию **Автоматически** невозможно использовать для заданий, для которых задан другой формат после заключительной обработки.

Минимальное значение, которое можно ввести для окончательного формата после заключительной обработки, равно 0,25 дюйма. Максимальное значение зависит от формата бумаги, поддерживаемого принтером.

Преимущества пользовательской настройки формата после заключительной обработки

Пользовательский формат после заключительной обработки основан на размере обрезки, указанном в исходном документе. Пользователь указывает конечный формат, и Fiery Impose автоматически располагает содержимое страницы по центру каждого листа.

Если содержимое задания, для которого выполняется спуск полос, расположено по-разному на разных страницах и имеет разные размеры кадрирования, то при выборе пользовательского конечного размера приложение Fiery Impose сможет автоматически определять размер обрезки, заданный в Adobe PDF.

Если в качестве формата после заключительной обработки выбран вариант «Область кадрирования», пользователю необходимо определить размеры без полей, а также выполнить ряд действий для правильного размещения содержимого страницы при компоновке спуска полос.

Преимущество формата после заключительной обработки На основе области обрезки

Преимуществом формата после заключительной обработки **На основе области обрезки**, особенно для автоматизированных рабочих процессов, таких как Fiery Hot Folders, "Виртуальные принтеры" и "Шаблоны заданий", является автоматический пересчет строк и столбцов при изменении размера изображения в формате PDF. Автоматическая ориентация компоновки позволяет получить максимальное количество

продукции (такой как визитные карточки). Если изменить формат листа при настройке рабочего процесса в Fiery Impose, компоновка изменится в соответствии с новым форматом.

Настройка формата листа в Fiery Impose

Настройка параметра **Лист** по умолчанию применяется ко всем листам (тетрадам) и определяет размер будущей компоновки при спуске полос. Специальные параметры формата листа можно задать в каталоге материалов для печати, в Paper Catalog или в разделе **Смешанные материалы для печати** в окне **Параметры задания**.

1 Выберите размеры листа бумаги в меню **Лист**.

Также можно ввести требуемый размер непосредственно в меню **Лист**.

2 Нажмите **Правка**, чтобы настроить другие параметры материала для печати, такие как плотность или цветовой режим.

3 Если каталог материалов для печати или Paper Catalog поддерживается, выберите **Использовать каталог материалов для печати** или **Выбрать в Paper Catalog** в меню **Материал для печати**.

Настройки двусторонней печати в Fiery Impose

Параметр **Двусторонняя печать** определяет, как следует обрабатывать содержимое на обеих сторонах листа. Двустороннюю печать можно настроить для скрепления по правому и левому краю, скреплению по верхнему краю или вообще отключить. Параметры **Двусторонняя печать** зависят от подключенного сервера Fiery.

Fiery Impose автоматически применяет настройки двусторонней печати для выбранного стиля брошюры и скрепления. Настройка **Двусторонняя печать** в Fiery Impose переопределяет любую настройку **Двусторонняя печать**, выполняемую в меню **Параметры задания** в Command WorkStation.

• Выберите один из следующих вариантов.

- **Выкл.** — выключение двусторонней печати и использование односторонней печати.
- **Скрепление справа и слева** — задает двустороннюю печать, при этом обе стороны страниц распечатываются с одинаковой ориентацией. Скрепление по правому и левому краю недоступно для некоторых настроек спуска полос.
- **Скрепление по верхнему краю** — задает двустороннюю печать, при этом содержимое на каждой стороне страницы располагается в перевернутом положении относительно другой стороны. Скрепление по верхнему краю доступно не для всех заданий.

Примечание: **Двусторонняя печать** может отображаться на панели **Представление листа** не с той ориентацией, которая будет при печати. Например, двусторонняя печать со скреплением по верхнему краю может отображаться как печать обеих сторон страницы правой стороной вверх.

Настройки масштабирования в Fiery Impose

Настройки **Масштаб** увеличивают или уменьшают страницу на указанное значение.

В типах продуктов **Compose** и **Обычное** настройки **Масштаб** применяются ко всем страницам задания. В типах продуктов **Брошюра** и **Несколько на листе** можно применить масштабирование к определенным слотам на листах. Количество слотов на листе зависит от значений **Строка** и **Столбец**. Размер слота равен максимальной области печати листа, разделенной на количество слотов.

Рабочий процесс **Формат после заключительной обработки** — **пользовательский** предоставляет больше возможностей масштабирования, чем рабочий процесс **Формат после заключительной обработки** — **на основе области кадрирования**.

Параметр **Использовать непечатаемую область** использует полные физические размеры выбранного листа для спуска полос в задании печати. Это удобно при создании настраиваемых шаблонов, которые может потребоваться использовать с различными принтерами.

Если этот параметр не выбран, Fiery Impose определяет положение и коэффициент масштабирования в задании со спуском полос по области печати итогового напечатанного листа в соответствии с принтером. Это ограничение может препятствовать использованию настраиваемого шаблона с другим принтером.

Примечание: Значения **Строки и столбцы компоновки** взаимосвязано с настройками **Масштаб**. Если выбрано значение, из-за которого содержимое выходит за пределы края листа, Fiery Impose отображает визуальное предупреждение.

Параметры масштабирования

При открытии задания в Fiery Compose или Fiery JobMaster задание сохраняет процент масштаба, примененный на вкладке **Параметры задания > Компоновка > Обычная**.

При **масштабировании** в Fiery Compose или Fiery JobMaster доступны следующие параметры:

- **Не масштабировать** — масштабирование не применяется, а содержимое страницы печатается в неизменном виде.
- **По размеру страницы (формат бумаги)** — содержимое страницы масштабируется для соответствия физическим размерам листа. Масштаб вычисляется путем сопоставления содержимого станицы и выбранного формата листа. Этот параметр доступен при выборе пункта **Compose** в качестве цели для продукта.

Примечание: Формат листа можно выбрать в раскрывающемся списке **Лист** на панели **Настройки**.

- **По размеру страницы (область печати)** — содержимое страницы масштабируется для соответствия области изображения на листе выбранного формата. Масштаб вычисляется путем сопоставления содержимого станицы и области печати, доступной на листе выбранного формата. Этот параметр доступен при выборе пункта **Compose** в качестве цели для продукта.

Примечание: Чтобы просмотреть область печати, нажмите значок **Показать результаты измерений элементов страницы** на панели инструментов в области **Представление листа**.

- **Пользовательский** — можно указать требуемое значение масштаба в процентах в поле **Коэффициент масштабирования**. Настройка параметра **Коэффициент масштабирования** со значением 100 % соответствует параметру масштабирования **Не масштабировать**.

Настройка параметров масштаба

Можно указать масштаб, выбрать масштабирование по размеру страницы или запретить масштабирование, используя настройку по умолчанию **На основе области кадрирования** для параметра **Формат после**

заключительной обработки. Рабочий процесс с **Пользовательским** форматом после заключительной обработки предоставляет больше возможностей масштабирования, позволяя выполнить масштабирование по размеру страницы или заполнить изображение страницы по статической границе формата после заключительной обработки или для печати без полей.

- 1 Выберите настройку в меню **Масштаб**.
- 2 При выборе варианта **Пользовательское** введите значение масштаба в текстовом поле **Коэффициент масштабирования**.
- 3 Чтобы использовать полные физические размеры выбранного листа для спуска полос в задании печати, выберите параметр **Использовать непечатаемую область**.

Настройка материала для печати обложки

Можно указать, следует ли включать обложку, и указать ее параметры.

- 1 Установите флажок **Обложка**, чтобы включить обложку.
- 2 Укажите, следует ли применить одинаковые настройки для передней и задней обложек, задать настройки только для передней обложки или задать отдельные настройки для передней и задней обложек в окне **Материал для печати обложки**.
- 3 Нажмите **ОК**, чтобы применить настройки.

Можно нажать кнопку **Задать**, чтобы снова открыть окно **Материал для печати обложки** и изменить настройки.

Настройка ориентации компоновки

Можно использовать меню **Ориентация компоновки** на панели **Настройки**, чтобы указать ориентацию листа.

- 1 В меню **Ориентация компоновки** выберите один из следующих параметров.

- **Книжная**
- **Альбомная**

- 2 Если для брошюры задан стиль **Вложенная прошивка**, укажите **размер комплекта** — число листов в каждом комплекте.

Число листов для последнего комплекта не фиксировано, и Fiery Impose настраивает его в соответствии с реальным числом страниц в задании. По умолчанию для параметра **Размер комплекта (листов в комплекте)** задано значение **2**, максимально возможное значение — **15**.

Рабочие процессы печати без полей в Fiery Impose

Применение Fiery Impose печати без полей зависит от настроенного рабочего процесса.

- В рабочем процессе формата после заключительной обработки **На основе области кадрирования** параметр **Печать без полей** перемещает метки обрезки в изображение на указанную величину, чтобы область печати выходила за пределы обрезанного листа. Можно указать отдельные величины выхода за обрез для левого или правого (по горизонтали) и верхнего или нижнего (по вертикали) краев содержимого страницы.
- Для рабочего процесса формата после заключительной обработки **Пользовательский** параметр **Печать без полей** представляет собой часть содержимого страницы, которая должна отображаться за пределами формата после заключительной обработки. Метки обрезки настраиваются автоматически и остаются выровненными по краю формата после заключительной обработки. Если задание открыто в Fiery Impose и для параметра **Формат после заключительной обработки** выбрана **пользовательская настройка**, размеры формата после заключительной обработки и печать без полей вводятся автоматически, однако эти настройки можно изменить.

Настройка выпусков за обрез

Fiery Impose позволяет задать горизонтальные и вертикальные выпуски за обрез.

- Выполните одно из следующих действий.
 - Чтобы установить для задания разные горизонтальные и вертикальные выпуски за обрез, введите значения от 0 до 720 точек, от 0 до 10 дюймов или от 0 до 254 мм в соответствующие поля.
 - Чтобы применить одинаковые выпуски за обрез ко всем четырем краям содержимого страницы, установите флажок **Применить оба** и введите значение.

Смещение компоновки

С помощью параметра **Смещение компоновки** можно указать расстояние между каждым из четырех краев листа и областью подрезки компоновки. Параметр **Смещение компоновки** перемещает компоновку на листе, при этом размер области компоновки не изменяется.

Примечание: Значения смещения, указанные в диалоговом окне **Смещение компоновки**, применяются ко всем листам в задании.

Примечание: Параметр **Смещение компоновки** в окне **Метки** на вкладке **Метка приводки и штрихкод** нельзя использовать вместе с параметром **Смещение компоновки** на панели **Настройки**. Если на панели **Настройки** указаны значения смещения, Fiery Impose автоматически отключает параметр **Смещение компоновки** в диалоговом окне **Метки**.

- 1 В Fiery Impose на панели **Настройки** выберите **Определить** для параметра **Смещение компоновки**.
- 2 Укажите значения смещения в окне **Смещение компоновки**.

- 3 Выполните одно из следующих действий.
 - Если значения указаны верно, нажмите **ОК**, чтобы применить изменения.
 - Если значения указаны неверно, нажмите **Сброс**, чтобы отменить изменения.
 - Если смещать компоновку не требуется, нажмите **Отмена**.
- 4 Если примененные значения смещения указаны неверно и необходимо отменить выполненное смещение, выберите **Правка > Отменить смещение компоновки**.

Настройка полей

Поле — это расстояние между краями листа и компоновки. Можно задать требуемые значения полей на листе, что на любой из его сторон осталось достаточно пространства.

Выбрав **Пользовательское** поле, можно указать разные значения полей для всех четырех краев листа и использовать дополнительное пространство на листе для его захвата финишером и удержания во время обработки.

- В Fiery Impose на панели **Настройки** выберите один из следующих вариантов в поле **Поле**.
 - **По умолчанию** — автоматическая настройка полей с используемым значений по умолчанию. Значения по умолчанию определяют непечатаемую область.

Примечание: Доступное пространство между краями листа и компоновки является непечатаемой областью.

- **Использовать непечатаемую область** — автоматическая настройка нулевого значения для полей. Если выбран этот параметр, края компоновки совмещаются с краями листа за счет непечатаемой области, тем самым позволяя печатать до края листа. Для всех полей отображаются нулевые значения.

Примечание: Непечатаемая область листа представляет собой значение, зависящее от устройства. Если выбран параметр **Использовать непечатаемую область**, итоговый результат печати может быть обрезан.

- **Пользовательское** — возможность вручную задать поля с требуемыми значениями. Если выбран этот параметр, можно вручную указать значения левого, правого, верхнего и нижнего полей. Параметр **Пользовательское** позволяет оставить достаточный объем пространства вокруг компоновки для удовлетворения требований, связанных с финишером.

Примечание: Указанные поля применяются ко всем страницам задания.

Настройка меток принтера в Fiery Impose

Fiery Impose позволяет настроить метки принтера. Можно также включать или отключать метки и отдельные элементы метки задания.

Пунктирная линия на компоновке показывает место фальцовки (линия сгиба); место разреза обозначается сплошной линией (линия обрезки). С помощью специальных меток также обозначаются размер и расположение полей (пустое пространство вокруг содержимого страницы); поля переплета (пространство между страницами); а также выпуски за обрез (выход содержимого за пределы меток обрезки), которые

используются для того, чтобы область печати гарантированно выходила за края обрезанного листа. Можно выбрать стандартные или японскими метки обрезки.

- Метки принтера предназначены для добавления меток обрезки, меток фальцовки и информации о задании на все листы задания. Параметр "Метки принтера" включает метки принтера глобально для всего задания. На компоновках отображаются только нужные метки принтера. Если компоновка не предусматривает фальцовки листа, метки фальцовки не отображаются, даже если они выбраны.
- Для включения или отключения меток обрезки, меток фальцовки и отдельных элементов метки задания используется окно **Метки**.

Примечание: Если выбран **Пользовательский** формат после заключительной обработки, метки принтера всегда выравниваются относительно края конечного формата.

Справка по именованным наборам меток в меню **Метки**

Наборы меток, для которых задано имя, можно сохранить на локальный компьютер или использовать в качестве уникального набора меток для конкретного задания.

В меню **Метки** могут использоваться следующие виды имен.

- **Нет** — нет меток для применения.
- Список имен, которые использовались при сохранении наборов меток на локальном компьютере.

Примечание: По умолчанию имена сортируются в алфавитно-цифровом порядке по возрастанию.

- **Пользовательские** — метки, которые используются только для конкретного задания или не были сохранены в качестве именованного набора меток на локальном компьютере.

Если открыть задание, для которого задан именованный набор меток (например, «Синие метки»), и изменить настройку одного из параметров этого набора в меню **Метки**, то название измененного набора меток изменится с «Синие метки» на «Пользовательские». При сохранении этого измененного набора меток можно задать для него новое имя. При попытке задать имя «Синие метки», Fiery Impose покажет запрос, действительно ли вы хотите перезаписать существующий набор с названием «Синие метки».

Если изменить настройки набора «Синие метки» после сохранения задания, то при следующем открытии этого задания данный набор меток будет называться «Пользовательские». Если удалить именованный набор меток после сохранения задания, то при следующем открытии этого задания данный набор меток будет называться «Пользовательские», однако его настройки в задании сохраняются.

Примечание: Именованные наборы меток, которые создает пользователь, сохраняются на его локальном компьютере. Имена наборов меток не переносятся между компьютерами пользователей. Например, можно создать набор меток «Синие метки» на своем локальном компьютере и назначить его заданию. Другой пользователь откроет это задание на своем локальном компьютере. Даже если у другого пользователя тоже есть набор меток с названием «Синие метки», на его компьютере набор меток в вашем задании будет отображаться в меню **Метки** как «Пользовательские».

Действия с наборами меток: присвоить имя, сохранить, использовать повторно

Можно задавать настройки для наборов меток, присваивать им имена, сохранять наборы меток и использовать их повторно.

- 1 Выберите **Задать** в меню **Метки**.

- 2 В появившемся окне **Метки** добавьте метки принтера или пользовательские объекты в компоновку листа и нажмите **Сохранить**.

Вам будет предложено присвоить имя набору меток.

- 3 Укажите имя для набора меток. Теперь это имя будет отображаться в меню **Метки**, и вы сможете в будущем использовать этот набор в заданиях.
- 4 Нажмите **ОК** в окне **Метки**, чтобы применить набор меток к текущему заданию.

Чтобы удалить набор меток, выберите в меню **Метки** набор, который вы хотите удалить, и нажмите значок мусорной корзины.

Настройка меток принтера

Для настройки меток принтера используется диалоговое окно **Метки**.

- 1 На панели **Настройки** нажмите **Метки** и выберите в открывшемся меню пункт **Задать**.
- 2 Задайте настройки на вкладках **Обрезка**, **Фальцовка**, **Метка задания**, **Текст "пустая страница"** и **Метка приводки и штрихкод**.

Примечание: Вкладка **Метка задания** для заданий с переменными данными и заданий без переменных данных содержит разную информацию.

Настройка меток обрезки

Для установки меток обрезки используйте вкладку **Обрезка**.

- 1 Нажмите на вкладку **Обрезка**.
- 2 Установите флажок **Печатать метки обрезки**.
- 3 Выберите из меню **Стиль**:
 - **Стандартный** — печать меток в стандартном западном формате (одиночные метки в углах). Это значение выбрано по умолчанию.
 - **Японский** — печать меток в японском формате (метках в углах и в центре на каждой стороне страницы).

Если для параметра печати без полей установлено значение 0, то японские метки формируют одну линию, совпадая с метками стандартного формата. Если для параметра печати без полей установлено другое значение, то отображаются две угловые метки: для обрезки и печати без полей.

- 4 Установите следующие параметры для печатаемых меток обрезки.
 - **Длина горизонтальной и вертикальной меток** — от 1 до 216 пунктов.
 - **Тип штриха** — пунктирный или сплошной.
 - **Ширина штриха** — от 1/4 до 3 пунктов.

- Настройте **Цвет штриха**.
- В полях **Смещение** («горизонтальное» и «вертикальное») введите значения от -72 до $+72$ пунктов, от $-1,0$ до $1,0$ дюйма или от $-25,4$ до $25,4$ мм.

Настройка меток фальцовки

На вкладке **Фальцовка** можно задать длину и внешний вид метки фальцовки, а также отключить отдельные метки.

- 1 В окне **Метки** перейдите на вкладку **Фальцовка**.
- 2 Установите флажок **Печать меток фальцовки**.
- 3 Задайте значение для любого из следующих параметров.
 - Горизонтальная и вертикальная длина метки — от 1 до 216 пунктов.
 - Настройте **Тип штриха** для меток фальцовки — пунктирный или сплошной.
 - Настройте **Ширину штриха** для меток фальцовки — от $1/4$ до 3 пунктов.
 - Задайте **Цвет штриха**.

Настройка атрибутов метки задания

Содержимое и местоположение метки задания можно задать на вкладке **Метка задания**. Содержимое метки для заданий VDP отличается от содержимого меток для других заданий.

- 1 Откройте вкладку **Метка задания**.
- 2 Установите любой из следующих флажков, чтобы отобразить соответствующую информацию на метке задания.
 - **Печатать метку задания**
 - **Имя задания**
 - **Информация о листе**
 - **Дата и время**

Обратите внимание на следующие аспекты.

- Информация о листе для стандартных заданий включает номер листа и информацию о поверхности (лицевая или задняя сторона).
 - Для заданий VDP можно также установить флажок **Номер выходного листа**, чтобы отобразить абсолютный номер листа. Если общее число печатных листов равно 500, абсолютный номер листа находится в диапазоне от 1 до 500.
- 3 Щелкните в области, где требуется разместить метку.
 - 4 Нажмите **По горизонтали** или **По вертикали**, чтобы указать, будет ли метка задания размещаться на листе горизонтально или вертикально.

- 5 (Дополнительно) Введите значения смещения по осям X и Y.
Величина смещения измеряется от исходной точки.

Настройка текста на пустой странице

Можно указать, что будет отображаться на подразумеваемых пустых страницах, на вкладке **Текст "пустая страница"**.

- 1 Откройте вкладку **Текст "Пустая страница"**.
- 2 Установите флажок **Печатать текст "пустая страница"**.
- 3 Введите текст, который должен отображаться на всех подразумеваемых пустых страницах.

Настройка меток приводки и штрихкода в Fiery Impose

Спущенная компоновка может включать метку приводки, штрихкод или оба элемента. Эти элементы позволяют выполнять автоматическую компенсацию смещения и настройку аппарата при использовании автономного финишера Duplo.

Положение метки приводки определяет ведущую кромку листа, поскольку финишер Duplo требует наличия метки с правой стороны передней кромки на верхней стороне листа.

- 1 В Windows выберите **Fiery Impose > Редактировать > Предпочтения > Финишеры**. В macOS для настройки предпочтений используйте меню Fiery Command WorkStation в окне **Fiery Impose** или **Fiery JobMaster**.
- 2 На вкладке **Финишеры** в поле **Выберите устройство** нажмите один из следующих вариантов:
 - Duplo DC-646 (2-значный штрихкод)
 - Duplo DC-646 (3-значный штрихкод)
 - Настраиваемый
 - [Имя профиля устройства, установленного пользователем]
- 3 На панели Fiery Impose **Настройки** в списке **Метки** выберите **Задать**. Откроется окно **Метки**.
- 4 В окне **Метки** выберите вкладку **Метка приводки и штрихкод**.
- 5 В поле **Печать** выберите один из следующих вариантов:
 - Не печатать (вариант по умолчанию)
 - Только метка приводки
 - Только штрихкод
 - Метка приводки и штрихкод

Параметры в этом раскрывающемся списке отображаются или скрыты в зависимости от возможностей устройства.

6 Если выбран вариант **Только метка приводки**, настройте следующие параметры.

- **Положение** — положение метки приводки на листе.
- **Длина метки** и **Ширина метки** — допустимая длина: от 5 до 10 мм. Допустимая ширина: от 0,4 до 1,6 мм.
- **Смещение метки** — смещение метки по вертикали и горизонтали. По умолчанию для параметров **Ведущая кромка** и **Правая кромка** задано значение 5 мм. Диапазон возможных значений для обоих параметров составляет от 3 до 15 мм.
- **Смещение компоновки** — величина смещения компоновки от ведущей кромки листа для размещения метки приводки и штрихкода. Допустимый диапазон составляет от 0 до 30 мм.

7 Если выбран вариант **Только штрихкод**, настройте следующие параметры.

- **Положение** — положение штрихкода на листе.
- Значения **Текст штрихкода** и **Тип штрихкода** отличаются в зависимости от устройства, выбранного в поле **Редактировать > Предпочтения > Финишеры > Выберите устройство**.
 - Если в поле **Редактировать > Предпочтения > Финишеры > Выберите устройство** установлено значение **Duplo DC-646 (2-значный штрихкод)**, выберите следующие параметры.
 - **Тип штрихкода** — значение по умолчанию: Код 39.
 - **Текст штрихкода** — двухзначное число от 01 до 80.
 - Если в поле **Редактировать > Предпочтения > Финишеры > Выберите устройство** установлено значение **Duplo DC-646 (3-значный штрихкод)**, выберите следующие параметры.
 - **Тип штрихкода** — значение по умолчанию: Код 39.
 - **Текст штрихкода** — трехзначное число до 250.
 - Если в поле **Редактировать > Предпочтения > Финишеры > Выберите устройство** установлено значение **Настраиваемый**, выберите следующие параметры.
 - **Тип штрихкода** — Код 39 или Код 128.
 - **Текст штрихкода** — поддерживает сочетание буквенно-цифровых и специальных символов. К разрешенным специальным символам относятся дефисы, точки, знаки доллара, косые черты, знак плюс, знаки процента и пробелы.
 - Если в поле **Редактировать > Предпочтения > Финишеры > Выберите устройство** выбрано [имя профиля устройства, установленного пользователем], значения **Тип штрихкода** и **Текст штрихкода** должны быть установлены в соответствии со спецификациями устройства, предоставленными производителем.
- **Печать текста** — печать числового представления штрихкода на листе.
- **Смещение метки** — смещение штрихкода по вертикали и горизонтали. Значение по умолчанию для параметра **Ведущая кромка** составляет 5 мм, а допустимый диапазон от 3 до 15 мм. Значение по умолчанию для параметра **Правая кромка** составляет 25 мм, а допустимый диапазон от 25 до 42 мм.
- **Смещение компоновки** — величина смещения компоновки от ведущей кромки листа для размещения метки приводки и штрихкода. Допустимый диапазон составляет от 0 до 30 мм.

- 8 Если выбран вариант **Метка приводки и штрихкод**, задайте настройки на панели **Приводка**, как описано в шагах 6 на стр. 69 и 7 на стр. 69.

Настройки применяются к меткам приводки и штрихкоду. На панели **Штрихкод** введите текст и укажите место для печати текста.

- 9 При необходимости выберите параметр **Печатать метку только на передней поверхности**.

Настройка параметров брошюры в Fiery Impose

Параметры брошюры включают параметры брошюровки для требуемого продукта, количество строк и столбцов, а также смещение (постепенно увеличивающийся сдвиг области содержимого в результате фальцовки тетрадей при изготовлении брошюр с центральной или вложенной прошивкой).

Настройка параметров брошюровки для брошюры

Можно указать метод брошюровки и корешковую кромку. Метод брошюровки влияет на порядок размещения страниц на листе. Если количество строк или столбцов в компоновке больше двух, выбрать метод брошюровки нельзя.

- 1 Задайте один из следующих методов брошюровки:

- Центральная прошивка
- Вложенная прошивка
- Клеевой переплет

- 2 Задайте одну из следующих корешковых кромок:

- Скрепление по левому краю
- Скрепление по правому краю
- Скрепление по верхнему краю

Примечание: Скрепление по верхнему краю доступно только для компоновок, содержащих две строки и один столбец или две строки и два столбца.

Настройка строк и столбцов для печати брошюры

Параметр **Строки и столбцы компоновки** для брошюры может иметь одно из следующих значений: **1 x 2**, **2 x 2** или **2 x 2**, многократно скопированная брошюра.

- 1 Выберите меню **Строки и столбцы компоновки**.
- 2 Выберите **1 x 2**, **2 x 2** или **2 x 2**, многократно скопированная брошюра.

Доступные параметры зависят от стиля скрепления.

3 Установите флажок **По центру**, чтобы задать исходное размещение содержимого страницы.

Если задано смещение и выбран вариант **Внутри**, можно использовать параметр **По центру** для расположения страницы при спуске полос или задать поле переплета для указания величины смещения.

Стили, доступные для различных методов брошюровки

В следующей таблице показано, какие настройки параметра **Стиль** могут использоваться для различных методов брошюровки. Данные настройки применимы для заданий формата PostScript или PDF, но неприменимы для заданий VDP.

Примечание: Для брошюровочной компоновки **Множественно скопированная брошюра** параметр **Стиль** изменяет ориентацию брошюр. Для различных видов компоновки **Несколько на листе** параметр **Стиль** изменяет ориентацию страниц.

Метод брошюровки	Стандартный	Вверх кверху	Низ к низу	В обратном направлении	В обратном направлении, альтернативно
Брошюровка по левой кромке	Да	Да	Да	Нет	Нет
Брошюровка по правой кромке	Да	Да	Да	Нет	Нет
Брошюровка по верхней кромке	Да	Нет	Нет	Да	Да

Укажите настройки смещения

Для функции **Смещение** необходимо задать направление смещения и толщину листа.

1 В меню **Смещение** выберите одно из направлений:

- **Нет** — регулировка смещения листов не применяется.
- **Внутри** — положение страниц на внешнем листе остается неизменным. Остальные страницы на всех других листах смещаются по направлению к корешку.
- **Наружу** — положение страниц на внутреннем листе остается неизменным. Остальные страницы на всех других листах смещаются по направлению от корешка.

2 Задайте толщину листа, выполнив одно из следующих действий.

- Выберите вариант в меню «Настройка смещения листов».
- Введите пользовательское значение толщины в диапазоне от 0 до 2 пунктов (или эквивалент в других единицах измерения).

Автоматический поворот страниц заданий со смешанной ориентацией, для которых выполнен спуск полос

Функция автоматического поворота страниц позволяет легко создать брошюру или другое завершённое задание из набора страниц, где есть страницы и с альбомной, и с книжной ориентацией. С помощью этой функции легко составить буклет так, чтобы ориентация всех страниц была одинакова, а содержимое страниц не оказалось обрезано.

Функция совместима с рабочими процессами «Обычный», «Несколько на листе» и «Брошюра». При этом используется один из следующих форматов после заключительной обработки: «Пользовательский» или «На основе области обрезки». Функция несовместима с рабочими процессами VDP и не позволяет выбрать пользовательские настройки поворота страниц.

- 1 На панели **Настройки** в Fiery Impose создайте брошюру, последовательно нажав **Брошюра** (с настройками по умолчанию **Центральная прошивка** и **Слева**), и задайте для параметра **Формат после заключительной обработки** значение **Пользовательский**.
- 2 Выберите формат листа.
- 3 В меню **Автоповорот страницы** выберите одно из следующих направлений поворота страницы:
 - **90 градусов по часовой стрелке**
 - **90 градусов против часовой стрелки**
- 4 В пункте **Масштаб** выберите **Подогнать конечный размер с сохранением пропорций**.
- 5 Нажмите на значок сохранения в верхней части панели **Настройки**.
- 6 Введите имя для шаблона и сохраните как обычное задание со спуском полос.
- 7 Нажмите **ОК**.
- 8 Закройте задание, не сохраняя его.
- 9 Откройте Fiery Hot Folders.
- 10 Нажмите кнопку **Создать**, чтобы создать новую папку быстрого доступа.
- 11 Введите имя для папки быстрого доступа в окне **Настройки папок быстрого доступа**.
- 12 Нажмите **Выбрать**, а затем — **Подключить**, чтобы подключиться к серверу Fiery.
- 13 Выберите **Обработать и отложить** в меню **Действие в задании**.
- 14 Выберите значение **Задать** в поле **Параметры задания**.
- 15 В окне **Параметры задания** выберите **Компоновка > Impose**.
- 16 В поле **Шаблоны** выберите созданный вами шаблон.
- 17 Нажмите **ОК**.
- 18 В окне **Настройки папок быстрого доступа** нажмите **ОК**.
Папка быстрого доступа появится на рабочем столе.
- 19 На рабочем столе перетащите задание со смешанной ориентацией страниц в папку быстрого доступа.
- 20 Перейдите на сервер Fiery. Задание появится там и будет обработано.

Изменение страниц вручную в Fiery Impose

При использовании Fiery Impose можно вручную поворачивать, редактировать, переупорядочивать, вставлять и удалять страницы.

Поворот страниц

На панели **Представление листа** можно повернуть страницы только в режиме схемы страницы.

- Выполните одно из следующих действий.
 - Чтобы повернуть одну страницу, нажмите значок **Повернуть** на этой странице.
Если изображение уменьшено слишком сильно, вы можете не увидеть значок **Повернуть**. В этом случае увеличьте изображение, чтобы значок стал видимым.
 - Для поворота всех страниц в задании нажмите и удерживайте клавиши **Shift** и **Ctrl**, а затем нажмите мышью значок **Повернуть** на любой странице.
 - Чтобы повернуть все страницы в определенном месте на передней стороне каждого листа при двусторонней печати, нажмите и удерживайте клавишу **Shift**, а затем нажмите мышью значок **Повернуть** на любой странице в этом месте на любом листе.
 - Чтобы повернуть все страницы в определенном месте на передней и задней сторонах каждого листа при двусторонней печати, нажмите и удерживайте клавишу **Shift** (Windows) или **Cmd** (macOS), а затем нажмите мышью значок **Повернуть** на любой странице в этом месте на любом листе.

Открытие задания для редактирования в Acrobat

В Fiery Impose можно открыть задание для редактирования в Adobe Acrobat Pro.

- Правой кнопкой мыши нажмите на страницу на панели **Представление страницы**, а затем нажмите **Редактировать в Acrobat**.

Изменение порядка страниц

Порядок отдельных страниц можно изменить вручную в главном окне.

- На панели **Представление страницы** выберите эскиз, который требуется переместить, и перетащите страницу в новое место.

Вставка пустых страниц вручную

В компоновку можно вставить пустую страницу.

- Выберите страницу на панели **Представление страницы**, куда нужно добавить страницу, а затем нажмите значок **Вставить пустую страницу** на панели инструментов **Представление страницы**.

Удаление страниц

Предусмотрено быстрое удаление страниц.

- Нажмите правую кнопку мыши на странице на панели **Представление страницы** и выберите **Удалить** в появившемся меню.

VDP в Fiery Impose

В Fiery Impose для спуска полос при печати переменных данных (VDP) используются функции, доступные для обычного задания со спуском полос. Однако существуют различия между VDP и обычным спуском полос, а также различия в окне Fiery Impose.

Задание печати переменных данных (VDP) состоит из одной или нескольких записей с переменными данными.

Fiery Impose позволяет выполнять спуск полос в заданиях, сохраненных в любом из следующих форматов VDP:

- FreeForm 1.0 и FreeForm 2.1 (FreeForm 2.0 не поддерживается)
- FreeForm Plus
- VPS
- PPML
- PDF/VT

Выполнить спуск полос в заданиях VDP можно с помощью предварительно заданных шаблонов или настраиваемых шаблонов, созданных в Fiery Impose.

При применении шаблона к заданию VDP компоновка спуска полос в шаблоне применяется последовательно к каждой записи в задании.

- Каждая запись начинается на новом листе.
- Если запись не заполняет лист полностью, Fiery Impose вставляет одну или несколько пустых страниц, чтобы компенсировать оставшиеся слоты на поверхности листа.
- Количество страниц в каждой записи может различаться. Fiery Impose вставляет пустые страницы, чтобы компенсировать различия в длине страницы между записями.

Открытие или предварительный просмотр задания VDP

Открыть задание VDP можно из списка **Отложенные** в меню «Центр заданий». Для предварительного просмотра обработанного задания VDP используйте окно **Предварительный просмотр растра**.

- Выполните одно из следующих действий.
- Чтобы открыть задание VDP, нажмите на него правой кнопкой мыши в списке **Отложенные** в меню «Центр заданий».
- Для предварительного просмотра открытого задания VDP используйте окно **Предварительный просмотр растра** (Действия > Предварительный просмотр).

При отображении предварительного просмотра используются все параметры спуска полос, которые были применены к заданию. Содержимое задания отображается в фактическом размере и упорядочивается по записям или готовым наборам.

Спуск полос в задании VDP

Настройки спуска полос применяются ко всем страницам задания VDP. Многие настройки спуска полос для заданий с переменными данными аналогичны настройкам для заданий без переменных данных.

Примечание: Для спуска полос VDP можно использовать рабочие процессы (типы продуктов) **Обычный**, **Брошюра** и **Несколько на листе**. Вариант **Compose** недоступен.

При выполнении спуска полос для задания VDP учтите следующее.

- Меню **Формат листа** содержит формат листа, выбранный в данный момент, и недавно использованные форматы.
- Меню **Шаблон** позволяет выбрать готовый шаблон или пользовательский шаблон, созданный с помощью Fiery Impose.
- При создании пользовательского шаблона в окне **Спуск полос VDP** необходимо, чтобы было открыто задание VDP, иначе функции, используемые только для заданий VDP, будут недоступны.

Печать контрольных шкал для заданий VDP

Контрольная шкала указывает абсолютный номер поверхности, номер выходного набора, номер поверхности относительно начала выходного набора и логические страницы для каждой записи.

- Нажмите **Метки**, затем нажмите **Задать**.

Настройка брошюры, масштаба и печати без полей для спуска полос VDP

Настройки печати нескольких брошюр на листе, печати без полей и масштаба для спуска полос VDP немного отличаются от настроек стандартного задания Fiery Impose.

Настройка печати нескольких брошюр на листе для заданий VDP

Если для задания VDP выбран метод **Центральная прошивка** можно выбрать вариант **2 x 2, уникальная брошюра**. Это позволяет печатать две записи на одном листе. Если длина записей разная, Fiery Impose автоматически добавляет чистые страницы в соответствии с требованиями разбивки по страницам.

Заданные настройки можно сохранить в виде набора настроек, который затем можно выбрать в списке виртуальных принтеров или Fiery Hot Folders.

- 1 В Command WorkStation выберите задание в списке **Задержанные** и откройте Fiery Impose одним из следующих способов.
 - Выберите **Impose** в меню **Действия**.
 - Нажмите задание правой кнопкой мыши и выберите **Impose**.
- 2 В окне **Fiery Impose** выберите **Брошюра** в качестве типа продукта и **Центральная прошивка** в качестве типа брошюровки.
- 3 Выберите один из следующих стилей переплета:
 - Слева
 - Справа
 - Сверху
- 4 Выберите **Редактировать**, чтобы указать формат листа для параметра **Лист**.
- 5 Нажмите **Обложка**, чтобы задать настройки обложки.
- 6 В окне **Материал для печати обложки** выберите один из следующих вариантов для параметров **Передняя обложка** и **Задняя обложка**.
 - Нет
 - Внутри
 - Снаружи
 - Обе стороны
- 7 Нажмите **ОК**.
- 8 Укажите **ориентацию компоновки**.
- 9 Выберите **2 x 2, уникальная брошюра** для параметра **Строки и столбцы компоновки**.

Примечание: Для заданий VDP доступен только тип **2 x 2, уникальная брошюра**. При использовании того же шаблона для спуска полос задания PostScript или PDF по умолчанию выбирается вариант **2 x 2, многократно скопированная брошюра**.
- 10 Укажите другие настройки.

Настройка выпусков за обрез или масштаба для спуска полос VDP

Настройка выпусков за обрез для спуска полос VDP влияет на положение меток обрезки. По умолчанию Fiery Impose располагает метки обрезки по краю изображения. Если применить значения выпусков за обрез для спуска полос VDP, метки обрезки будут автоматически сдвинуты на величину выпусков.

- Выполните одно из следующих действий.
 - В разделе **Печать без полей** введите значения выхода за обрез в полях **По горизонтали** и **По вертикали**.
 - На панели **Масштаб** в меню **Масштабирование** выберите **По размеру страницы, 100 %** или **Пользовательский**.

При выборе варианта **Пользовательский** введите коэффициент масштабирования в поле **Коэффициент масштабирования**.

Настройки группового спуска полос для заданий VDP

Для спуска полос заданий VDP можно использовать метод печати **Несколько на листе** как на уровне страницы, так и на уровне записи.

Выберите один из следующих вариантов.

- **Режим одной записи** — спуск полос применяется к одной записи одновременно. Fiery Impose выполняет операцию **Несколько на листе** на страницах в пределах одной записи.
- **Режим нескольких записей** — спуск полос применяется к нескольким записям одновременно. Fiery Impose выполняет операцию **Несколько на листе** на страницах из нескольких записей.

Несколько на листе	Параметры VDP VDP — несколько на листе	Доступность	Более ранняя версия Fiery Impose является эквивалентной
Уникальный	Режим одной записи Режим нескольких записей	Включено Включено	Уникальный Несколько на листе для нескольких записей
Повторить	Режим одной записи Режим нескольких записей	Включено НЕ ПРИМЕНИМО	Повторить НЕ ПРИМЕНИМО
Уникальная — разбор по копиям с обрезкой	Режим одной записи Режим нескольких записей	Включено Включено	Уникальная — разбор по копиям с обрезкой Укладка и обрезка
Duplo — подача короткой стороной	Режим одной записи Режим нескольких записей	НЕ ПРИМЕНИМО Включено	НЕ ПРИМЕНИМО НЕ ПРИМЕНИМО
Duplo — подача длинной стороной	Режим одной записи Режим нескольких записей	НЕ ПРИМЕНИМО Включено	НЕ ПРИМЕНИМО НЕ ПРИМЕНИМО

Спуск полос для одной записи для заданий VDP

При использовании функции **Спуск полос для одной записи** спуск полос для каждой записи в задании VDP выполняется отдельно. Для каждой записи повторяется одна и та же схема спуска полос.

Любой лист (тетрадь), для которого выполнен спуск полос, содержит страницы только из одной записи. Если страниц в одной записи недостаточно, чтобы заполнить лист, добавляются пустые страницы.

Функция **Спуск полос для одной записи** для заданий VDP поддерживает варианты **Несколько на листе — повторить**, **Несколько на листе — уникальные** и **Уникальные — разбор по копиям с обрезкой**.

Рисунок 1: Пример спуска полос для одной записи с использованием варианта «Несколько на листе — повторить» для 8 записей, 2 страницы на запись, с компоновкой «1 строка x 2 столбца», односторонняя печать. R = запись, P = страница, S = лист.



Рисунок 2: Пример спуска полос для одной записи с использованием варианта «Несколько на листе — уникальные» для 8 записей, 2 страницы на запись, с компоновкой «1 строка x 2 столбца», односторонняя печать. R = запись, P = страница, S = лист.



Рисунок 3: Пример спуска полос для одной записи с использованием варианта «Уникальные — разбор по копиям с обрезкой» для 8 записей, 4 страницы на запись, с компоновкой «1 строка x 2 столбца», односторонняя печать. R = запись, P = страница, S = лист.



Спуск полос из нескольких записей для заданий VDP

При выборе варианта **Спуск полос из нескольких записей** на одном листе размещается несколько записей задания VDP. Все эти записи обрабатываются одновременно.

Режим **Спуск полос из нескольких записей** для заданий VDP поддерживает варианты **Разбор по копиям из нескольких записей** и **Обрезка и укладка**. **Обрезка и укладка** позволяет расположить несколько записей на листе таким образом, чтобы можно было уложить разрезанные стопки без дополнительной сортировки. Для более удобной обработки задания с большим количеством записей можно делить на комплекты.

Рисунок 4: Пример использования варианта Разбор по копиям из нескольких записей для следующей ситуации: 8 записей, 2 страницы на запись, компоновка 1 строка x 2 столбца, односторонняя печать. R = запись, P = страница, S = лист



Рисунок 5: Пример использования варианта Обрезка и укладка для следующей ситуации: 8 записей, 2 страницы на запись, компоновка 1 строка x 2 столбца, односторонняя печать. R = запись, P = страница, S = лист



Печать нескольких страниц на листе для заданий VDP при использовании финишера Duplo

Компоновки **Duplo**, **VDP**, **несколько на листе** поддерживают схему разбиения на страницы для финишера Duplo с функциями продольной разрезки/поперечной разрезки/биговки и листовой подачи. Схема размещения нескольких страниц на листе для финишера Duplo выполняет такое разбиение на страницы, которое обеспечивает возможность последовательной заключительной обработки напечатанных листов.

Примечание: Для компоновок **Duplo**, **несколько на листе** недоступен параметр **Стиль** и нельзя настроить параметры **Передняя обложка** и **Задняя обложка**.

Доступны следующие компоновки **Duplo**, **несколько на листе**.

- Вариант **Duplo** — **подача короткой стороной** устанавливает такое направление разбивки на страницы, которое обеспечивает подачу готового напечатанного листа в финишер Duplo короткой стороной.
- Вариант **Duplo** — **подача длинной стороной** устанавливает такое направление разбивки на страницы, которое обеспечивает подачу готового напечатанного листа в финишер Duplo длинной стороной.

Интеграция с многофункциональными устройствами заключительной обработки

Fiery Impose интегрируется со встроенным и автономным многофункциональным финишером, который имеет функции продольной разрезки, обрезки, биговки и перфорации. Устройство заключительной обработки можно выбрать в **Fiery Impose > Редактировать > Предпочтения > Финишеры**. В зависимости от выбранного устройства заключительной обработки можно выполнить одно или несколько следующих действий.

- [Настройка метки привода и штрихкода](#) на стр. 80
- [Применение набора настроек финишера](#) на стр. 80
- [Создание набора настроек финишера](#) на стр. 83

Примечание: Задачи зависят от используемого устройства, поэтому их можно выполнять только в том случае, если они поддерживаются выбранным устройством заключительной обработки.

Настройка метки приводки и штрихкода

Fiery Impose позволяет использовать только те типы меток приводки и штрихкодов, которые поддерживаются выбранным устройством заключительной обработки. Можно вставить метку приводки и штрихкод в компоновку со спуском полос. Дополнительные сведения см. в разделе [Настройка меток приводки и штрихкода в Fiery Impose](#) на стр. 68.

Применение набора настроек финишера

Существует два типа наборов настроек, которые можно применить к заданиям.

- Файлы компоновки финишера в формате .xml, которые доступны для автономных финишеров и финишеров без прямой интеграции с Fiery Impose. Эти файлы компоновки финишера можно импортировать и сохранять в виде шаблонов. Дополнительные сведения см. в разделе [О файлах компоновки финишера](#) на стр. 80.
- Существующие наборы настроек, доступные для встроенных финишеров и финишеров с прямой интеграцией с Fiery Impose. Дополнительные сведения см. в разделе [Применение существующего набора настроек](#) на стр. 82.

Если оба способа применения наборов настроек применяются к заданию, настройки спуска полос идентичны настройкам устройства заключительной обработки.

О файлах компоновки финишера

Файлы компоновки финишера содержат информацию, связанную с настройками компоновки, заданными на финишере. Некоторые автономные финишеры поддерживают экспорт настроек компоновки в файл компоновки финишера.

При экспорте настроек компоновки, определенных на поддерживаемом финишере с функцией обрезки, подрезки, биговки или перфорации в файл компоновки финишера, можно создавать шаблоны Fiery Impose с идентичными настройками компоновки. При сохранении нового шаблона можно применить настройки компоновки к будущим заданиям без необходимости ручной настройки на финишере.







Обратите внимание на следующие аспекты.

- Функция "Применить набор настроек финишера" поддерживается только на некоторых встроенных и автономных финишерах.
- Импорт пакетов файлов компоновки финишера не поддерживается.
- При импорте файлов компоновки финишера они по умолчанию сохраняются как **пользовательские** шаблоны спуска полос в формате после заключительной обработки. Формат после заключительной обработки задается в Fiery Impose и соответствует размерам отрезного блока, определенного в файле компоновки финишера. Настройки, изменяющие компоновку шаблона спуска полос в формате после заключительной обработки, выделены серым цветом.
- При применении шаблона к заданию можно посмотреть выравнивание содержимого страницы и линий заключительной обработки (фальцовки и перфорации) на панели "Представление листа".

Линии финишера

Помимо параметров компоновки экспортируемый файл компоновки финишера также содержит информацию о типах линий.

В следующей таблице приведены примеры типов линий финишера.

Тип линии	Идентификатор инструмента	Образец
Линия сгиба	0: вниз 1: вверх	
Перфорация	0: прокалывание 1: микро-прокалывание 2: разрез-кант (половина разреза) 3: кант (линия сгиба)	   
Фальцовка	НЕ ПРИМЕНИМО	

Использование файла компоновки финишера

- В Command WorkStation выберите задание в списке **Задержанные** и откройте Fiery Impose одним из следующих способов.
 - Выберите **Impose** в меню **Действия**.
 - Нажмите задание правой кнопкой мыши и выберите **Impose**.
- В Fiery Impose задайте предпочтения одним из следующих способов.
 - На компьютерах Windows: **Редактировать** > **Предпочтения** > **Финишеры**.
 - На компьютерах Mac: предпочтения доступны в меню Fiery Command WorkStation в окне Fiery Impose.
- Чтобы задать настройки в разделе **Интеграция финишера**, установите флажок **Разрешить интеграцию финишера**.
Этот флажок можно снять, если финишер не используется.
- В разделе **Конфигурация финишера** выберите необходимый финишер в списке **Выберите устройство**.
- Чтобы изменения вступили в силу, нажмите **ОК** и перезапустите Fiery Impose.
- Выберите **Действия** > **Применить набор настроек финишера** или нажмите кнопку **Набор настроек финишера** в верхней части панели **Настройки**.
- Перейдите к месту хранения файла компоновки финишера и нажмите **Открыть**.

Примечание: После импорта файла компоновки финишера дополнительная информация о линиях финишера также сохраняется в файле компоновки финишера. Некоторые настройки компоновки, регулируемые файлом компоновки финишера, выделены серым цветом (недоступны). При сохранении шаблона Impose или нажатии кнопки **Очистить компоновку** все настройки будут включены.

После успешного импорта файла компоновки финишера имя файла компоновки финишера отобразится в верхней части панели **Настройки** под списком **Шаблон**.

- 8 Задайте дополнительные настройки, не включенные в файл компоновки финишера, такие как настройка уровня страницы на двустороннюю или одностороннюю печать или определение коэффициента масштабирования.
- 9 Сохраните компоновку финишера в качестве шаблона, обычного задания со спуском полос или сведенного файла PDF.

Примечание: Если имя импортированного файла не изменить, оно будет отображаться как имя шаблона.

- 10 Примените шаблон к заданиям с одинаковым форматом после заключительной обработки и размером без полей с помощью Fiery Impose или рабочих процессов в Fiery Hot Folders, наборах настроек сервера, виртуальных принтерах или Fiery JobFlow.

При применении шаблона к заданию с Fiery Impose можно просмотреть выравнивание содержимого страницы и линий заключительной обработки фальцовки и прокалывания.

- 11 После импорта файлов компоновки финишера нажмите кнопку **Показать линии компоновки финишера** на панели инструментов, чтобы отобразить линии финишера.

При сохранении шаблона во время импорта информация о линии финишера сохраняется вместе с шаблоном Fiery Impose и доступна всякий раз при загрузке этого шаблона.

Применение существующего набора настроек

Чтобы применить существующий набор настроек финишера, сначала необходимо выбрать параметр **Разрешить интеграцию финишера** и указать устройство заключительной обработки в **Fiery Impose > Редактировать > Предпочтения > Финишеры**. Дополнительную информацию см. в разделе [Справка по пользовательским предпочтениям](#) на стр. 11.

- 1 В Command WorkStation выберите задание в списке **Задержанные** и откройте Fiery Impose одним из следующих способов.
 - Выберите **Impose** в меню **Действия**.
 - Нажмите задание правой кнопкой мыши и выберите **Impose**.

- 2 В Fiery Impose на панели **Настройки** нажмите **Набор настроек финишера**.

Откроется окно **Набор настроек финишера**.

- 3 В списке **Набор настроек финишера** выберите набор настроек.

Примечание: Другие области окна **Набор настроек финишера** предназначены только для чтения.

Дополнительную информацию об окне **Набор настроек финишера** см. в разделе [Выбор настроек в окне Набор настроек финишера](#) на стр. 85.

- 4 Чтобы применить выбранный набор настроек финишера к заданию, нажмите **Применить**.

Если применяется существующий набор настроек, настройки на вкладках **Компоновка**, **Линия сгиба** или **Перфорация** будут доступны только для чтения. После применения набора настроек некоторые настройки компоновки, входящие в набор, будут выделены серым цветом (недоступны). На панели **Настройки** можно нажать **Очистить компоновку**, чтобы удалить настройки, заданные в результате применения набора настроек финишера.

Создание набора настроек финишера

В приложении Fiery Impose можно создать набор настроек финишера на основе конфигурации поддерживаемого финишера. При создании набора настроек финишера его параметры компоновки в реальном времени проверяются с учетом ограничений, накладываемых финишером. Благодаря этому вы можете быть уверены, что публикуемый набор настроек будет совместим с финишером. Опубликованный набор настроек экспортируется в очередь заданий на компьютере с ПО Duplo PC Controller. Если применить опубликованный набор настроек к заданию, финишер может выполнить необходимые функции для заключительной обработки результатов печати.

Примечание: Эта функция в настоящее время поддерживается только в зависимости от используемого финишера.

Чтобы создать набор настроек финишера, выполните следующие действия.

- 1 [Настройка предпочтений для финишера](#) на стр. 83
- 2 [Выбор настроек для создания набора настроек финишера](#) на стр. 87
- 3 [Публикация набора настроек финишера](#) на стр. 92

Настройка предпочтений для финишера

Чтобы создать набор настроек финишера, необходимо сначала указать предпочтения на вкладке **Финишеры**.

- 1 В Command WorkStation выберите задание в списке **Задержанные** и откройте Fiery Impose одним из следующих способов.
 - Выберите **Impose** в меню **Действия**.
 - Нажмите задание правой кнопкой мыши и выберите **Impose**.
- 2 В Fiery Impose выберите **Правка > Предпочтения > Финишеры**.

Примечание: На компьютерах Windows для настройки предпочтений Fiery Impose необходимо выбрать **Правка > Предпочтения**. На компьютерах Mac для настройки предпочтений используйте меню Fiery Command WorkStation в окне **Fiery Impose**.

- 3 Чтобы задать настройки в разделе **Интеграция финишера**, установите флажок **Разрешить интеграцию финишера**.

Этот флажок можно снять, если финишер не используется.

- 4 В списке **Выберите устройство** выберите нужный финишер.

Примечание: Создание набора настроек финишера в настоящее время поддерживается в зависимости от используемого финишера.

После выбора финишера укажите следующие дополнительные настройки.

5 Получить доступ к установочной папке на компьютере с ПО Duplo PC Controller можно одним из следующих способов.

- В поле **Путь к контроллеру ПК** укажите путь к установочной папке на компьютере с ПО Duplo PC Controller.

В установочной папке находятся файлы конфигурации, содержащие пути к папкам импорта и экспорта, которые были созданы вами на компьютере с ПО Duplo PC Controller.

- Нажмите **Обзор**, чтобы выбрать установочную папку на компьютере с ПО Duplo PC Controller и ввести ее путь в поле **Путь к набору настроек**.

Примечание: Для включения интеграции с Fiery Impose необходимо внести небольшое изменение в конфигурацию компьютера с ПО Duplo PC Controller. Для получения дополнительной информации см. сопроводительную документацию к ПО Duplo PC Controller.

Кнопка **Тест** позволяет проверить соединение между сервером Fiery и компьютером с ПО Duplo PC Controller.

Кроме того, можно нажать **Импорт набора настроек**, чтобы импортировать резервную копию набора настроек или загруженный набор настроек.

Примечание: Импортированный набор настроек отображается в окне **Набор настроек финишера**.

6 Укажите количество модулей перфорации, доступных на финишере, в соответствующем списке.

Модуль финишера	Описание	Поддерживаемый финишер
CPM	Оptionальный модуль поперечной перфорации CPM (Cross Perforation Module) устанавливается на финишере для поддержки горизонтальной или поперечной перфорации и горизонтальных надрезов. Перфорация выполняется перпендикулярно направлению подачи бумаги. Если задание требует горизонтальной перфорации, на финишере должен быть доступен как минимум один модуль CPM. Для выполнения горизонтальной перфорации необходимо указать количество модулей, доступных на финишере.	<ul style="list-style-type: none"> • Duplo DC-618
CPM	Оptionальный модуль поперечного инструмента CPM (Cross Tool Module) устанавливается на финишере для поддержки горизонтальной или поперечной перфорации. Перфорация выполняется перпендикулярно направлению подачи бумаги. Если задание требует горизонтальной перфорации, на финишере должен быть доступен как минимум один модуль CPM. Для выполнения горизонтальной перфорации необходимо указать количество модулей, доступных на финишере.	<ul style="list-style-type: none"> • Duplo DC-648
CRM	Модуль биговального устройства CRM (Creaser Up Module) в дополнение к стандартной линии сгиба вниз (долина) позволяет наносить линию сгиба вверх (гора) горизонтально поперек листа.	<ul style="list-style-type: none"> • Duplo DC-648
OSM	Оptionальный модуль продольной обрезки OSM (Optional Slitter Module) в сочетании со стандартными модулями продольной обрезки обеспечивает до 8 разрезов на листе.	<ul style="list-style-type: none"> • Duplo DC-648

Модуль финишера	Описание	Поддерживаемый финишер
PFM	<p>Модуль вертикальной перфорации PFM (Perforation Module — Vertical) выполняет перфорацию параллельно направлению подачи бумаги. Если задание требует вертикальной перфорации, на финишере должен быть доступен как минимум один модуль PFM.</p> <p>Для выполнения вертикальной перфорации необходимо указать количество модулей, доступных на финишере.</p>	<ul style="list-style-type: none"> • Duplo DC-618
RTM	<p>Модуль с вращающимся инструментом RTM (Rotary Tool Module) — это блок вертикальной перфорации с расширенными возможностями, позволяющий выполнять одновременно две перфорации с левой и правой стороны напечатанных листов. На одном финишере можно установить не более двух модулей RTM.</p>	<ul style="list-style-type: none"> • Duplo DC-618 • Duplo DC-648

- 7** В полях **Мин. значение штрихкодов** и **Макс. значение штрихкодов** укажите минимальное и максимальное значения штрихкодов для набора настроек финишера.

Примечание: Штрихкоды позволяют идентифицировать набор настроек, использовавшийся при печати задания. При печати задания с использованием набора настроек, экспортированного из компьютера с ПО Duplo PC Controller, на лист наносится штрихкод с номером. Если вставить отпечатанные листы в финишер, он считает штрихкод и будет использовать полученный номер для автоматического назначения заданию правильного набора настроек.

После выбора предпочтений финишера необходимо перезапустить Fiery Impose, чтобы изменения вступили в силу.

Выбор настроек в окне Набор настроек финишера

Чтобы создать набор настроек финишера, откройте находящееся в очереди задание в Fiery Impose и укажите настройки в окне **Набор настроек финишера**. В окне **Набор настроек финишера** можно указать настройки на трех вкладках: **Настройки компоновки** на стр. 88, **Линия сгиба** на стр. 89 и **Перфорация** на стр. 90.

Обратите внимание на следующие аспекты.

- Допустимый диапазон значений каждой изменяемой настройки отображается в строке состояния в нижней части окна **Набор настроек финишера**.
- Результаты изменения настроек в окне **Набор настроек финишера** отображаются на панели **Представление листа**. Если не указать настройки в окне **Набор настроек финишера**, то им будут автоматически присвоены значения по умолчанию.
- Перемещение между настройками и вкладками происходит по порядку. Если вернуться к предыдущей настройке или вкладке, то все значения и настройки, которые уже были заданы, возвращаются к значениям по умолчанию.
- Информация для диагностики (например, информационные и предупреждающие сообщения) отображается в нижней части панели **Настройки**.

Для выбора настроек в окне **Набор настроек финишера** можно использовать следующие элементы управления.

Элемент	Описание
Модель финишера	<p>Посмотрите название и модель финишера, указанного в поле Fiery Impose > Правка > Предпочтения > Финишеры > Выберите устройство.</p> <p>Нажмите Доступные модули, чтобы просмотреть количество доступных модулей CPM, PFM и RTM. Дополнительные сведения см. в разделе Настройка предпочтений для финишера на стр. 83.</p>
Набор настроек финишера	<p>Выберите Новый набор настроек или нажмите Создать новый на основе, чтобы создать новый набор настроек на основе существующего. Существующие наборы настроек также доступны в этом списке. Дополнительные сведения см. в разделе Применение существующего набора настроек на стр. 82.</p> <p>Примечание: Создание набора настроек финишера поддерживается только на некоторых финишерах.</p>
Номер задания/штрихкода	<p>Укажите номер, соответствующий штрихкодам, которые могут быть напечатаны на листе. При создании нового набора настроек ему автоматически назначается следующий номер в последовательности.</p> <p>Примечание: Штрихкоды зависят от используемого финишера.</p>
Настройка	<p>Укажите в списке слева количество модулей горизонтальной перфорации, а в списке справа — количество модулей вертикальной перфорации.</p> <p>Примечание: Эта функция доступна в зависимости от используемого финишера.</p>
Вкладка «Настройки компоновки»	<p>Укажите настройки компоновки для набора настроек финишера. Дополнительные сведения см. в разделе Настройка параметров на вкладке Компоновка на стр. 88.</p>
Вкладка «Линия сгиба»	<p>Укажите количество линий сгиба. Дополнительные сведения см. в разделе Выбор настроек на вкладке Линия сгиба на стр. 89.</p>
Вкладка «Перфорация»	<p>Укажите количество горизонтальных и вертикальных перфораций. Кроме того, можно задать рисунок и сегменты, применяемые к каждой перфорации. Дополнительные сведения см. в разделе Выбор настроек на вкладке Перфорация на стр. 90.</p>
Строка состояния	<p>Посмотрите допустимый диапазон для каждой настройки в нижней части окна. Чтобы можно было перейти к следующей настройке, необходимо ввести значение в пределах этого допустимого диапазона.</p>
Стрелки	<p>Переходите между настройками на вкладках с помощью клавиш со стрелками на клавиатуре.</p> <p>Также можно использовать клавишу Tab для перехода к следующей настройке и сочетание Shift+Tab для возврата к предыдущим настройкам.</p>
Кнопки «Далее» и «Назад»	<p>Переход между вкладками.</p>

Элемент	Описание
Кнопка «Применить»	<p>Применение настроек к заданию.</p> <p>Примечание: В результате применения настроек компоновка не публикуется в виде набора настроек. После применения компоновки к заданию можно выбрать Очистить компоновку или Опубликовать на панели Настройки.</p>
Кнопка «Применить и опубликовать»	<p>Позволяет выполнить две функции («Применить» и «Опубликовать») одним нажатием кнопки. Кнопка Применить и опубликовать отображается на вкладке Перфорация. Задайте настройки в окне Публикация компоновки и нажмите Опубликовать, чтобы создать набор настроек финишера на основе этих настроек. Затем этот набор настроек финишера экспортируется на компьютер с ПО Duplo PC Controller.</p>

Выбор настроек для создания набора настроек финишера

Для создания набора настроек необходимо задать настройки в окне **Набор настроек финишера**.
Дополнительные сведения см. в разделе [Выбор настроек в окне Набор настроек финишера](#) на стр. 85.

- 1 В Command WorkStation выберите задание в очереди **Задержанные** и откройте Fiery Impose одним из следующих способов.
 - Выберите **Impose** в меню **Действия**.
 - Нажмите задание правой кнопкой мыши и выберите **Impose**.
- 2 На панели **Настройки** нажмите **Набор настроек финишера**, чтобы открыть окно **Набор настроек финишера**.
- 3 Нажмите **Доступные модули**, чтобы просмотреть количество доступных модулей для используемого финишера.
В поле **Модель финишера** отображается модель финишера, выбранная в списке **Правка > Предпочтения > Финишеры > Выберите устройство**.
Дополнительные сведения см. в разделе [Настройка предпочтений для финишера](#) на стр. 83.
- 4 Чтобы создать набор настроек, выполните одно из следующих действий.
 - В списке **Набор настроек финишера** выберите **Новый набор настроек**.
 - Нажмите **Создать новый на основе**, чтобы создать новый набор настроек на основе существующего.

Обратите внимание на следующие аспекты.

 - Эта функция в настоящее время поддерживается в зависимости от используемого финишера.
 - В списке **Набор настроек финишера** можно выбрать существующие наборы настроек.
Дополнительные сведения см. в разделе [Применение существующего набора настроек](#) на стр. 82.

- 5 В поле **Номер задания/штрихкода** укажите номер, соответствующий штрихкодам, которые могут быть напечатаны на листе.

Примечание: Штрихкоды зависят от используемого финишера.

Диапазон штрихкодов отображается в строке состояния внизу. При создании нового набора настроек ему автоматически назначается следующий номер в последовательности.

- 6 В разделе **Настройка** в списке слева укажите количество модулей горизонтальной перфорации, а в списке справа — количество модулей вертикальной перфорации.

Если количество модулей горизонтальной перфорации, например, равно **1**, то количество модулей вертикальной перфорации также должно быть равно **1**, поскольку количество отсеков финишера ограничено. Однако если модули горизонтальной перфорации не требуются, то их количество можно установить равным **0**. Это позволит использовать до 2 модулей вертикальной перфорации. Если задание не требует перфорации, установите количество горизонтальных и вертикальных перфораций равным **0**. Количество доступных слотов зависит от используемого финишера. Количество возможных вертикальных перфораций зависит от того, требуются ли какие-либо операции по горизонтали.

В зависимости от выбранного финишера можно выбрать один из следующих типов горизонтальной перфорации.

- **Горизонтальная перфорация (CPM)**
- **Горизонтальная линия сгиба (CRM)**

Одновременное использование линии сгиба и перфорации невозможно.

Примечание: Для вертикальной перфорации максимальное количество доступных модулей определяется значениями PFM и RTM, указанными в разделе **Fiery Impose > Правка > Предпочтения > Финишеры**. Дополнительные сведения о модулях PFM и RTM см. в разделе [Настройка предпочтений для финишера](#) на стр. 83.

Настройка параметров на вкладке **Компоновка**

- 1 В списке **Формат листа** выберите формат бумаги, используемый для задания.

Список **Формат листа** содержит только форматы бумаги, поддерживаемые финишером. Увидеть, как будет выглядеть задание при печати на бумаге выбранного формата, можно на панели **Представление листа**. Нажмите **Редактировать** для выбора других характеристик материала для печати, таких как тип, плотность и цвет.

- 2 Укажите направление подачи листа, выбрав **Книжное** или **Альбомное** в списке **Направление подачи финишера**.

Примечание: При предварительном просмотре задания на панели **Представление листа** в верхней части отображается стрелка, указывающая на предполагаемую ведущую кромку.

- 3 Установите флажок **Штрихкод**, чтобы при печати задания на лист был нанесен штрихкод.

Если установить этот флажок, на лист будет нанесен штрихкод, соответствующий номеру, указанному в поле **Номер задания/штрихкода**. По умолчанию штрихкод отображается в правом верхнем углу.

- 4 В поле **Конечный размер** укажите размер задания после заключительной обработки. В списке слева можно выбрать ширину, а в списке справа — высоту.

5 В поле **Строки и столбцы** укажите количество строк и столбцов для печати на листе.

В зависимости от значений, указанных в полях **Формат листа** и **Конечный размер**, количество строк и столбцов, которые поместятся на листе, может быть рассчитано автоматически.

6 В **Поле переплета** укажите размеры вертикального и горизонтального полей переплета.

Поддерживаемые типы поля переплета:

- **Фиксированное** — горизонтальное и вертикальное поля имеют один и тот же размер.
- **Переменное** — горизонтальное и вертикальное поля имеют разные размеры.

Примечание: Поле переплета — это пространство между двумя смежными страницами на листе.

7 В разделе **Смещение компоновки** в поле слева укажите расстояние между верхней (ведущей) кромкой листа и началом задания. В поле справа укажите расстояние между правой кромкой листа и началом задания.

Примечание: Параметр **Смещение компоновки** следует указывать с учетом дополнительного пространства на листе, необходимого для нанесения меток финишера.

8 Нажмите **Далее**, чтобы указать настройки на вкладках **Линия сгиба** и **Перфорация**. Если задание не требует линий сгиба или перфорации, выполните одно из следующих действий:

- Нажмите **Применить**, чтобы применить настройки к заданию.
- На панели **Настройки** нажмите **Опубликовать**, чтобы сгенерировать набор настроек финишера и экспортировать его на компьютер с ПО Duplo PC Controller.

Выбор настроек на вкладке **Линия сгиба**

1 В списке **Количество линий сгибов** выберите количество линий сгиба, которые требуется применить к готовому продукту. Если выбрать количество линий сгиба, то станут доступны настройки **положения линий сгиба**.

2 В поле **Положение линии сгиба** укажите расположение каждой линии сгиба на готовом продукте. В зависимости от финишера помните следующее.

Финишер	Поведение
Duplo DC-618	<ul style="list-style-type: none"> • Количество отображаемых строк с положениями линий сгиба соответствует количеству, выбранному в списке Количество линий сгибов. • Положение линии сгиба отсчитывается от передней кромки формата после заключительной обработки. • Если в списке Количество линий сгибов выбрано Нет, настройка «Положение линии сгиба» не отображается. • Если компоновка содержит несколько единиц готового продукта, то указанное число линий сгиба будет повторяться для каждой единицы готового продукта. • Вертикальные линии сгиба не поддерживаются.

Финишер	Поведение
Duplo DC-648	<ul style="list-style-type: none">Модуль CRM позволяет выбрать для параметра линии сгиба значение сгиба вниз или вверх.

3 Нажмите **Далее**, чтобы указать настройки на вкладке **Перфорация**. Если задание не требует перфорации, выполните одно из следующих действий.

- Нажмите **Применить**, чтобы применить настройки к заданию.
- На панели **Настройки** нажмите **Опубликовать**, чтобы сгенерировать набор настроек финишера и экспортировать его на компьютер с ПО Duplo PC Controller.

Выбор настроек на вкладке Перфорация

В зависимости от требований, предъявляемых заданиями, вы можете применять к ним горизонтальные или вертикальные перфорации либо их сочетание. Для выполнения перфорации необходимо задать как минимум один рисунок. Рисунок может представлять собой одну непрерывную линию перфорации или быть разделенным на сегменты.

Настройки на вкладке **Перфорация** доступны только в следующих случаях.

- Количество модулей горизонтальной и вертикальной перфорации указано в разделе **Fiery Impose > Правка > Предпочтения > Финишеры**.
- Количество модулей горизонтальной и вертикальной перфорации указано в списке **Настройка** в окне **Набор настроек финишера**.

Настройка горизонтальной перфорации

1 В списке **Количество горизонтальных перфораций** укажите количество горизонтальных перфораций, необходимых для задания.

Если выбрать количество горизонтальных перфораций, то станут доступны настройки положения по оси Y. Для получения дополнительной информации см. [Положение по оси Y](#) на стр. 91.

Обратите внимание на следующие аспекты.

- Максимальное количество горизонтальных перфораций, которые можно применить к заданию, определяется форматом после заключительной обработки.
- Если в списке **Количество горизонтальных перфораций** выбрано **Нет**, настройка "Положение по оси Y" не отображается.
- Если компоновка содержит несколько единиц готового продукта, то указанное количество горизонтальных перфораций будет повторяться для каждой единицы готового продукта.

- 2** В списке **Количество рисунков** выберите количество рисунков горизонтальной перфорации.

Если выбрать количество рисунков, то станут доступны настройки определения рисунков. Для получения дополнительной информации см. [Определение рисунка](#) на стр. 91.

Примечание: Если выбрать количество горизонтальных перфораций, **Количество рисунков** автоматически устанавливается равным 1. При необходимости это значение можно изменить.

- 3** В списке **Идентификатор инструмента** выберите тип и форму перфорации, соответствующие требованиям задания. Идентификаторы инструмента различаются в зависимости от устройства.

Примечание: Если задание требует горизонтальной перфорации, то сначала необходимо указать параметры **Количество горизонтальных перфораций**, **Количество рисунков** и **Идентификатор инструмента**, чтобы определить рисунок и расположение перфораций.

- 4** В строке **Определение рисунка** укажите число сегментов в каждой перфорации и расположение каждого из сегментов. Количество отображаемых строк определений рисунков соответствует количеству, выбранному в списке **Количество рисунков**.

- **Сегменты** — количество сегментов в горизонтальной перфорации.
- **Положение** — начальное и конечное положение каждого сегмента перфорации. Положение отсчитывается от правой кромки формата после заключительной обработки.

- 5** В поле **Положение по оси Y** укажите расположение каждой горизонтальной перфорации.

Обратите внимание на следующие аспекты.

- Количество отображаемых строк положений по оси Y соответствует количеству, выбранному в списке **Количество горизонтальных перфораций**.
- Положения по оси Y отсчитываются от передней кромки формата после заключительной обработки.

- 6** В списке **Выберите рисунок** выберите один из доступных рисунков горизонтальной перфорации.

Вертикальная перфорация

Вертикальная перфорация может выполняться при помощи двух различных механических модулей: PFM (Perforation Module, модуль перфорации) и RTM (Rotary Tool Module, модуль с вращающимся инструментом). Модуль PFM выполняет непрерывную перфорацию от края до края, но не поддерживает перфорацию по сегментам. Модуль RTM поддерживает перфорацию по сегментам, а также способен одновременно выполнять две вертикальных перфорации с правой и левой сторон напечатанных листов.

Обратите внимание на следующие аспекты.

- Если в окне **Набор настроек финишера** в списке **настроек** для вертикальной перфорации выбрать один модуль вертикальной перфорации, можно будет использовать модуль PFM или RTM. Однако если в вертикальном списке **Настройка** выбрать два модуля вертикальной перфорации, то можно будет использовать только модуль RTM.
- Если в диалоговом окне **Набор настроек финишера** в списке **настроек** для вертикальной перфорации выбрать два модуля вертикальной перфорации, то на вкладке **Перфорация** потребуется задать настройки для обоих вертикальных модулей.

Настройка вертикальной перфорации

- 1 В списке **Тип модуля** выберите **PFM** или **RTM** в зависимости от типа задания.
- 2 В списке **PFM L/R** или **RTM L/R** выберите тип перфорации, который требуется применить к левой и правой сторонам листа.

Примечание: При использовании модуля RTM, если выбрать перфорации слева и справа, значения настроек **Количество вертикальных перфораций** и **Сегменты** автоматически устанавливаются равными 1. При необходимости их можно изменить.

- 3 В списке **Количество вертикальных перфораций** укажите количество вертикальных перфораций, необходимых для задания. Если выбрать количество вертикальных перфораций, то станут доступны настройки определения рисунков.

Обратите внимание на следующие аспекты.

- Модуль PFM поддерживает только одну непрерывную вертикальную перфорацию с обеих сторон листа.
 - При использовании модуля RTM отображаются строки определений рисунков в соответствии с выбранным количеством вертикальных перфораций.
- 4 В строке **Определение рисунка** укажите расположение вертикальной перфорации. Положения правой и левой перфорации отсчитываются от правой кромки формата после заключительной обработки.

- В полях **X1R** и **X1L** укажите расположение перфораций на правой и левой сторонах листа.

Примечание: Модуль PFM позволяет выполнять только одну вертикальную перфорацию.

- При использовании модуля RTM укажите положение по оси X для каждой перфорации на правой и левой сторонах листа в соответствии с количеством вертикальных перфораций, выбранным в списке **Количество вертикальных перфораций**.

Для модуля RTM укажите следующие дополнительные параметры:

- **Сегменты** — требуемое количество сегментов в вертикальной перфорации.
- **Положение** — начальное и конечное положение каждого сегмента перфорации. Положение отсчитывается от передней кромки формата после заключительной обработки. Количество отображаемых настроек положения соответствует количеству выбранных сегментов.

Примечание: Только модуль RTM может выполнять перфорацию по сегментам.

Публикация набора настроек финишера

- 1 После выбора настроек для создания набора настроек его можно применить к заданию, а затем опубликовать. Кроме того, можно одновременно применить и опубликовать набор настроек. В окне **Набор настроек финишера** выполните одно из следующих действий.
 - Нажмите **Применить**, чтобы применить настройки к заданию. Затем нажмите **Опубликовать** на панели **Настройки**.
 - Нажмите **Применить и опубликовать** в окне **Набор настроек финишера**.

Откроется окно **Публикация компоновки**.

2 В окне **Публикация компоновки** укажите следующие настройки:

- В поле **Имя набора настроек финишера** укажите имя набора настроек.
- В поле **Номер задания финишера** отображается номер задания, указанный в поле **Номер задания/штрихкода** в окне **Набор настроек финишера**. Номер задания можно сгенерировать автоматически или указать вручную.
- Установите флажок **Сохранить в очереди заданий финишера**, чтобы отправить задание напрямую в очередь заданий компьютера с ПО Duplo PC Controller.

Примечание: Если этот параметр не установлен, задание сохраняется в папку экспорта. Компьютер с ПО Duplo PC Controller обнаруживает новый файл, импортирует набор настроек и проверяет его правильность, а затем добавляет его в очередь заданий.

- Установите флажок **Включить эскиз первой страницы задания**, чтобы задание в очереди на компьютере с ПО Duplo PC Controller отображалось с эскизом предварительного просмотра.

3 Нажмите **Опубликовать**.

Опубликованные наборы настроек перечислены в списке **Набор настроек финишера**. Опубликованные наборы настроек можно использовать при печати нескольких заданий, требующих одинаковой компоновки и параметров заключительной обработки.

Обратите внимание на следующие аспекты.

- Информация для диагностики (например, информационные и предупреждающие сообщения) отображается в нижней части панели **Настройки**.
- На панели **Настройки** можно выбрать **Очистить компоновку**, чтобы удалить настройки, заданные в результате применения набора настроек финишера.

Fiery Compose

Fiery Compose позволяет подготовить к печати задание, которое находится в очереди задержанных в Command WorkStation.

Доступные параметры Fiery Compose зависят от выбранного принтера. С помощью Fiery Compose можно выполнить любое из следующих действий.

- Разделить документ на главы и применить заключительную обработку комплектов, если она поддерживается.
- Задать различные материалы для печати передней и задней обложек, основных страниц и разделов.
- Вставить пустые страницы, листы, разделители или другие документы.

Чтобы использовать Fiery Compose, необходимо, чтобы на клиентском компьютере была активирована лицензия Fiery Compose.

Дополнительная информация

- Вы можете работать с любым заданием PDF или PostScript на уровне страниц. При редактировании в Fiery Compose задания PostScript Fiery Compose преобразует его в формат PDF. Любые изменения настроек задания отображаются на панели Представление листа.
- Если задание содержит настройки из раздела **Смешанные материалы для печати**, заданные при помощи драйвера принтера или Command WorkStation, эти настройки отобразятся при просмотре задания в Fiery Compose. После сохранения задания в Fiery Compose уже невозможно будет вернуться в окно **Смешанные материалы для печати** и внести изменения.

Настройка параметров задания перед использованием Fiery Compose

Для настройки параметров заключительной обработки, таких как сшивание, фальцовка и перфорация, можно использовать Command WorkStation (окно Параметры задания), драйвер принтера или Fiery Compose.

Перечисленные методы позволяют применить изменения ко всему заданию. Однако Fiery Compose позволяет применить настройки заключительной обработки к комплектам страниц в задании.

Рекомендуется настроить заключительную обработку комплектов в Fiery Compose.

Открытие и просмотр заданий в Fiery Compose

Окно Fiery Compose используется для просмотра заданий и внесения изменений. Окно Fiery Compose содержит три панели: **Представление страницы**, **Представление листа** и **Настройки**.

- **Представление страницы** — отображает выбранное задание в виде эскизов отдельных страниц.
- **Представление листа** — отображает все задание в виде эскизов. Также можно переключаться между режимом эскизов и режимом макета. (Отображение эскизов в виде макетов повышает скорость обработки.)

Если задание является двусторонним, на панели **Представление листа** отображаются лицевая и обратная стороны каждого листа.

- **Настройки** — отображает элементы управления для изменения параметров печати и компоновки готовой поверхности листа. Отображаемые элементы управления зависят от требуемого типа продукта.

Открытие задания в Fiery Compose

Можно использовать Command WorkStation для открытия задания в очереди в Fiery Compose.

- В Command WorkStation выберите находящееся в очереди задание в списке **Задержанные** и откройте Fiery Compose одним из следующих способов.



- Выберите **Impose** в меню "Действия".

Нажмите правую кнопку мыши на задании и выберите **Compose**.

Настройка панели «Представление листа» на отображение эскизов или полных страниц в Fiery Compose

Панель **Представление листа** может переключаться между отображением эскизов и полных страниц. Также можно отобразить эскизы в виде макетов.

Примечание: Когда вы просматриваете полную страницу, то отображаемый размер страницы — это размер ее ограничительной рамки, а не материала для печати, заданного для этой страницы.

- Выполните одно из следующих действий.
 - Нажмите значок **По размеру страницы**  внизу — масштабирование настроится таким образом, чтобы в области просмотра отображалась только одна поверхность.
 - Чтобы переключить представление в виде эскизов между эскизами и разметкой страницы, нажмите значок **Включение/выключение показа содержимого листа** .

Настройка размера эскизов

На панели **Представление страницы** можно настроить размер эскизов. На панели **Представление листа** можно изменить масштаб вручную или указать процент масштабирования.

- Выполните одно из следующих действий.
 - Чтобы увеличить или уменьшить размер эскизов на панели **Представление страницы**, нажмите **Просмотр > Увеличить эскизы** или **Просмотр > Уменьшить эскизы**.
 - Чтобы изменить масштаб эскизов на панели **Представление листа**, перетащите бегунок внизу панели **Представление листа**.

Работа со страницами в Fiery Compose

Fiery Compose позволяет добавлять, переупорядочивать и удалять страницы, а также вставлять страницы из другого задания. Также можно создавать разделители страниц, начала глав или обложки; назначать материал для печати страниц и настраивать двустороннюю печать выбранных страниц.

Примечание: Редактировать задание необходимо до указания настроек использования различных материалов для печати. При редактировании задания могут измениться номера страниц, что может повлиять на настройки использования различных материалов для печати. Всегда проверяйте настройки смешанных материалов для печати после редактирования задания.

Открытие задания для редактирования в Acrobat

В Fiery Compose можно открыть задание для редактирования в Adobe Acrobat Pro.

- Правой кнопкой мыши нажмите на страницу на панели **Представление страницы**, а затем нажмите **Редактировать в Acrobat**.

Изменение порядка, удаление страниц или настройка двусторонней печати для страниц в Fiery Compose

Над выбранными страницами задания в Fiery Compose можно произвести ряд действий.

- Выполните одно из следующих действий.
 - Чтобы изменить порядок страниц, нажмите эскиз страницы на панели **Представление страницы** и перетащите его в новое место.
 - Чтобы удалить страницы, выберите одну или несколько страниц и нажмите **Правка > Удалить**.
 - Чтобы применить к выбранным страницам или главам двустороннюю печать (если принтер ее поддерживает), выберите страницы, нажмите на них правой кнопкой мыши, нажмите **Двусторонняя печать страницы** и выберите требуемый вариант.

Примечание: Чтобы использовать двустороннюю печать для всего задания, выберите подходящую настройку для задания в Command WorkStation перед открытием задания в Fiery Compose или выберите **Двусторонняя печать** на панели **Настройки**.

Вставка пустого листа или пустой страницы в Fiery Compose

Fiery Compose позволяет вставлять чистые листы или страницы в любое место документа. Fiery Compose вставляет листы или страницы перед выбранными страницами.

Подразумеваемые пустые страницы могут быть вставлены автоматически, чтобы правильно обработать начала глав и настройки двусторонней печати. Поскольку подразумеваемые пустые страницы не входят в исходный рабочий документ, такие страницы можно отображать или скрывать.

- Чтобы отобразить подразумеваемые пустые страницы, в Fiery Compose в меню **Просмотр** выберите **Показать подразумеваемые пустые страницы**.

Пустые страницы можно также вставлять вручную.

- 1 Выберите страницу на панели **Представление страницы**.
- 2 Выполните одно из следующих действий.
 - Выберите **Действия** > **Вставка пустого листа**.
 - Выберите **Действия** > **Вставка пустой страницы**.

Назначение материала для печати страниц в Fiery Compose

На панелях **Представление листа** и **Представление страницы** можно назначать материал для отдельных страниц или диапазонов страниц. На панели **Представление страницы** также можно назначить материал для всего задания.

- 1 Выберите одну или несколько страниц.
- 2 Выберите **Назначить материал для печати** в меню **Действия**.
- 3 Укажите материал для печати в окне **Материал для печати страницы/диапазона страниц**.

Преобразование в оттенки серого

Отдельные цветные страницы или поверхности можно преобразовать в оттенки серого.

Для этого задание должно содержать цвет, а также необходима активированная лицензия Fiery Compose или Fiery JobMaster.

- 1 Импортируйте задание в очередь **Задержанные** в Command WorkStation.
- 2 Выберите задание в списке **Задержанные**, а затем выберите Fiery Compose или Fiery JobMaster.

Кроме того, воспользоваться этой функцией можно, открыв Fiery Impose, если оно активировано, а также если активировано либо Fiery Compose, либо Fiery JobMaster.

- 3** На панели **Представление страницы** или **Представление листа** выберите цветную страницу, а затем щелкните правой кнопкой мыши (или воспользуйтесь меню **Действия**) и выберите команду **Преобразовать в оттенки серого**.

На панели **Представление листа** будет отображена выбранная страница или поверхность в оттенках серого. Если выбрать такую страницу, то в меню **Действия** напротив команды **Преобразовать в оттенки серого** будет стоять флажок.

- 4** Чтобы выбрать на панели **Представление страницы** или **Представление листа** сразу несколько страниц или поверхностей, выполните одно из указанных ниже действий.
- Чтобы выбрать группу последовательных страниц или поверхностей, нажмите на первый элемент, а затем, удерживая нажатой клавишу **SHIFT**, нажмите на последний элемент.
 - Чтобы выбрать непоследовательные страницы или поверхности, нажмите на каждый элемент, который нужно выбрать, удерживая нажатой клавишу **CTRL**.

Чтобы преобразовать страницы или поверхности обратно в цветные, выберите в меню **Действия** пункт **Преобразовать в оттенки серого** (даже если они были выбраны в рамках группового выделения). После этого флажок будет снят.

Примечание: Фактическое преобразование страниц или поверхностей происходит во время сохранения задания. Если изменить задание после сохранения, любые изменения, включающие добавление цвета, не удастся преобразовать в оттенки серого.

Работа с начальными страницами глав в Fiery Compose

Чтобы разделить документ на главы, можно отметить начало каждой главы на панели **Представление страницы** и затем применить параметры заключительной обработки на панели **Настройки**. Также можно удалить метку начала главы.

Начальная страница главы печатается на передней стороне листа. На развороте начальные страницы главы всегда находятся справа. Для обозначения начальных страниц глав на панели **Представление страницы** используются зеленые галочки.

- Выполните одно из следующих действий.
 - Чтобы добавить начало главы, выберите страницу без метки начала главы и нажмите **Действия > Начало главы**.
 - Чтобы удалить начало главы, выберите страницу с меткой начала главы и нажмите **Действия > Начало главы**.
 - Чтобы отобразить пустые страницы, которые Fiery Compose вставляет перед начальными страницами глав, нажмите **Вид > Показать подразумеваемые чистые страницы**.

Настройка разделителей в Fiery Compose

Можно вставить страницу-разделитель в любое место документа и выбрать материал для печати разделителя. Для всех разделителей в задании должен использоваться один и тот же материал, даже если доступно несколько материалов для печати разделителей.

Можно добавить один или несколько разделителей на панели **Представление страницы**. После добавления разделителей в документ нажмите значок **Показать только разделители** на панели инструментов **Представление страницы**, чтобы отобразить только страницы с разделителями.

- 1 Выберите страницы, перед которыми следует вставить разделитель.
- 2 Нажмите **Действия > Вставка разделителя** или нажмите правую кнопку мыши и выберите пункт **Вставка разделителя**.

Перед выбранной страницей добавляется разделитель с установленным по умолчанию материалом для печати разделителей. Если в задании уже есть разделитель, то для новых разделителей должен использоваться такой же материал для печати, как у существующего разделителя.

- 3 Чтобы указать другой материал для разделителя, нажмите правую кнопку мыши и выберите пункт **Правка разделителя**.

Изменение материала для одного разделителя приводит к изменению материала для всех разделителей в задании.

Примечание: В Fiery JobMaster можно добавить несколько материалов для печати разделителей в одном задании. См. раздел [Добавление в документ нескольких стилей разделителей](#) на стр. 129.

Настройка текста на разделителе и других свойств в Fiery Compose

Окно **Редактировать разделитель** предназначено для написания текста на разделителе, настройки положения разделителя и указания материала для печати разделителя.

- 1 Выберите страницу разделителя.
- 2 Нажмите правую кнопку мыши на странице выбранного разделителя и нажмите **Редактировать разделитель**.
- 3 Введите требуемый текст в поле **Текст**.
- 4 Используйте меню и кнопки под полем **Текст** для указания свойств текста, таких как шрифт, размер, выравнивание и поворот текста.
- 5 Для применения таких же настроек текста ко всем разделителям нажмите **Применить стиль ко всем**.

Настройка обложек

В Fiery Compose можно настроить переднюю и заднюю обложки документа независимо друг от друга и выбрать для них материал для печати в каталоге материалов для печати или Paper Catalog. Можно вставить обложки в документ или использовать в качестве передней и задней обложек первую и последнюю страницы документа.

- 1 На панели **Настройки** нажмите **Обложка > Задать**.

2 Выполните одно из следующих действий в окне **Материал для печати обложки**.

- Чтобы применить одинаковые настройки к передней и задней обложкам, нажмите **Применить одинаковые настройки к передней и задней обложкам**.
- Чтобы задать разные настройки для передней и задней обложек, выберите **Передняя обложка** или **Задняя обложка**.

3 Задайте настройки.

Заключительная обработка комплектов в Fiery Compose

Если принтер поддерживает такую возможность, можно применять отдельные параметры заключительной обработки для комплектов в задании, тем самым выполняя различные варианты заключительной обработки за один проход. Можно определить комплекты по главам, диапазонам листов или пользовательскому диапазону.

Во-первых, необходимо указать параметры заключительной обработки для всего задания, включая материал для печати и настройку двусторонней печати, если это необходимо. Дополнительные сведения см. в разделах [Настройка формата листа в Fiery Impose](#) на стр. 60 и [Настройки двусторонней печати в Fiery Impose](#) на стр. 60.

После этого в задании создаются комплекты, а затем указываются параметры заключительной обработки и задается материал для печати отдельных комплектов, диапазонов листов или страниц либо отдельных листов или страниц.

Правила заключительной обработки комплектов

- Листы в комплекте должны следовать непрерывно, включая все вставки и разделители, добавленные в Fiery Compose.
- Панель **Представление страницы** используется для определения начала глав для заключительной обработки комплектов глав.
- В панели **Настройки** определяется количество листов для заключительной обработки комплекта листов. Каждый комплект содержит одинаковое число листов.
- В панели **Представление листа** определяются пользовательские комплекты. Каждый комплект может быть любой длины.
- При переключении **определения набора** по главам или количеству листов на пользовательские в качестве начальных настроек для **пользовательских** комплектов используются ранее определенные комплекты.
- При переключении пользовательского **определения набора** на определение по главам или количеству листов пользовательские комплекты удаляются и вместо них используется новое определение.
- Все листы в комплекте должны быть одинакового формата, за исключением разделителей и вставок с фальцовкой гармошкой.
- Обложки для комплектов заключительной обработки указывать нельзя.

- Если определить комплекты для одностороннего задания, а затем выбрать двустороннюю печать задания, то происходит следующее.
 - При заключительной обработке комплектов по листам число листов в комплектах сохраняется. Например, комплект, состоявший из 3 страниц на 3 листах, по прежнему останется на 3 листах, но страниц будет 6.
 - При заключительной обработке комплектов по главам и пользовательских комплектов количество страниц в комплектах сохраняется, при необходимости добавляются пустые страницы для выполнения требований для двусторонней печати.

Настройка определения комплекта в Fiery Compose

Для настройки заключительной обработки комплектов необходимо задать значение параметра **Определение набора** на панели **Настройки** и применить настройки заключительной обработки.

1 На панели **Настройки** нажмите один из следующих вариантов в меню **Определение набора**.

- **Пользовательское** — для задания комплектов необходимо указать требуемые диапазоны листов на панели **Представление листа**.
- **Главы** — для задания комплектов необходимо указать начальные страницы глав.
- **Число листов** — для задания комплектов необходимо указать фиксированное количество листов в комплекте, при этом каждый комплект будет состоять из одинакового количества листов.

2 Нажмите **ОК**.

Применение заключительной обработки комплектов в Fiery Compose

Можно применить заключительную обработку комплектов по главам, листам или пользовательским диапазонам.

Чтобы применить заключительную обработку комплектов по главам, укажите начала глав, а затем задайте настройки заключительной обработки и материал для полученных глав. На панели «Представление листа» отображается задание, разбитое на комплекты по главам.

Чтобы применить заключительную обработку комплектов по листам, укажите число листов в комплекте. После этого Fiery Compose разделит задание на комплекты равной длины.

Заключительная обработка пользовательских комплектов позволяет указать длину комплектов полностью по своему усмотрению. Комплекты задаются на панели **Представление листа**. Каждый пользовательский комплект может содержать различное число листов

1 На панели **Настройки** нажмите параметры в меню **Фальцовка, Перфорация и Сшивание**.

2 Для применения заключительной обработки комплектов по главам выполните следующие действия.

- а) Выберите начальную страницу главы на панели **Представление страницы** и нажмите **Действия > Начало главы**.
- б) На панели **Настройки** нажмите **Главы** в меню **Определение набора**.

3 При необходимости назначьте глобальный материал для печати.

- 4 Для создания комплектов равной длины (по числу листов) выберите **Число листов** в меню **Определение набора** на панели **Настройки**. Затем введите требуемое число листов в комплекте.
- 5 Для применения заключительной обработки пользовательских комплектов выполните следующие действия.
 - a) На панели **Настройки** нажмите **Пользовательское** в меню **Определение набора**.
 - b) На панели **Представление листа** выберите первый лист комплекта, нажмите правую кнопку мыши, а затем нажмите **Создать подгруппу**. Повторите для каждого комплекта.
- 6 Удалите ненужные настройки заключительной обработки из отдельных комплектов.
- 7 Чтобы назначить материал для печати, выполните одно из следующих действий.
 - Чтобы назначить материал отдельным комплектам, нажмите правой кнопкой мыши на заголовок комплекта и выберите **Назначить материал для печати**.
 - Чтобы назначить материал отдельным листам или диапазону листов в комплекте, выберите листы, нажмите правую кнопку мыши и выберите **Назначить материал для печати**.
- 8 Чтобы выполнить другие действия над комплектом, нажмите правой кнопкой мыши на заголовок комплекта и выберите пункт в меню.
- 9 Чтобы удалить комплект, выберите его, нажмите правую кнопку мыши и выберите **Удалить комплект**.

Настройка заключительной обработки комплектов для фальцовки гармошкой в Fiery Compose

Если ваш принтер поддерживает заключительную обработку с фальцовкой гармошкой, можно указать фальцовку гармошкой для отдельных листов в комплекте.

Вставка с фальцовкой гармошкой по размеру в два раза больше формата бумаги содержимого комплекта. Оба формата должны быть стандартными и поддерживаться принтером и финишером для фальцовки. Пользовательские форматы не поддерживаются. Ведущие кромки бумаги для основного содержимого и вставки с фальцовкой гармошкой должны иметь одинаковый размер.

Например, если задание имеет формат Letter, вставка с фальцовкой гармошкой будет иметь формат 11 x 17 с подачей короткой стороной. Для задания формата A4 вставка с фальцовкой гармошкой будет иметь формат A3 с подачей короткой стороной.

- 1 На панели **Настройки** в меню **Фальцовка** выберите **Фальцовка Z**.
- 2 На панели **Представление листа** выберите лист, щелкните правой кнопкой мыши и выберите **Фальцовка Z**.

Сохранение задания в Fiery Compose

Если внесены изменения в задание с помощью Fiery Compose, перед печатью задания его необходимо будет сохранить.

В Fiery Compose сведенный файл PDF не включает в себя пустые листы и подразумеваемые пустые страницы, а у разделителей сбрасываются настройки материала для печати. При сохранении задания также запоминается путь, и это местоположение предлагается в окне при следующем сохранении задания.

- 1** В меню **Файл** выберите **Печать**.
- 2** Введите имя файла в поле **Сохранить как**.
- 3** Выберите место для сохранения файла в меню **Где**.
- 4** Нажмите **ОК**.

Fiery JobMaster

Fiery JobMaster — это усовершенствованное решение для подготовки заданий на основе PDF, которое помогает операторам выполнять сложные задачи обработки документов и вносить изменения на поздних стадиях.

В дополнение к параметрам Fiery Compose можно выполнить любое из следующих действий в Fiery JobMaster.

- Создание разделителей на основе закладок PDF
- Задания на сканирование и применение изменений
- Применение расширенной нумерации страниц к указанным разделам

Для использования Fiery JobMaster необходимо, чтобы на клиентском компьютере была активирована лицензия Fiery JobMaster.

Сводная информация о задании в Fiery JobMaster

Панель **Сводная информация о задании** в окне Fiery JobMaster предоставляет удобный интерфейс для выбора и фильтрации страниц.

Панель **Сводная информация о задании** расположена под панелью **Представление страницы**. Если она не отображается при открытии задания в Fiery JobMaster, нажмите на двойные стрелки в верхней части заголовка **Сводной информации о задании**.

Примечание: Панель **Сводная информация о задании** доступна, только если было активировано приложение Fiery JobMaster.

На панели **Сводная информация о задании** отображаются все атрибуты страниц, которые можно использовать для фильтрации или выбора определенных групп страниц на панели **Представление страницы**. Список содержит только атрибуты, которые в данный момент используются в задании, и обновляется при внесении в задание изменений.

Список свойств, или атрибутов, страницы может содержать следующее.

- **Размер страницы**
- **Размер материала для печати**
- **Тип материала для печати**
- **Тип страницы**
- **Плотность материала для печати**
- **Цвет материала для печати**
- **Ориентация страницы**

- **Двусторонняя печать страницы**

Примечание: Этот фильтр применим только к двусторонним страницам. Он не отражает настройки двусторонней печати на панели **Настройки**. Отображаемые параметры зависят от параметров задания/параметров драйвера принтера, доступных для вашего сервера Fiery.

- **Преобразование в оттенки серого**

- **Начало главы**

Примечание: Начала глав могли быть добавлены автоматически на первой странице вставленного задания PDF. См. раздел [Автоматическое добавление начал глав](#) на стр. 16.

- **Закладки**

Фильтр страниц на панели Сводная информация о задании

Настроить фильтр и выбрать разделы длинных заданий можно на панели **Сводная информация о задании**.

1 Выберите необработанное задание в списке **Задержанные** в Command WorkStation.

- Нажмите правую кнопку мыши на задании и выберите **JobMaster**.
- В меню **Действия** выберите **JobMaster**.
- На панели инструментов **Центр заданий** нажмите значок **JobMaster**.

Если при открытии окна **Fiery JobMaster** не отображается панель **Сводная информация о задании**, нажмите на стрелки в заголовке **Сводная информация о задании** под панелью **Представление страницы**.

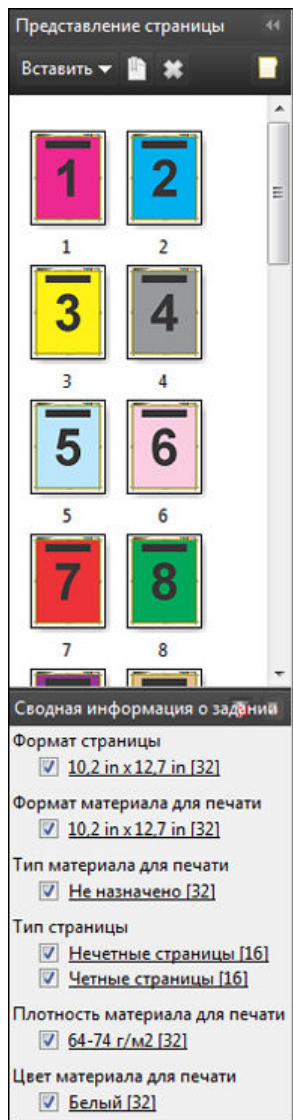

- 2 Для сортировки и просмотра страниц по определенному атрибуту снимите все остальные флажки.

Например, для просмотра нечетных страниц поставьте флажок в поле **Тип страницы > Нечетные страницы**.

Примечание: Отображение на панели **Представление страницы** меняется; отображение на панели **Представление листа** не меняется.

- 3 Нажмите на атрибут, чтобы отобразить все страницы, обладающие этим атрибутом.

Эти страницы выделяются на панели **Представление страницы**, а со всех ранее выделенных элементов выделение снимается.

- 4 Для синхронизации выделения на панелях **Представление страницы** и **Представление листа** нажмите левую кнопку мыши на выбранной странице на панели **Представление страницы**.

Для синхронизации выделения на панелях **Представление листа** и **Представление страницы** можно воспользоваться комбинацией клавиш **Alt + левая кнопка мыши** (для ОС Windows) или **Option + левая кнопка мыши** (для macOS).

- 5 Нажмите значок **Сбросить фильтр** в верхней части заголовка **Сводная информация о задании**, чтобы установить все флажки и сбросить все фильтры.

Можно также выбирать диапазоны страниц с помощью функции **Редактировать > Выбрать страницы в диапазоне**. Можно использовать команду **Инвертировать выбор** в меню **Редактировать** для переключения выделения на панели **Представление страницы**. Со всех выделенных страниц будет снято выделение, а все остальные страницы будут выделены.

Выбрать страницы в диапазоне

Функция **Выбрать страницы в диапазоне** доступна в главном окне **Fiery JobMaster** и в окне **Нумерация и штампы**.

Эту функцию можно использовать в сочетании с параметрами фильтра на панели **Сводная информация о задании**. Элементы, выделенные в окне **Fiery JobMaster**, остаются выделенными и в окне **Нумерация и штампы**, которое открывается путем выбора функции **Изменить нумерацию и штампы** в меню **Действия**.

- 1 Выберите необработанное задание в списке **Задержанные** в Command WorkStation.
 - Нажмите правую кнопку мыши на задании и выберите **JobMaster**.
 - В меню **Действия** выберите **JobMaster**.
 - Нажмите значок **JobMaster** на панели инструментов **Центр заданий**, если это приложение было добавлено.
- 2 Выполните одно из следующих действий.
 - Нажмите **Выбрать страницы в диапазоне** в меню **Правка** в окне **Fiery JobMaster**. Введите номера страниц, используя дефис для указания диапазона и запятое для перечисления отдельных страниц или диапазонов (например, 1–9). Можно также выбрать переключатель **Повторить** и ввести необходимую информацию.

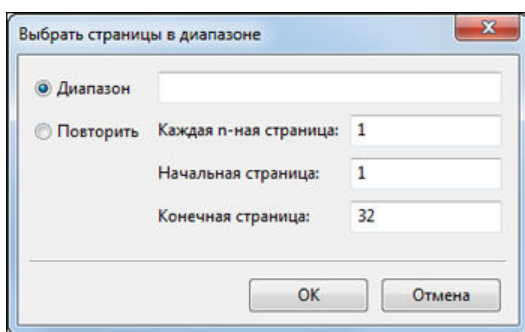

- Выберите диапазон страниц с помощью параметров фильтрации на панели **Сводная информация о задании**. Например, установите флажок **Нечетные страницы**. Нажмите **Выбрать страницы в диапазоне** в меню **Редактировать**.

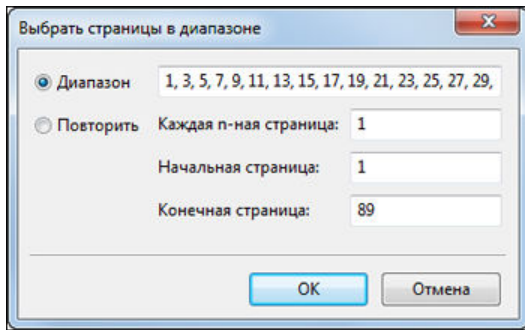

При открытии окна **Нумерация и штампы** будет показан выбранный диапазон страниц. На панели **Нумерация и штампы** можно добавить дополнительные диапазоны.

Смещение содержимого одной или нескольких страниц

Функция «Сдвинуть страницу» позволяет легко сдвигать содержимое страницы так, чтобы оно отвечало требованиям заключительной обработки. Например, можно быстро сдвинуть содержимое нечетных страниц вправо, а всех нечетных страниц — влево, чтобы оставить место для скрепок. Также можно сдвинуть содержимое отсканированных страниц на небольшое расстояние от корешка брошюры.

- 1 В Command WorkStation откройте файл в очереди с помощью Fiery JobMaster.
- 2 Выберите в меню **Представление страницы** одну или несколько страниц, содержимое которых требуется сдвинуть.
- 3 Выберите **Действия > Редактировать страницу**.
- 4 Задайте значения **x** и **y**.

При положительном значении **x** содержимое страницы сдвигается вправо, при отрицательном — влево.

При положительном значении **y** содержимое страницы сдвигается вверх, при отрицательном — вниз.

При повторном открытии меню **Редактировать страницу** значения **x** и **y** сбрасываются и становятся равными нулю.

Также можно сдвинуть содержимое страницы с помощью панели **Масштабировать содержимое**.
Дополнительные сведения см. в разделе [Открытие панели Масштабировать содержимое](#) на стр. 108

Открытие панели Масштабировать содержимое

С помощью панели **Масштабировать содержимое** можно масштабировать содержимое отдельных страниц или диапазона страниц.

- 1 На панели **Представление страницы** выберите страницу или страницы, которые требуется масштабировать.

Можно выбрать отдельную страницу или диапазон страниц на панели **Сводная информация о задании**.

Можно также выбрать все страницы в панели **Представление страницы**.

2 Выберите **Действия > Масштабировать содержимое**.

Примечание: Если диапазон страниц содержит дублированные страницы, появится сообщение. Чтобы устранить конфликт диапазона страниц, нажмите **Да**.

3 (Необязательно) выберите страницы на панели **Представление страницы** и нажмите **Добавить выбранные страницы** на панели **Масштабирование содержимого** для добавления дополнительных диапазонов страниц.

Добавленные страницы отобразятся в списке **Диапазон страниц**.

4 Чтобы изменить диапазон страниц, выполните одно из следующих действий.

- Нажмите правой кнопкой мыши диапазон страниц в списке и выберите **Обновить выбранные страницы**.
- Дважды нажмите диапазон страниц в списке.

5 Чтобы сохранить и применить все изменения, нажмите **ОК** в правом нижнем углу панели.

Параметры страниц на панели **Масштабировать содержимое**

Когда открыта панель **Масштабировать содержимое**, можно масштабировать, изменять размер и положение содержимого на странице или в диапазоне страниц.

На панели **Масштабировать содержимое** можно выбрать настройки с помощью следующих элементов управления.

Элемент	Описание
Формат после заключительной обработки	В списке Формат после заключительной обработки выберите формат бумаги, необходимый для страницы.
Ориентация	Выберите Книжная , чтобы расположить страницы в книжной ориентации, или Альбомная , чтобы расположить в альбомной.
Выход за обрез со всех сторон	Введите размер выхода за обрез страниц.

Элемент	Описание
<p>Поворот</p>	<p>Выберите угол в градусах для поворота содержимого страницы в соответствии с одной из настроек.</p> <p>Можно выбрать один из следующих параметров.</p> <ul style="list-style-type: none"> • 0 • 90 • 180 • 270 • Автоматически по часовой стрелке 90 • Автоматически против часовой стрелки 90 <p>Обратите внимание на следующие аспекты.</p> <ul style="list-style-type: none"> • При выборе значения 0 поворот не применяется. • Если ориентация отдельной страницы отличается от выбранного значения параметра Ориентация, можно применить автоматический поворот страниц.
<p>Коэффициент масштабирования</p>	<p>Выберите Коэффициент масштабирования для настройки размера содержимого на странице.</p> <p>Можно выбрать один из следующих параметров.</p> <ul style="list-style-type: none"> • Подогнать под окончательный размер • Заполнить до окончательного размера • Подогнать под размер области печати • Заполнить размер области печати • Подогнать под размер с выходом за обрез • Заполнить размер с выходом за обрез • Настраиваемый <p>Примечание: При выборе параметра Настраиваемый можно вручную ввести значения Ширина и Высота в появляющихся полях. Соотношение сторон исходного документа сохраняется при вводе значений.</p>
<p>Выровнять содержимое</p>	<p>Выберите один из следующих параметров, чтобы определить выравнивание содержимого на странице.</p> <ul style="list-style-type: none"> • Окончательный размер • Размер области печати

Элемент	Описание
Выравнивание	Для выравнивания содержимого на странице выберите значок выравнивания по вертикали и значок выравнивания по горизонтали. Параметр Выравнивание определяет исходное положение содержимого на странице.
Смещение	Введите значения параметра Смещение в полях осей X и Y. Параметр Смещение можно использовать для дальнейшей настройки содержимого после выбора значений параметра Выравнивание .

При необходимости можно сохранить выбранные значения в качестве набора настроек. Для этого нажмите значок **Сохранить набор настроек** и введите имя набора настроек.

Вставка файлов изображений в Fiery JobMaster

С помощью функции **Вставить файлы изображений** можно добавить в задание файлы следующих типов: BMP, GIF, JPEG, JPG, PNG, TIF и TIFF.

Можно добавлять несколько графических файлов одновременно.

Обратите внимание на следующие аспекты.

- Многостраничные файлы TIFF не поддерживаются в macOS.
- Сжатые изображения JBIG, встроенные в отсканированные файлы TIFF, не поддерживаются.

Редактирование результатов сканирования в Fiery JobMaster





Когда вы вставляете документ PDF в Fiery JobMaster, документ по умолчанию проверяется на наличие отсканированного содержимого. Если обнаружено отсканированное содержимое, появится сообщение с предложением просмотреть и отредактировать отсканированные изображения. Затем можно настроить различные свойства отсканированного документа, включая размер, яркость и удаление пятен.

Функции в окне **Предварительный просмотр и редактирование результатов сканирования** можно использовать непосредственно при сканировании и в процессе импорта отсканированного содержимого в задание Fiery JobMaster. Эти функции нельзя применить к страницам, которые уже составляют часть задания Fiery JobMaster–Fiery Impose.

- 1 Нажмите правую кнопку мыши на отложенном задании в окне Command WorkStation , **Центр заданий** и выберите **JobMaster**.
- 2 В окне Fiery JobMaster выберите команду **Вставка > Вставить из сканера** или **Вставка > Вставить файлы изображения**.

Если вставленные страницы содержат отсканированное содержимое, появится сообщение с предложением просмотреть и отредактировать отсканированные изображения.

3 Чтобы редактировать отсканированное содержимое, используйте функции в окне **Предварительный просмотр и редактирование результатов сканирования**. Эти функции можно применять как к отдельным страницам задания на сканирование, так и ко всем страницам одновременно. Для этого следует выбрать **Применить ко всем**.

- **Получить**  — загрузка результатов сканирования из почтового ящика или со сканера. Эта возможность доступна только в том случае, если используется функция **Вставка из сканера**.
- **Выбор** , **Переместить**  — выбор или перемещение отсканированного изображения в окне просмотра
- **Масштабирование**  — увеличение и уменьшение. Нажмите значок, чтобы подогнать отсканированную страницу под размер окна предварительного просмотра.
- **Устранение искажений** — выпрямление изображения.
- **Удаление пятен** — удаление маленьких точек или пятен, которые иногда появляются на отсканированных изображениях.
- **Формат материала для печати** — автоматическое применение к отсканированной странице ближайшего формата из списка форматов страниц (при необходимости выполняется поворот). Например, если отсканированный документ имеет размер 8,48 x 10,98 дюйма, ему назначается материал размером 8,5 x 11 дюйма с книжной ориентацией, а если изображение повернуто — 8,5 x 11 дюйма с альбомной ориентацией.

Примечание: Если выбран вариант «Размер области сканирования», окончательный формат страницы будет равен исходному формату отсканированного изображения. Параметр «Формат страницы» задает формат страницы импортированного документа. Размер отсканированного изображения будет изменен по формату этой страницы. Список доступных форматов страницы зависит от драйвера принтера.

- **Ширина, Высота** — зависят от значений параметров **Формат материала для печати** и **Ориентация**.
- **Удалить страницу**  — удаление выбранной страницы в окне предварительного просмотра.

Примечание: Можно также отсканировать дополнительные страницы и добавить их в существующее задание сканирования.

4 Нажмите кнопку **Импорт**.

5 В окне **Вставка страниц** выберите отсканированные страницы и перетащите их на панель **Представление страницы** в окне **Fiery JobMaster**.

Редактирование страницы в Fiery JobMaster





С помощью Fiery JobMaster можно редактировать страницы задания для заключительной обработки: поворачивать, маскировать и кадрировать. Можно указать изменения согласно настройке формата после заключительной обработки: области кадрирования или области обрезки.

1 Нажмите правой кнопкой мыши на задании в очереди в окне Command WorkStation и выберите **JobMaster**.

2 На панели **Представление страницы** выберите страницу или несколько страниц, которые нужно отредактировать, и нажмите **Действия > Редактировать страницу**.

В левой верхней части окна **Редактировать страницу** отображаются маркеры измерений.

3 Задайте настройки.

- **Панорамирование**  — перемещает страницу PDF в окне предварительного просмотра.
- **Маска**  — маскирует одну или несколько областей страницы. Нажмите и выделите область, которую нужно замаскировать. Применяет идентичные замаскированные области ко всем выбранным страницам перед открытием окна **Редактировать страницу**. Переопределяет маски, сделанные ранее на любых из этих страниц.
- **Масштабирование**  — увеличивает масштаб. Чтобы уменьшить масштаб, нажмите значок "По размеру изображения".
- **Повернуть**  — поворачивает страницу с шагом 90 градусов.
- **Режим** — **Поле** позволяет отрегулировать существующую область кадрирования или область обрезки. Применяя поле, можно указать, насколько меньше (или больше) должна быть новая область кадрирования или обрезки по сравнению с исходной. **Размер и смещение** — позволяет задать полностью новый размер области кадрирования/обрезки и расположить новую область кадрирования/обрезки так, чтобы она была расположена вокруг существующего содержимого. Если выбрать **Режим — поле** или **Режим — размер и смещение** и затем включить «Область кадрирования», появится возможность изменить **Предварительно заданный размер кадрирования**. **Зеркало** — выравнивает содержимое нечетных и четных страниц при использовании параметра «двусторонняя печать». Для параметра **Режим** настройкой по умолчанию является **Смещение страницы**. С помощью этой настройки можно сдвигать содержимое страницы, вводя положительные или отрицательные значения в поля X и Y.
- **Область кадрирования, Область обрезки** — эти функции доступны, только когда выбрано **Поле** или **Размер и смещение**. Для изменения любого из этих параметров нажмите расположенную рядом кнопку.

4 Выполните одно из следующих действий.

- Нажмите **ОК** для сохранения настроек.
- Нажмите кнопку **Отменить** для восстановления исходных настроек.
- Нажмите **Отмена** для выхода.

Для получения дополнительной информации о настройках см. [Рабочий процесс Редактировать страницу](#) на стр. 113.

Рабочий процесс Редактировать страницу

Функция **Редактировать страницу** позволяет перемещать содержимое на выбранных страницах во избежание обрезки содержимого при сшивании или перфорации.

Функцию **Редактировать страницу** можно использовать для обрезки или перемещения содержимого на страницах путем регулировки параметров **Область кадрирования** или **Область обрезки** страницы.

Сдвинуть страницу

Сдвинуть страницу — самый простой способ переместить содержимое страницы. Это действие задано по умолчанию для функции **Редактировать страницу**. **Сдвинуть страницу** одновременно выравнивает область кадрирования и область обрезки так, чтобы их размер отвечал требованиям формата PDF.

Используйте кнопки навигации **X** и **Y**, чтобы сдвинуть содержимое страницы.

Область кадрирования и Область обрезки

Для включения функции **Область кадрирования** или **Область обрезки** нажмите кнопку-переключатель — ее цвет сменится на зеленый.

Включено: 

Выключено: 

Выберите **Поле** или **Размер и смещение** для внесения изменений в **Область кадрирования** и/или **Область обрезки**.

Область кадрирования определяет границы области, внутри которых должно располагаться содержимое страницы. Acrobat использует этот параметр для отображения документов на экране и их печати. **Область обрезки** определяет желаемые размеры готовой страницы. Для большинства документов размеры областей кадрирования и обрезки совпадают по умолчанию.

При включении какой-либо из этих функций Fiery JobMaster считывает параметры областей кадрирования и обрезки из файла. Граница области кадрирования показана штриховой линией. Граница области обрезки показана штрихпунктирной линией.

Поле

В примере, приведенном ниже, содержимое на странице 4 необходимо переместить правее, чтобы в левой части страницы можно было применить перфорацию. **Область обрезки** настраивается так, чтобы левое поле сместилось влево на –12,7 мм (–0,5 дюйма), а правое поле сместилось влево на 12,7 мм (0,5 дюйма). Эти изменения перемещают содержимое страницы вправо и оставляют больше свободного места для перфорации в левой части страницы.

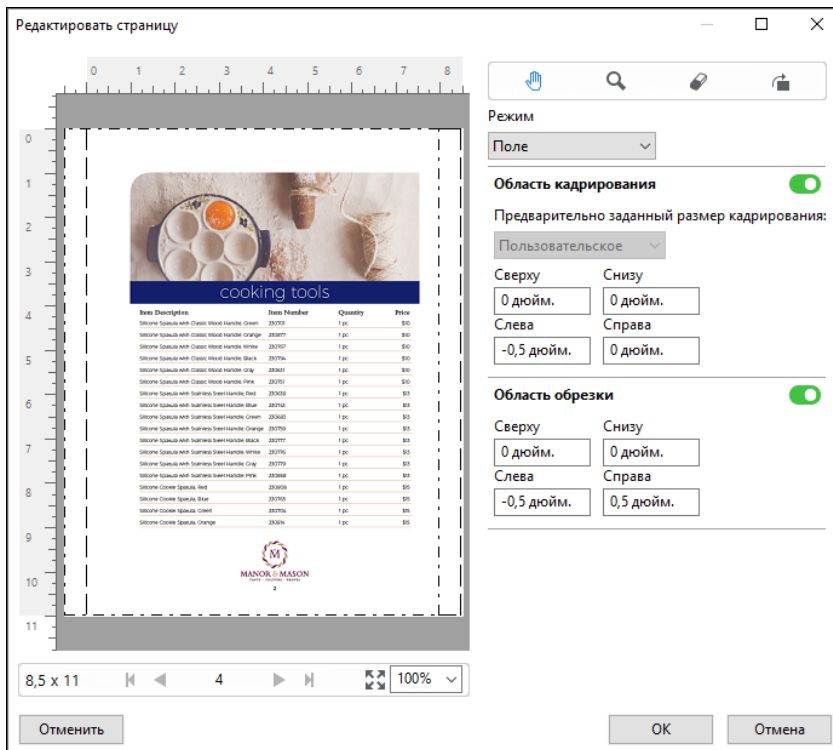

Размер и смещение

После включения функции **Область кадрирования** **Размер и смещение** позволяет настроить **Область кадрирования**. Для этого можно выбрать стандартный размер страницы или вручную задать значения **Ширина** и **Высота** для **Области кадрирования**. Параметры **Снизу** и **Сверху** используются для указания расстояния между левой и верхней границами **Области обрезки** и левой и верхней границами **Области кадрирования** соответственно. После включения функции **Область обрезки** **Область обрезки** можно настроить, указав параметры **Ширина** и **Высота**.

В примере, приведенном ниже, **области кадрирования** и **обрезки** изначально имеют одинаковый размер — 8,5 на 11 дюймов. При смещении **области кадрирования** влево на 0,5 дюйма **область кадрирования** смещается вправо на 0,5 дюйма. Поскольку **Область обрезки** остается в том же положении, **Область обрезки** уменьшается на 12,7 мм (0,5 дюйма) слева, и ее размеры теперь 203,2 x 279,4 мм (8 x 11 дюймов).

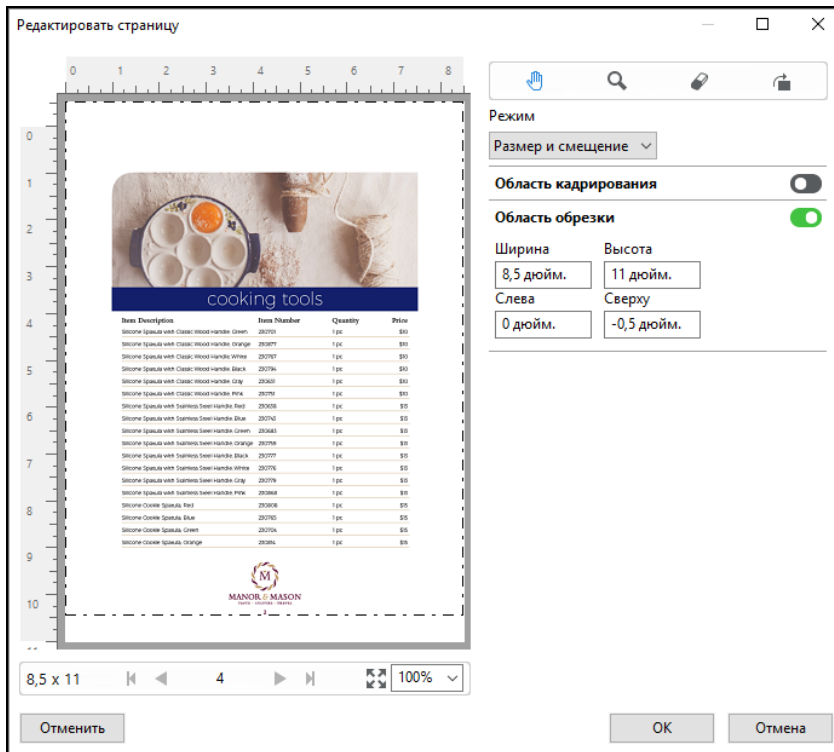

Рабочий процесс печати многослойных блокнотов NCR

Печать многослойных блокнотов NCR используется для таких заданий, как многослойные бланки счетов или заказов или лотерейные билеты.

Fiery JobMaster предоставляет параметры для создания рабочего процесса печати многослойных блокнотов NCR (из самокопирующейся бумаги). Бланки и блокноты могут состоять из нескольких частей, обычно двух или четырех, и сочетать в себе двустороннюю и одностороннюю печать. Например, в трехслойном бланке первые два листа могут иметь печать на обеих сторонах, а третий — только на передней стороне.

Возможный рабочий процесс содержал бы следующие шаги.

- Начните с задания, которое содержит все необходимые страницы для набора.
- Если задание начинается с одной страницы, можно создать копии (применив функцию **Создать копию** из меню **Редактировать**) для создания необходимого числа копий для набора.
- Укажите материал для печати или лоток для каждой страницы/листа.
- Примените функцию **Дублировать задание** из меню **Правка** для создания необходимого числа наборов.
- Примените расширенные параметры нумерации, чтобы обеспечить необходимую нумерацию страниц и наборов.
- Примените компоновку с помощью Fiery Impose.

Этот рабочий процесс возможен благодаря следующим функциям.

- **Создать копию** и **Дублировать задание** в меню **Правка**

Создать копию однократно дублирует бланк или его часть. Для создания нескольких копий нужно применить функцию **Создать копию** несколько раз. **Дублировать задание** создает столько копий задания, сколько вы указываете в диалоговом окне **Дублировать задание**.

- Повторите нумерацию страниц, используя расширенный рабочий процесс нумерации страниц

Это можно сделать в окне **Выбрать страницы в диапазоне**, выбрав дополнительные параметры диапазона страниц, доступные на панели **Нумерация и штампы**. Например: **Параметры нумерации > Использовать для этого диапазона пользовательскую нумерацию > Число повторений**.

Улучшенная нумерация страниц и штампы

В рабочей области для настройки расширенной нумерации страниц можно добавлять пользовательскую нумерацию и штампы для разделов задания, например нумерацию для диапазона страниц и для определенных глав.

Для различных разделов документа можно указать различные стили нумерации. Например, для вступительной части документа и приложений можно указать нумерацию римскими цифрами, а для нумерации основной части — выбрать арабские цифры. Также можно указать страницы, включенные в нумерацию, на которых не будет печататься номер страницы.

В примерах ниже рассматриваются различные возможные варианты применения расширенной нумерации страниц.

- Нумерация пятистраничного задания, в которой учитываются все страницы (1, 2, 3, 4, 5).
- Нумерация пятистраничного задания с начальным номером 10, в которой учитываются все страницы (10, 11, 12, 13, 14).
- Нумерация пятистраничного задания с шагом 2, в которой учитываются все страницы (1, 3, 5, 7, 9).
- Нумерация пятистраничного задания, в которой учитывается только последняя страница (x, x, x, x, 1), где «x» обозначает страницу, для которой не печатается номер.
- Нумерация пятистраничного задания, в которой пропускаются первые две страницы (x, x, 3, 4, 5), где «x» обозначает страницу, для которой не печатается номер.
- Нумерация десятистраничного задания с главами, каждая из которых состоит из двух страниц (всего пять глав: [1, 2], [1, 2], [1, 2], [1, 2], [1, 2]), где [] обозначает каждую главу.
- В многослойном блокноте NCR все страницы в одном наборе пронумерованы одинаково (1, 1, 1, 2, 2, 2, 3, 3, 3), если набор состоит из трех частей.

Информацию об элементах управления, представленных в рабочей области для настройки расширенной нумерации страниц, а также о порядке их использования см. в разделах [Рабочая область для настройки расширенной нумерации страниц](#) на стр. 120 и [Настройка параметров расширенной нумерации страниц](#) на стр. 122.

Тип и диапазон нумерации

Можно добавить диапазон страниц или глав или выбрать весь документ для применения расширенной настройки нумерации страниц. Панели **Тип** и **Диапазон** содержат следующие возможные настройки:

Тип	Диапазон
Страница	Номера страниц или диапазоны страниц через запятую
Документ	Все страницы
Глава	Номера глав или диапазоны глав через запятую

Свойства нумерации

Можно добавить свойства нумерации для каждого диапазона. Доступны следующие параметры:

Элемент	Дополнительно	Формат
Страница	<ul style="list-style-type: none"> • Текущая страница • Всего страниц • Страница {current} • Страница {current} из {total} • Страница {current}/{total} • {current} из {total} • {current}/{total} 	Различные форматы: 1, 2, 3 a, b, c A, B, C i, ii, iii I, II, III
Глава	<ul style="list-style-type: none"> • Текущая страница • Всего страниц • Текущая глава • Все главы 	Различные форматы: 1, 2, 3 a, b, c A, B, C i, ii, iii I, II, III
Документ	Имя	

Элемент	Дополнительно	Формат
Дата и время	<ul style="list-style-type: none"> • Дата • Время • Дата и время • Форматы даты • Форматы времени • Спецификаторы даты • Спецификаторы времени 	Различные форматы

Рабочая область для настройки расширенной нумерации страниц

На панели **Нумерация и штампы** имеется рабочая область для расширенной настройки нумерации страниц.

Чтобы получить в Fiery JobMaster доступ к панели **Нумерация и штампы**, выберите одну или несколько страниц на панели **Представление страницы** и затем выберите **Действия > Изменить нумерацию и штампы**.

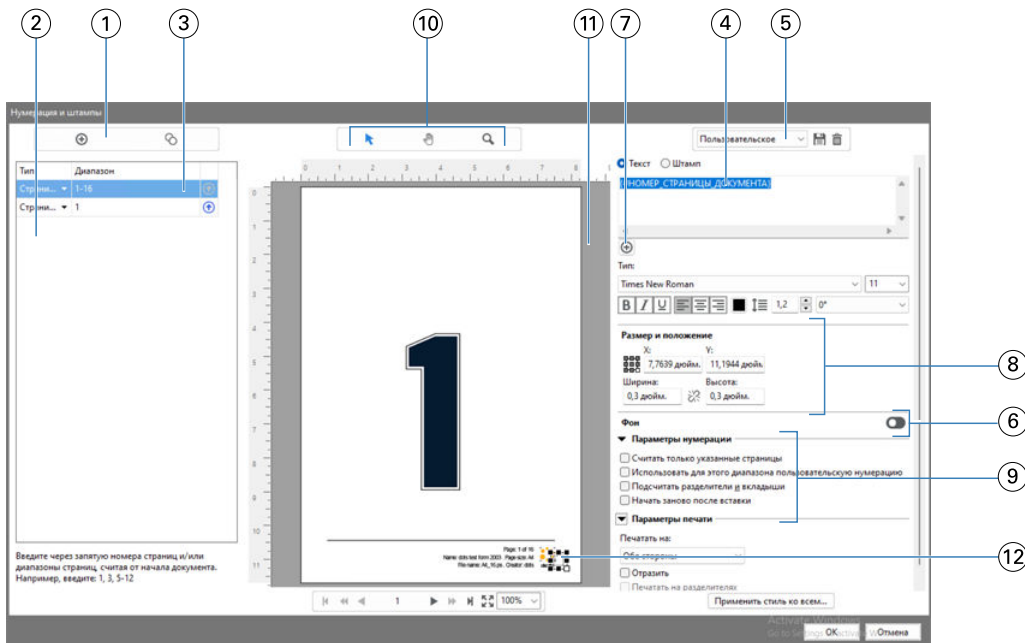

- 1 Значки **Добавить диапазон** и **Копировать диапазон** служат для добавления диапазонов нумерации и их копирования.
- 2 На панелях **Тип** и **Диапазон** отображаются диапазоны, добавленные для документа, глав и страниц.
- 3 Нажмите на второе многоточие, чтобы открыть окно для настройки параметров **Диапазон** и **Повторить**.
- 4 Меню наборов настроек и значки **Сохранить набор настроек** и **Удалить набор настроек**.
- 5 Текстовое поле, в котором отображаются выбранные макросы для нумерации. Чтобы добавить макрос, нажмите значок плюса (+) под текстовым полем. В макрос можно добавить текст.
- 6 Элементы управления для включения или отключения фона для поля номера страницы в документе.
- 7 Нажмите значок плюса (+), чтобы открыть меню для указания номеров страниц и глав, даты и времени, а также названия документа.
- 8 В меню **Размер и положение** можно задать параметры **X**, **Y**, **Ширина** и **Высота**.
- 9 Расширенные параметры нумерации и печати.
- 10 Панель предварительного просмотра со значками **Выбрать**, **Переместить** и **Масштабирование**.
- 11 Предварительный просмотр задания. Элементы управления для навигации и масштабирования находятся под областью предварительного просмотра.
- 12 Поле для отображения номера страницы можно перемещать, а также изменять его размеры.

Добавление диапазона страниц

На панель **Нумерация и штампы** можно добавить одну страницу или диапазон страниц.

- 1 Нажмите правой кнопкой мыши на задании в очереди в окне **Command WorkStation** и выберите **JobMaster**.

- 2 На панели **Представление страницы** выберите одну или несколько страниц и нажмите **Действия > Редактировать нумерацию и штампы**.
- 3 Добавьте одну страницу или диапазон страниц одним из следующих способов.
 - В окне **Нумерация и штампы** нажмите значок **Добавить диапазон (+)**, расположенный над панелями **Тип** и **Диапазон**. В меню **Тип** выберите тип диапазона. В поле **Диапазон** укажите требуемое значение.
 - На панели **Представление страницы** выберите одну страницу или диапазон страниц. Нажмите выделенную страницу правой кнопкой мыши и выберите **Добавить выбранные страницы**.
 - На панели **Сводная информация о задании** снимите все флажки, чтобы отфильтровать диапазоны страниц по требуемым атрибутам. Нажмите выделенные страницы правой кнопкой мыши и выберите **Добавить выбранные страницы**. Дополнительные сведения о фильтрации данных на панели **Сводная информация о задании** см. в разделе [Фильтр страниц на панели Сводная информация о задании](#) на стр. 105.

Редактирование диапазона страниц







На панели **Нумерация и штампы** можно изменить одну страницу или диапазон страниц.

- 1 Нажмите правой кнопкой мыши на задании в очереди в окне Command WorkStation и выберите **JobMaster**.
- 2 На панели **Представление страницы** выберите одну или несколько страниц и нажмите **Действия > Редактировать нумерацию и штампы**.
- 3 Чтобы изменить диапазон страниц, выполните одно из следующих действий.
 - Выберите диапазон страниц в списке на панели **Нумерация и штампы**, а затем выберите одну страницу или диапазон страниц на панели "Представление страницы". Нажмите выделенную страницу правой кнопкой мыши и выберите **Обновить выбранные страницы**.
 - Дважды нажмите диапазон страниц в списке и введите новый диапазон страниц.

Настройка параметров расширенной нумерации страниц

- 1 Нажмите правой кнопкой мыши на задании в очереди в окне Command WorkStation и выберите **JobMaster**.
- 2 На панели **Представление страницы** выберите одну или несколько страниц и нажмите **Действия > Редактировать нумерацию и штампы**.

Примечание: Если в задании требуется добавить начала глав, это необходимо сделать до выбора действия **Редактировать нумерацию и штампы**.

- 3** Добавьте одну страницу или диапазон страниц одним из следующих способов.
- В окне **Нумерация и штампы** нажмите значок **Добавить диапазон** (+), расположенный над панелями **Тип** и **Диапазон**. В меню **Тип** выберите тип диапазона. В поле **Диапазон** укажите требуемое значение.
 - На панели **Представление страницы** выберите одну страницу или диапазон страниц. Нажмите выделенную страницу правой кнопкой мыши и выберите **Добавить выбранные страницы**.
 - На панели **Сводная информация о задании** снимите все флажки, чтобы отфильтровать диапазоны страниц по требуемым атрибутам. Нажмите выделенные страницы правой кнопкой мыши и выберите **Добавить выбранные страницы**. Дополнительные сведения о фильтрации данных на панели **Сводная информация о задании** см. в разделе [Фильтр страниц на панели Сводная информация о задании](#) на стр. 105.
- 4** Чтобы дублировать диапазон, выделите его и нажмите значок .
- 5** Чтобы переместить диапазон вверх в списке, нажмите значок .
- 6** Чтобы удалить диапазон, нажмите значок .
- 7** Чтобы открыть окно **Выбрать страницы в диапазоне**, нажмите на многоточие в поле **Диапазон**. Дополнительные сведения см. в разделе [Выбрать страницы в диапазоне](#) на стр. 107.
- Для получения информации о доступных настройках см. раздел [Тип и диапазон нумерации](#) на стр. 119.
- 8** Чтобы добавить свойства нумерации, нажмите значок , расположенный под полем **Текст**.
- Для получения информации о доступных настройках см. раздел [Свойства нумерации](#) на стр. 119.
- На странице на панели предварительного просмотра отобразятся варианты нумерации, а в поле **Текст** отобразятся макросы.
- 9** Чтобы изменить размер поля номера страницы и переместить его в другое место на странице, воспользуйтесь значком **Выбрать** () в верхней части панели предварительного просмотра.
- С помощью значка **Переместить** () можно переместить изображение на панели предварительного просмотра при увеличении масштаба.
- 10** Чтобы настроить выбранные свойства нумерации, можно внести изменения в поле **Текст**.
- Примечание:** При добавлении в диапазон нескольких элементов нумерации (например, номеров страниц, номеров глав, даты и времени) в поле **Текст** добавляются соответствующие макросы (без пробелов и в порядке выбора элементов в меню).
- Если необходимо, чтобы между элементами нумерации были пробелы, добавьте их между макросами.
 - Чтобы создать несколько строк в области отображения номера страницы, воспользуйтесь клавишей **Ввод** или **Возврат** для вставки разрыва строки между макросами.
 - Чтобы удалить вариант элемента нумерации, удалите соответствующий макрос в поле **Текст**.
 - Чтобы добавить в элемент нумерации статический текст, введите его в нужном месте относительно макросов.
 - Чтобы добавить нули, звездочки или пробелы в начале номера страницы, введите соответствующий символ для добавления и число, обозначающее количество символов в номере страницы, а затем двоеточие. Например, чтобы добавить нули в начале 7-значного номера, измените текст номера страницы следующим образом: `{#07:DOCUMENT_PAGE_NUMBER}`. Если номер страницы был равен 6, результат будет выглядеть следующим образом: "0000006".

11 Чтобы добавить фон в поле номера, нажмите значок . Выберите цвет и прозрачность фона в поле номера страницы.

Значок изменится на .

12 Выберите настройки параметра **Тип**, такие как шрифт, цвет, размер, стиль и угол наклона.

13 Выберите подходящую настройку в разделе **Параметры нумерации**.

- **Считать только указанные страницы** — установите этот флажок, чтобы указать, что при нумерации учитываются только страницы в выбранном диапазоне.
- **Использовать для этого диапазона пользовательскую нумерацию**
 - **Пропустить страницы** — если страница пропускается, она будет включена в нумерацию, но на ней не будет отображаться номер страницы.
 - **Начать с номера** — нумерация документа будет начинаться с указанного вами номера. Если установить флажок «Считать только указанные страницы» для заданного диапазона, нумерация раздела будет начинаться с указанного вами номера.
 - **Шаг** — номер для каждой страницы в документе или диапазоне будет отличаться от предыдущего на указанное вами значение.
 - **Число повторений** — укажите, сколько раз номер страницы должен повторяться в заданном диапазоне.
- **Подсчитать разделители и вкладыши** — при вычислении номеров страниц будут учитываться вставленные разделители и пустые страницы.
- **Начать заново после вставки** — нумерация страниц начинается заново после вставок (в соответствии с заданным вами начальным номером страницы).

14 Выберите подходящую настройку в разделе **Параметры печати**.

- **Печатать на** — укажите, нужно ли печатать номера страниц на обеих страницах, только на передней стороне или только на задней стороне.
- **Отразить** — номера страниц на развороте располагаются в зеркальном отображении.
- **Печатать на разделителях** — установите этот флажок, чтобы печатать номера страниц на вставленных разделителях (если в разделе **Параметры нумерации** установлен флажок **Подсчитать разделители и вкладыши**).
- **Применить стиль ко всем** — выберите стили, которые необходимо применить ко всем диапазонам.

15 Нажмите **ОК**.

Чтобы предварительно просмотреть нумерацию страниц, воспользуйтесь панелью **Представление листа** в окне **Fiery JobMaster**. Кроме того, выбранные настройки можно сохранить как шаблон задания в соответствующем меню. Сведения о шаблонах задания см. в разделе *справку по Fiery Command WorkStation*.

Добавление штампа изображения

Можно добавить штамп изображения на отдельную страницу, на страницы определенной главы или диапазона или на все страницы документа.

- 1 Щелкните правой кнопкой мыши лист в Fiery JobMaster и выберите **Изменить нумерацию и штампы**.
- 2 Нажмите значок плюса (**Добавить диапазон**) на панели слева.
Откроется панель по центру.
- 3 Нажмите кнопку рядом с параметром **Штамп**.
- 4 Нажмите **Обзор**, чтобы открыть расположение изображения, которое требуется использовать в качестве штампа.
- 5 В разделе **Размер и положение** на панели по центру задайте значения параметров **X** и **Y**, чтобы указать положение штампа (координаты точки привязки), и **Ширина** и **Высота**, чтобы указать размер штампа.
Можно установить фиксированное соотношение сторон штампа, нажав значок «Связать» между параметрами **Ширина** и **Высота**. Нажмите значок «Связать», чтобы отменить фиксированное соотношение сторон штампа.
- 6 На панели слева в разделе **Тип** можно применить штамп к странице, диапазону страниц (указав их номера через тире, например 2–3), главе или ко всему документу.

Изменение размера и положения штампа

Чтобы изменить размер и положение штампа, нажмите на квадратный значок (составленный из 9 квадратов меньшего размера) в разделе **Размер и положение** на центральной панели.

- Чтобы изменить размер штампа, выполните одно из следующих действий.
 - Нажмите на квадрат в углу, чтобы изменить размер штампа, перетаскивая его угол.
 - Нажмите на квадрат на одной из сторон, чтобы изменить размер штампа, перетаскивая его сторону.
 - Нажмите на квадрат в центре, чтобы перетащить штамп целиком.

Настройка параметров печати для штампа

- Для штампа поддерживаются следующие параметры печати.
 - Для параметра **Печатать на** выберите **Обе стороны**, **Только передняя сторона** или **Только задняя сторона**. **Обе стороны** — печать штампа на двух сторонах листа. **Только передняя сторона** — печать штампа только на передней стороне листа. **Только задняя сторона** — печать штампа только на задней стороне листа.
 - При выборе варианта **Отразить** положение штампа на странице будет зеркально отображаться на задней стороне листа.
 - При выборе варианта **Печатать на разделителях** штамп будет напечатан на страницах разделителей.

Настройка цвета и регулировка непрозрачности фона для штампа

- Чтобы задать цвет и непрозрачность фона для штампа, выполните следующие действия.
 - В разделе **Фон** нажмите на переключатель, чтобы открыть средства управления цветом и непрозрачностью фона.
 - С помощью средства **Цвет** выберите цвет фона штампа.
 - С помощью средства **Непрозрачность** задайте процент непрозрачности.

Подгонка штампа изображения под размеры области выделения и регулировка прозрачности штампа

На центральной панели окна **Нумерация и штампы** имеются клавиши управления, которые позволяют отрегулировать размер штампа изображения так, чтобы он помещался в области выделения, а также настроить его прозрачность.

- Чтобы подогнать размеры штампа под область выделения, произведите одно из следующих действий.
 - Используйте значок с 4 стрелками, чтобы полностью вместить изображение в очерченную вами область выделения.
 - Используйте функцию **Масштаб**, чтобы изменить размер изображения в области выделения на определенный процент.
 - Используйте функцию **Поворот**, чтобы повернуть изображение на **0, 90, 180** или **270** градусов, или укажите другой необходимый угол поворота.
 - Элементы управления **Слева** и **Сверху** позволяют смещать изображение в пределах области выделения. **Сверху** определяет расстояние от изображения до верхней стороны области выделения; **Слева** определяет расстояние от изображения до левой стороны области выделения.

Примечание: **Непрозрачность** относится к степени прозрачности штампа, но можно задать непрозрачность и для цвета фона.

Добавление разделителей

Разделитель можно вставлять перед каждой страницей с закладками выбранного уровня или перед начальной страницей главы.

Для вставки разделителей в документе PDF импортированное задание должно быть в формате документа Acrobat PDF, в котором уже указаны закладки. Чтобы вставить разделители в началах глав, укажите соответствующие местоположения в Fiery JobMaster. Для этого требуется активированная лицензия Fiery JobMaster.

- 1 Импортируйте задание PDF в очередь **Задержанные** в Command WorkStation.

2 Выберите любое задание в очереди **Отложенные** и выполните одно из следующих действий.

- В меню **Действия** выберите **JobMaster**.

Нажмите правую кнопку мыши и выберите **JobMaster**.

3 В меню **Просмотр** выберите **Показывать закладки**.

Закладки в документе PDF обозначаются красной лентой.

4 Чтобы добавить в документ PDF начала глав, выделите страницу, а затем выберите в меню **Действия** пункт **Начало главы**.

Места начала глав обозначаются синей лентой. Если на странице имеется и закладка, и место начала главы, такая страница обозначается синей и красной лентами.

5 В меню **Действия** перейдите в раздел **Действия с главами и закладками** и выберите одно или несколько следующих значений.

Опция	Описание
Преобразовать закладки в разделители	Все страницы с закладками выбранного уровня или все начальные страницы глав преобразуются в разделители. Автоматически откроется диалоговое окно Правка разделителя , в котором в полях текста на разделителях будут автоматически указаны заголовки закладок. (Эта функция доступна только в том случае, если в импортированном файле PDF имеются закладки или заданы начальные страницы глав.)
Вставить разделитель	Разделитель будет вставлен перед каждой закладкой выбранного уровня или перед начальной страницей главы. Автоматически откроется диалоговое окно Правка разделителя , в котором в полях текста на разделителях будут автоматически указаны заголовки закладок. (Эта функция доступна только в том случае, если в импортированном файле PDF имеются закладки или заданы начальные страницы глав.)
Вставить текст	Заголовок закладки будет вставлен на всех страницах выбранного уровня закладки. Автоматически откроется панель Нумерация и штампы , и в текстовых полях разделителя будут автоматически добавлены названия каждой закладки. Эта функция работает только в том случае, если в импортированном файле PDF имеются закладки, и недоступна для начальных страниц глав.

Примечание:

- Fiery JobMaster поддерживает до шести уровней закладок PDF.
- Если на странице отображаются две или более закладок одного уровня, используется только первая закладка.
- Если на странице имеется два или более уровней закладок, учитывается только закладка верхнего уровня. Например, если на странице имеются закладки уровня 1 и 2 и выбрана закладка уровня 2, эта страница будет игнорироваться функцией «Действия с главами и закладками».
- Длинные заголовки закладок, которые не умещаются на выступе разделителя, обрезаются по обоим концам.
- Функция "Несколько наборов разделителей" не поддерживается. Если на сервере Fiery поддерживается несколько наборов разделителей, вкладки всегда вставляются в первый набор.
- Все вкладки, вставленные с помощью функции **Действия с главами и закладками**, будут иметь одинаковые настройки разделителей и шаблон задания с выбранным материалом для печати разделителя.
- Даже если разделители вставляются с помощью функции **Действия с главами и закладками**, для вставки разделителей можно использовать функцию **Вставить разделитель**.

После добавления разделителей в документ нажмите значок **Показать только разделители** на панели инструментов **Представление страницы**, чтобы отобразить только страницы с разделителями.

Вставка и редактирование разделителей в Fiery JobMaster

Если сервер Fiery поддерживает печать разделителей, можно вставить разделители и задать для них настройки текста и материала для печати. Настройки материала можно сохранить в виде шаблона задания, используя окно **Материал для печати разделителя**. Можно задать пользовательские разделители, и их настройки будут включены в шаблон задания.

В одном документе можно задать два стиля разделителей. Это позволяет выделить в длинном документе разделы и подразделы. См. раздел [Добавление в документ нескольких стилей разделителей](#) на стр. 129.

В окне **Материал для печати разделителя** отображается выступ с размерами. При изменении количества разделителей в наборе отображаемые размеры разделителя также изменяются. Один набор может содержать до 50 разделителей.

Чтобы преобразовать обычную страницу в разделитель, выберите параметр страницы **Преобразовать в разделитель**.

- 1 Нажмите правой кнопкой мыши на задании в очереди в окне Command WorkStation и выберите **JobMaster**.
- 2 Чтобы вставить разделитель, выберите одну или несколько страниц на панели **Представление страницы** и нажмите **Действия > Вставка разделителя**.
- 3 Чтобы отредактировать разделитель, нажмите правую кнопку мыши на разделителе на панели **Представление страницы** или **Представление листа** и нажмите **Правка разделителя**.

4 Задайте настройки в окне **Правка разделителя**.

- **Текст** — если документ содержит больше одного разделителя, выберите разделитель для изменения настроек. При добавлении текста на разделитель можно выбрать следующий или предыдущий разделитель, нажав **Ctrl+стрелка вправо** (Windows) или **Cmd+стрелка вправо** (macOS).
- **Цвет фона** — для включения нажмите кнопку **Выключено**.
- **Изображение фона** — в качестве фонового изображения можно использовать файл BMP, JPEG (JPG), PNG, TIFF (TIF) или GIF. При выборе фонового изображения, которое будет добавлено на разделитель, можно указать непрозрачность, масштаб и поворот, а также установить размер полей относительно размера разделителя.

5 Чтобы настроить материал для печати, нажмите кнопку **Правка** рядом с полем **Набор настроек материала для печати** и задайте настройки.

- **Порядок разделителей** — порядок печати разделителей.
- **Выходной лоток для неиспользованных листов** — используйте этот параметр при печати задания, которое использует не все разделители из набора. Например, если в комплекте пять разделителей, а вы используете только три, неиспользуемые разделители будут отправлены в выбранный лоток.
- **Сдвиг разделителя (преобразование в разделитель)** — используйте для разделителей, которые были преобразованы из существующей страницы.

6 (Необязательно) Для сохранения настроек материала в виде шаблона задания нажмите значок **Сохранить шаблон задания** рядом с меню **Набор настроек материала для печати** и введите имя шаблона задания.

Шаблоны заданий отображаются в окне **Материал для печати разделителя** и окне **Правка разделителя**.

Примечание: По умолчанию пользовательские шаблоны заданий для печати в окне **Материал для печати разделителя** сортируются в алфавитно-цифровом порядке по возрасту.

7 Нажмите **ОК** в окне **Материал для печати разделителя**.

8 Нажмите **ОК** в окне **Правка разделителя**.

После добавления разделителей в документ нажмите значок **Показать только разделители** на панели инструментов **Представление страницы**, чтобы отобразить только страницы с разделителями.

Добавление в документ нескольких стилей разделителей

В Fiery JobMaster в документ можно добавить несколько стилей разделителей, если ваш принтер поддерживает эту функцию. Также можно вложить другие стили разделителей, если ваш принтер поддерживает эту функцию.

Импортируйте задание из очереди в Fiery JobMaster.

Можно создать несколько стилей разделителей, а затем либо вставить разделители, либо преобразовать существующие страницы в разделители в одном задании, после чего назначить стили разделителей.

1 Выполните одно из следующих действий на панели **Представление страницы**.

- Для преобразования существующих страниц в документе нажмите правую кнопку мыши и выберите **Преобразовать в разделитель**.
- Для вставки нового разделителя нажмите правую кнопку мыши на странице и выберите **Вставка разделителя**. Разделитель вставляется, как на предыдущей странице.

Если ваш принтер поддерживает различные стили разделителей, то доступные стили разделителей приведены в списке. Можно также создать новый стиль разделителя, нажав **Создать новый**, если эта функция доступна.

2 Выберите стиль разделителя для выбранного стиля разделителя.**3** Продолжайте добавлять разделители и выберите один из доступных стилей. Кроме того, можно сделать следующее.

- Чтобы сменить материал для печати разделителя, нажмите правую кнопку мыши на странице разделителя и выберите **Сменить материал для печати разделителя**.
- Чтобы изменить стиль разделителя, нажмите правую кнопку мыши на странице разделителя и выберите **Правка разделителя**. См. раздел [Вставка и редактирование разделителей в Fiery JobMaster](#) на стр. 128.
- Чтобы вложить несколько комплектов разделителей, выберите **Вложить несколько комплектов разделителей** в окне **Правка разделителя**.

Примечание: Если вы не выберете эту функцию, каждый из стилей разделителей будет назначен последовательно независимо от их положения в задании. См. пример ниже.

4 Для просмотра информации о стиле разделителя, выбранном для конкретной страницы, нажмите на страницу разделителя.

В информации о стиле разделителя используется следующая терминология.

- Ярлык разделителя — одиночное ушко, выступающее за кромку материала для печати.
- Набор разделителей — одиночная серия ярлыков, часто занимающая всю кромку материала для печати.
- Вариант разделителя — положение разделителя внутри набора разделителей.
- Комплект разделителей — несколько наборов разделителей с одинаковым стилем, которые формируют комплект.
- Стиль разделителей — атрибуты материала для печати комплекта разделителей (количество ярлыков, смещение первого разделителя, порядок чтения).

При выборе вложения нескольких стилей разделителей в одно задание разделители со вторым выбранным стилем будут вложены в набор разделителей первого стиля. Например, вы назначаете набор разделителей 1 с тремя комплектами разделителей для первых двух разделителей в задании. Затем вы назначаете набор разделителей 2 с пятью комплектами разделителей для третьего и четвертого разделителей в задании. При назначении пятого разделителя в задании в набор разделителей 1, разделитель будет размещен в наборе под номером 3. Если затем назначить шестой разделитель в набор разделителей 2, разделитель будет размещен в наборе под номером 1. Если расположить в задании первый разделитель набора разделителей 2 впереди первого разделителя набора разделителей 1 то набор разделителей 2 станет основным стилем, а набор разделителей 1 будет вложен в набор разделителей 2. К неиспользованным разделителям набора будет применена функция **Выходной лоток для неиспользованных листов** в окне **Материал для печати разделителя**.

Если вложение нескольких стилей разделителей в одном задании не выбрано, разделители для каждого стиля будут назначены в задании последовательно. Тогда в приведенном выше примере с набором разделителей 1 и набором разделителей 2 шестой разделитель в задании, назначенный в набор разделителей 2, будет размещен в наборе под номером 3.

Выступы на обрезном краю в Fiery JobMaster

Выступы на обрезном краю печатаются непосредственно на странице, а не на разделителях. Выступы выходят за пределы заданного края страницы (области обрезки) на 1/8 дюйма. Выступы на обрезном краю можно поместить в любом месте, и для каждого набора выступов можно задать собственное содержимое.

Выступы на обрезном краю применяются к страницам документа. Добавление или удаление страниц перед страницами с выступами на обрезном краю приводит к обновлению диапазонов страниц в режиме **Список** в окне "Выступы на обрезном краю" в соответствии с новым положением исходных страниц задания. Вставка страниц внутрь или удаление страниц из диапазона страниц с выступами на обрезном краю приводит к изменению диапазона страниц в соответствии с измененными страницами.



Выступы на обрезном краю невозможно добавить в следующие типы страниц задания:

- вставленные листы;
- вставленные разделители;
- подразумеваемые пустые страницы;
- страницы, преобразованные в разделители.

При добавлении выступов на обрезном краю в задание необходимо сначала задать содержимое выступов, а затем их положение. Можно предварительно просмотреть результат применения настроек содержимого и положения.

Инструменты в окне "Выступы на обрезном краю"

В окне **Выступы на обрезном краю** доступно несколько инструментов, включая следующие:

-  — выбор изображения.
-  — перемещение изображения.
-  100% — выберите процент масштабирования или нажмите значок, чтобы изменить размер страницы по размеру окна предварительного просмотра.

Можно также перемещаться по страницам документа. Для этого используйте стрелки навигации или введите номер страницы в текстовом поле.

Добавление содержимого в выступы на обрезном краю

Fiery JobMaster позволяет задать наборы выступов на обрезном краю и добавить в них форматированный текст, фоновый цвет и изображения.

- 1 Выберите задание в списке **Задержано** в Command WorkStation, а затем выберите **Действия > JobMaster**.

- 2 Выберите любую страницу задания на панели **Представление страницы**, а затем выберите **Действия > Редактировать выступ на обрезном краю**.

Для просмотра эффекта настроек, заданных в окне **Выступы на обрезном краю**, нажмите **Предварительный просмотр**.

- 3 В окне **Выступы на обрезном краю** перейдите на вкладку **Содержание** и выберите **Список**.
- 4 Укажите диапазоны для выступов на обрезном краю путем ввода номеров страниц в поля **От** и **До**. Нажмите **Enter**, чтобы создать строку для следующего набора.

Диапазоны страниц должны идти последовательно и не могут пересекаться. Можно пропустить определенные страницы, оставив их для начальных страниц глав. Чтобы удалить диапазон страниц, выберите диапазон и нажмите кнопку «минус» внизу окна.

- 5 Чтобы задать текст для всех выступов на обрезном краю в пределах диапазона, выберите диапазон и введите текст в текстовое поле **Тип**. Укажите настройки текста, такие как шрифт и ориентация.

- 6 Чтобы добавить фоновую заливку, выберите цвет и уровень непрозрачности.

Чтобы включить параметр **Фон**, нажмите кнопку **Выключено**.

- 7 Чтобы добавить изображение на все выступления, нажмите кнопку **Выключено** для включения области **Изображение** и выберите нужное изображение.

Изображение может иметь формат BMP, JPEG, TIFF, TIF, GIF или PNG. Можно также задать настройки, такие как непрозрачность, и установить поля относительно размера выступления.

- 8 Нажмите кнопку **Применить стиль ко всем**, чтобы указать стили для различных наборов выступов.

По умолчанию стили применяются только к текущим выбранным выступлениям. Если выбрать параметр **Применить стили к разделителям в том же положении**, помеченные элементы будут также применены ко всем секциям выступов в том же положении.

Указание положения выступов на обрезном краю

В окне Fiery JobMaster **Выступы на обрезном краю** можно указать положение выступов на обрезном краю в готовом задании. Указанное положение применяется ко всем выступлениям в задании.

- 1 Выберите задание в списке **Задержанные Command WorkStation** и затем нажмите **Действия > JobMaster**.
- 2 Выберите любую страницу задания на панели **Представление страницы** и затем нажмите **Действия > Редактировать выступления на обрезном краю**.
- 3 В окне **Выступы на обрезном краю** выберите вкладку **Положение**.
- 4 Задайте требуемые настройки. Можно в любой момент просмотреть заданные настройки, нажав на **Предварительный просмотр**.

- **Количество выступов** — укажите число до 99.
- **Формат материала для печати** — изменение формата материала для печати для вывода и предварительный просмотр изменений.

Примечание: Значение, заданное для области обрезки, указывает, как именно размещены выступления на обрезном краю вдоль области обрезки с боковой стороны документа: так, как указано в исходном файле PDF, или как указано в настройках области обрезки в меню **Редактировать страницу**.

- **Область печати** — используйте вариант **Авто**, чтобы высота и ширина выступа были заданы на основании формата материала для печати, количества выступов и расстояния между ними. Используйте вариант **Пользовательская**, чтобы задать высоту и ширину выступов по своему усмотрению.
- **Повторить стиль** — изменение схемы размещения выступов на страницах.

Редактирование изображений

Эта функция запускает стороннее приложение для редактирования изображений, чтобы можно было редактировать импортированную отсканированную страницу.

Приложением по умолчанию для редактирования растровых изображений является Microsoft Paint для Windows и Preview для macOS.

Приложение по умолчанию можно переопределить на вкладке **JobMaster** окна **Предпочтения**. Доступные приложения отображаются в раскрывающемся списке **Приложение для редактирования изображений**.

Например, если приложением по умолчанию выбрано приложение Microsoft Paint, то при щелчке правой кнопкой мыши на какой-либо странице на панели **Представление страницы** становится доступен параметр **Редактировать в Paint**.

Применяются следующие ограничения.

- Эта функция доступна только для страниц, включающих только отсканированное изображение без какого-либо другого содержимого.
- Отредактированное изображение должно быть сохранено в файле с тем же именем и того же типа, что и оригинальное изображение, в противном случае Fiery JobMaster не сможет найти сохраненный файл.
- Отредактированное изображение должно быть файлом сведенного изображения. Приложение для редактирования изображений не поддерживает дополнительные уровни и объекты.
- Fiery JobMaster поддерживает большинство часто используемых функций редактирования изображений. Внешние приложения для редактирования изображений могут поддерживать отдельные функции, не совместимые с Fiery JobMaster.